

ICOM

MANUEL D'UTILISATION

HF/50 MHz
EMETTEUR RECEPTEUR TOUS MODES
IC-756PRO

**Downloaded by
RadioAmateur.EU**



Icom Inc.

J3E

IMPORTANT1
 DEFINITIONS.....1
 PRECAUTIONS.....1

1 SOMMAIRE1

2 DESCRIPTION
 DES COMMANDES2—13

■ Face avant.....2
 ■ Microphone (HM-36).....9
 ■ Afficheur LCD.....10
 ■ Arrangement des manes.....11
 ■ Face arrière.....12

3 INSTALLATION ET
 CONNEXIONS14—21

■ Déballage.....14
 ■ Choix de l'emplacement.....14
 ■ Mise à la terre.....14
 ■ Branchement de l'antenne.....14
 ■ Connexions requises.....15
 ■ Connexions avancées.....16
 ■ Connexions d'alimentation.....17
 ■ Connexions d'amplificateur linéaire.....18
 ■ Commutateur d'antenne externe ou
 connexions de coupleurs.....20
 ■ Connexions FSK et AFSK (SSTV).....21

4 REGLAGE DE
 LA FREQUENCE22—25

■ Initialisation du microprocesseur.....22
 ■ Réglages initiaux.....22
 ■ Description du VFO.....23
 ■ Réglage de la fréquence avec le
 vernier.....24
 ■ Entrée directe de la fréquence
 avec le clavier.....24
 ■ Fonctions avancées.....25

5 EMISSION ET RECEPTION26—49

■ Choix du mode.....26
 ■ Double PBT.....26
 ■ Fonction Notch.....27
 ■ Réduction de bruit.....27
 ■ Suppresseur de bruit.....27
 ■ Filtre RTTY/Filtre twin peak.....28
 ■ Mode CW inverse.....28
 ■ Mode RTTY inverse.....28
 ■ Commande de tonalité CW.....29
 ■ Choix du filtre FI.....29
 ■ Fonction CAG.....30
 ■ Fonction double veille.....31
 ■ Fonction split.....32
 ■ Fonction split rapide.....33
 ■ RIT et Δ TX.....34
 ■ Fonction moniteur.....35
 ■ Fonction VOX.....35
 ■ Fonction mesure.....36
 ■ Lecture du ROS.....36
 ■ Compresseur audio.....37
 ■ Enregistreur audio numérique.....38
 ■ Décodeur RTTY.....41
 ■ Syntonisation RTTY.....41
 ■ Keyer CW électronique.....42
 ■ Keyer à mémoires.....43
 ■ Analyseur de spectre.....44
 ■ Commutation automatique
 des antennes.....45
 ■ Verrouillage du vernier.....45
 ■ Utilisation avec les relais.....45
 ■ Tone Squelch.....47
 ■ Coupleur automatique.....48
 ■ Coupleur externe optionnel.....49

6 MEMOIRES50—55

■ Canaux mémoire.....50
 ■ Choix d'un canal mémoire.....50
 ■ Ecran mémoires.....51
 ■ Programmation des mémoires.....52
 ■ Transfert de fréquence.....53
 ■ Noms de mémoires.....54
 ■ Effacer une mémoire.....54
 ■ Bloc-notes.....55

7 BALAYAGE56—61

■ Types de balayage.....56
 ■ Préparation.....56
 ■ Balayage programmé.....57
 ■ Balayage Δ F.....57

■ Balayage programmé fin/balayage
 Δ F fin.....58
 ■ Balayage des mémoires.....58
 ■ Balayage de mémoires programmées.....59
 ■ Programmation des mémoires
 à balayer.....59
 ■ Mode Scan Set.....60
 ■ Balayage de tonalités.....61

8 HORLOGE62—63

■ Réglage de l'heure courante.....62
 ■ Réglage de la mise en
 marche automatique.....62
 ■ Réglage de l'extinction automatique.....63
 ■ Mise en marche programmée (Timer).....63

9 MODE REGLAGES64—72

■ Description.....64
 ■ Réglage des niveaux.....65
 ■ Réglage de l'afficheur.....66
 ■ Réglage de l'horloge.....67
 ■ Autres réglages.....68

10 INSTALLATION DES OPTIONS73

■ Ouverture de l'appareil.....73
 ■ Synthétiseur de parole UT-102.....73

11 MAINTENANCE74—76

■ Dépannage.....74
 ■ Remplacement des fusibles.....75
 ■ Remplacement de la pile
 de sauvegarde.....75
 ■ Réglage de la dureté du vernier.....76
 ■ Calibrage de la fréquence
 (approximatif).....76

12 VUES INTERNES77

13 COMMANDES DE
 CONTROLE78—79

■ Informations sur la prise
 de télécommande (CI-V).....78

14 CARACTERISTIQUES
 TECHNIQUES80

15 OPTIONS81

ACCESSOIRES FOURNIS

Le transceiver est livré avec les accessoires suivants.

	Qté.
① Câble d'alimentation DC (OPC-025D).....	1
② Microphone à main (HM-36).....	1
③ Fusibles de remplacement (FGB 30 A).....	2
④ Fusible de remplacement (FGB 5 A).....	1
⑤ Fiche jack pour manipulateur (AP-330).....	1

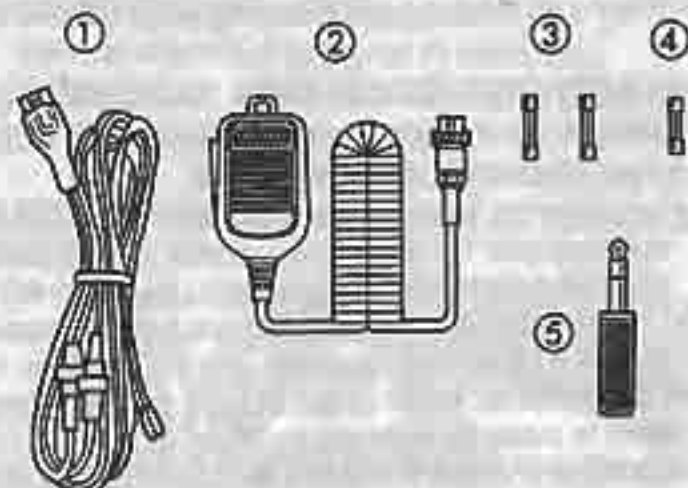

■ Face avant

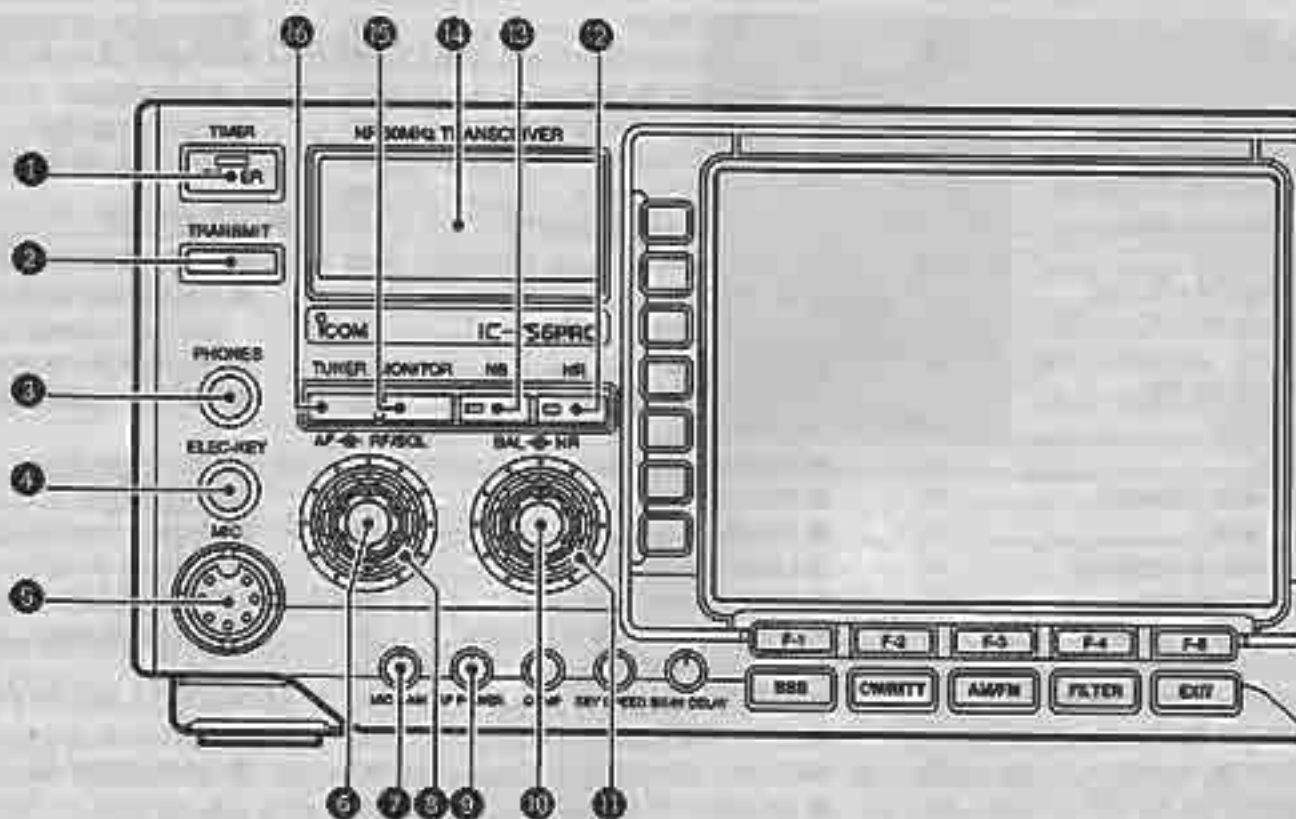

① MARCHÉ-ARRET [POWER/TIMER]

- ➔ Enfoncer momentanément pour mettre l'appareil sous tension.
 - Allumez d'abord l'alimentation externe.
 - Le calibrage du convertisseur A/D du DSP commence et dure 10 sec.
- ➔ Enfoncer momentanément pour mettre en service l'horloge programmable (p. 63)
 - Le voyant du bouton poussoir s'allume lorsque cette fonction est en service.
- ➔ Enfoncer pendant 2 sec. pour mettre l'appareil hors service.

② TOUCHE D'EMISSION [TRANSMIT]

- Sélectionne l'émission ou la réception.
- Le voyant [TX] s'allume en rouge lors de l'émission et le voyant [RX] s'allume en vert lorsque le squelch est ouvert.

③ PRISE CASQUE [PHONES]

- Accepte la connexion d'un casque.
- Puissance de sortie : 5 mW sous 8 Ω.
 - Lorsqu'un casque d'écoute est connecté, la haut-parleur interne ou le haut-parleur externe ne fonctionnent plus.

④ ELECTRONIC KEYSER JACK [ELEC-KEY] (p. 42)

- Accepte un manipulateur ambidex pour activer le keyer électronique en mode CW.
- Le choix du type de manipulateur, ambidex, semi-automatique ou à simple contact (droit) peut être effectué dans le mode de réglages du keyer. (p. 42)
 - Une prise dédiée aux manipulateurs à simple contact est prévue à l'arrière de l'appareil. Voir [KEY] à la p. 12.
 - La polarité du keyer (point et trait) peut être inversée dans le mode de réglages du keyer. (p. 42)
 - Un keyer à quatre mémoires est disponible. (p. 43)



⑤ CONNECTEUR MICROPHONE [MIC]

- Accepte le microphone fourni ou un microphone optionnel.
- Voir p. 81 pour connaître les microphones adaptés.
 - Voir p. 9 pour connaître le brochage de la prise.

⑥ VOLUME [AF] (commande centrale)

Varies the audio output level from the speaker.



⑦ COMMANDE DU GAIN MICROPHONE [MIC GAIN]

- Règle le gain d'entrée du microphone.
- La tonalité audio en émission SSB peut être ajustée dans le mode de réglages. (p. 65)

✓ Comment régler le gain micro.

Régalez la commande [MIC] pour faire varier l'ALC en parlant normalement dans le micro en mode SSB.

Volume recommandé pour un micro Icom



⑧ COMMANDE DE GAIN RF/COMMANDE DU SQUELCH [RF/SQL] (commande extérieure)

Ajuste le gain RF et le seuil du squelch. Le squelch permet de supprimer le bruit de fond en réception (position fermée) si aucun signal n'est reçu.

- Le squelch est particulièrement effectif en FM. Il fonctionne également dans les autres modes.
- La position 12 à 1 heure est recommandée pour la commande [RF/SQL].
- Cette commande peut aussi être réglée en position 'Auto' (Gain RF en SSB, CW et RTTY ; squelch en AM et FM) ou encore en position squelch control (le gain RF est réglé au maximum) dans le mode de réglages comme suit. (p. 68)

MODE	REGLAGE MODE PROGRAMMATION		
	AUTO	SQL	RF GAIN + SQL
SSB, CW RTTY	RF GAIN	SQL	RF GAIN + SQL
AM, FM	SQL	SQL	RF GAIN + SQL

• Configuration gain RF/squelch

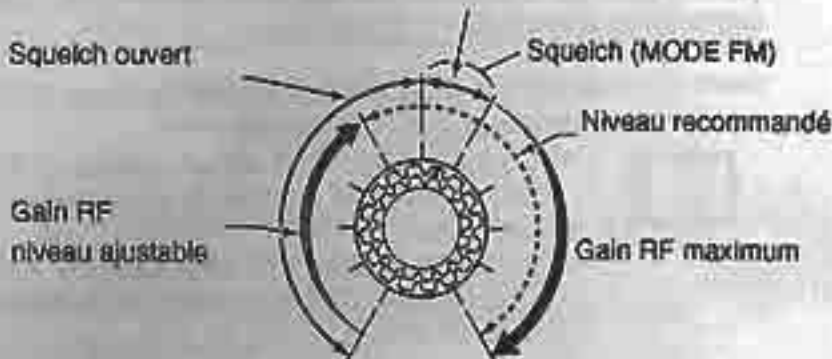

• Configuration gain RF

Le squelch est ouvert ; SSB, CW, RTTY seulement)

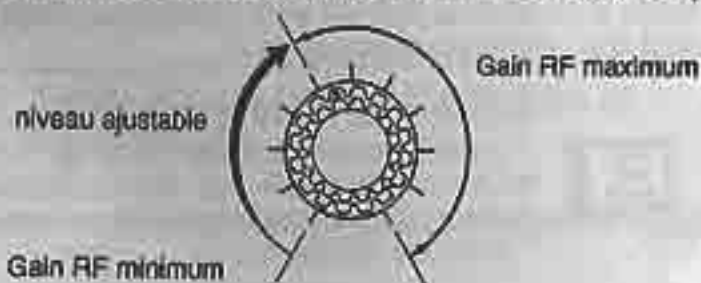

• Configuration squelch

(Le RF gain est au maximum)

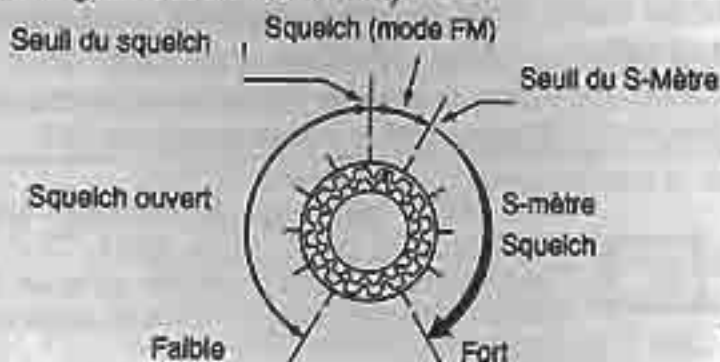

En tournant la commande de gain RF, un bruit peut être perceptible. Celui-ci vient du DSP et n'indique en aucune façon un dysfonctionnement de l'appareil.

⑨ COMMANDE DE PUISSANCE RF [RF POWER]

Fait varier la puissance de sortie RF entre un minimum de 5 W* et un maximum de 100 W*.

*En AM, de 5 W à 40 W

Diminution  Augmentation
RF POWER

⑩ BALANCE [BAL] (commande centrale ; p. 31)

Ajuste la balance audio entre la fréquence principale et la fréquence secondaire en mode double veille.

Augmentation du gain main  Augmentation du gain SUB

⑪ COMMANDE DE NIVEAU DE REDUCTION DE BRUIT [NR]

(commande extérieure ; p. 27)

Ajuste le niveau de réduction de bruit lorsque le réducteur de bruit est en service. A régler pour un maximum de lisibilité des signaux.

Diminution  Augmentation
OFF



⑫ REDUCTEUR DE BRUIT [NR] (p. 27)

Commute le réducteur de bruit.

 Réducteur de bruit OFF  Réducteur de bruit ON

⑬ SUPPRESSEUR DE BRUIT [NB] (p. 27)

Commute le supprimeur de bruit. Le supprimeur de bruit réduit les bruits pulsés comme ceux générés par les systèmes d'allumage automobile. Ce système ne peut pas être utilisé en FM ou pour des bruits non pulsés.

 Supprimeur de bruit OFF  Supprimeur de bruit ON

⑭ INDICATEUR S/RF (p. 36)

Indique la force des signaux reçus en réception. Indique la puissance relative émise, le ROS, le niveau d'ALC ou encore la compression en émission.

⑮ MONITEUR [MONITOR] (p. 35)

Permet d'écouter le signal FI transmis.

• Le retour son CW fonctionne lorsque [MONITOR] est hors service dans le mode CW.

⑯ COMMANDE DU COUPLEUR AUTOMATIQUE [TUNER] (p. 48)

- ➔ Commute le coupleur automatique d'antennes.
- ➔ Démarre l'accord d'antenne manuellement lorsque cette touche est maintenue enfoncée pendant 2 sec.

• Lorsque le coupleur ne peut pas accorder l'antenne, le circuit de couplage est mis hors service automatiquement au bout de 20 sec.

23 COMMUTATEUR DE CHANGEMENT PRINCIPAL/SECONDAIRE [CHANGE]

- Commute la fréquence et le canal mémoire sélectionné entre l'affichage principal et secondaire.
- Commute entre la fréquence d'émission et la fréquence de réception lorsque la fonction split est en service. (p. 32)
- Égalise la fréquence secondaire avec la fréquence principale lorsque cette touche est maintenue enfoncée pendant 2 sec.

24 POUSSOIRS MULTI-FONCTIONS

Appuyer pour sélectionner les fonctions indiquées sur l'afficheur LCD à droite de ces touches.

• Les fonctions varient suivant les conditions d'utilisation.

➤ ANT1 commute la sélection d'antenne entre ANT1/R et ANT2/R. (p. 45)

➤ Commute [RX ANT] (antenne de réception) lorsque maintenu enfoncé pendant 2 sec.

/// Lorsqu'un transverter est utilisé, [ANT] ne fonctionne pas et 'TRV' apparaît.



➤ Meter Po sélectionne la mesure de la puissance RF (Po), ALC, SWR ou COMP pendant l'émission. (p. 36)

➤ Commute la fonction



multimètre lorsque maintenu enfoncé pendant 2 sec.

➤ P.AMP OFF sélectionne l'un des deux préamplificateurs de réception ou les met hors service.

• "P.AMP1" active le préampli 10 dB pour toutes les bandes HF.

• "P.AMP2" active le préampli 16 dB pour les bandes situées au-delà



de 21 MHz.

✓ Qu'est-ce qu'un préampli ?

Le préampli amplifie les signaux pour améliorer leur rapport signal/bruit et leur sensibilité. Sélectionner "P.AMP1" ou "P.AMP2" lors de la réception de signaux faibles.



➤ ATT OFF sélectionne l'atténuateur 6 dB, 12 dB ou 18 dB, ou les met hors service.

✓ Qu'est-ce qu'un atténuateur ?

L'atténuateur empêche un signal désiré d'être distordu lorsque d'autres signaux très puissants se trouvent à proximité, ou encore lorsqu'une station de radiodiffusion se trouve près de chez vous.

➤ AGC MID active ou sélectionne la constante de temps CAG rapide, moyenne ou lente.

• "FAST" est uniquement disponible pour le mode FM.

➤ Passe en mode de réglage CAG lorsque maintenu enfoncé pendant 2 sec.

La constante de temps peut être choisie entre 0.1 et 0.8 sec. (suivant le mode), ou mise hors service. Lorsque la position "OFF" est sélectionnée, le S-mètre ne fonctionne pas.



✓ Qu'est-ce que la CAG ?

La CAG commande le gain du récepteur afin de produire un niveau audio constant, même lorsque la force du signal reçu varie par évanouissement, etc. Sélectionner "FAST" pour réaliser l'accord en fréquence, puis sélectionner "MID" ou "SLOW" suivant les conditions de réception.

➤ commute la fonction VOX dans tous les modes autres que la CW. (p. 35)

➤ Passe en mode de réglage VOX lorsque maintenu enfoncé pendant 2 sec. dans les modes autres que la CW. (p. 35)



✓ Qu'est-ce que la fonction VOX ?

La fonction VOX (voice operated transmission) permet de passer en émission sans appuyer sur la pédale PTT du microphone ; lorsque vous cessez de parler, le transceiver passe automatiquement en mode réception.



➤ BK-IN OFF permet de sélectionner les modes semi break-in, full break-in en mode CW.

✓ Qu'est-ce que le break-in ?

La fonction break-in commute l'émission et la réception lorsque le mode CW est utilisé. Le mode full break-in (QSK) permet d'écouter les signaux reçus entre deux caractères transmis.

➤ RTTY FIL OFF commute le filtre RTTY en mode RTTY. (p. 28)

• Lorsque le filtre RTTY est en service, [TWIN PBT] fonctionne comme la commande IF shift.

➤ Passe en mode de réglage du filtre RTTY lorsque maintenu enfoncé pendant 2 sec. en mode RTTY. (p. 28)



✓ Qu'est-ce que le IF shift ?

La fonction IF shift change électroniquement le centre de la FI (Fréquence Intermédiaire) pour rejeter les interférences. Seule la commande centrale de la commande [TWIN PBT] peut être utilisée pour déplacer la FI.

➤ COMP OFF WIDE met en service le compresseur en mode SSB. (p. 37)

➤ Commute entre les filtres d'émission étroit, moyen ou large lorsque maintenu enfoncé pendant 2 sec.



✓ Qu'est-ce qu'un compresseur ?

Le compresseur de modulation comprime le niveau d'entrée audio pour augmenter le niveau moyen de sortie audio. Ainsi, la puissance de la modulation est augmentée. Cette fonction est utile pour les communications à longue distance ou lorsque les conditions de propagation sont mauvaises.

➤ 1/4 OFF commute la fonction 1/4 en modes CW et RTTY. (p. 25)

• La fonction 1/4 règle le vernier au quart de sa rotation normale pour permettre un accord fin.



➤ TONE commute l'encodeur de tonalités, la fonction tone squelch lorsqu'en mode FM. (p. 46, 47)

➤ Passe en mode tone set lorsque maintenu enfoncé pendant 2 sec. en mode FM. (p. 46, 47)



■ Face avant (suite)

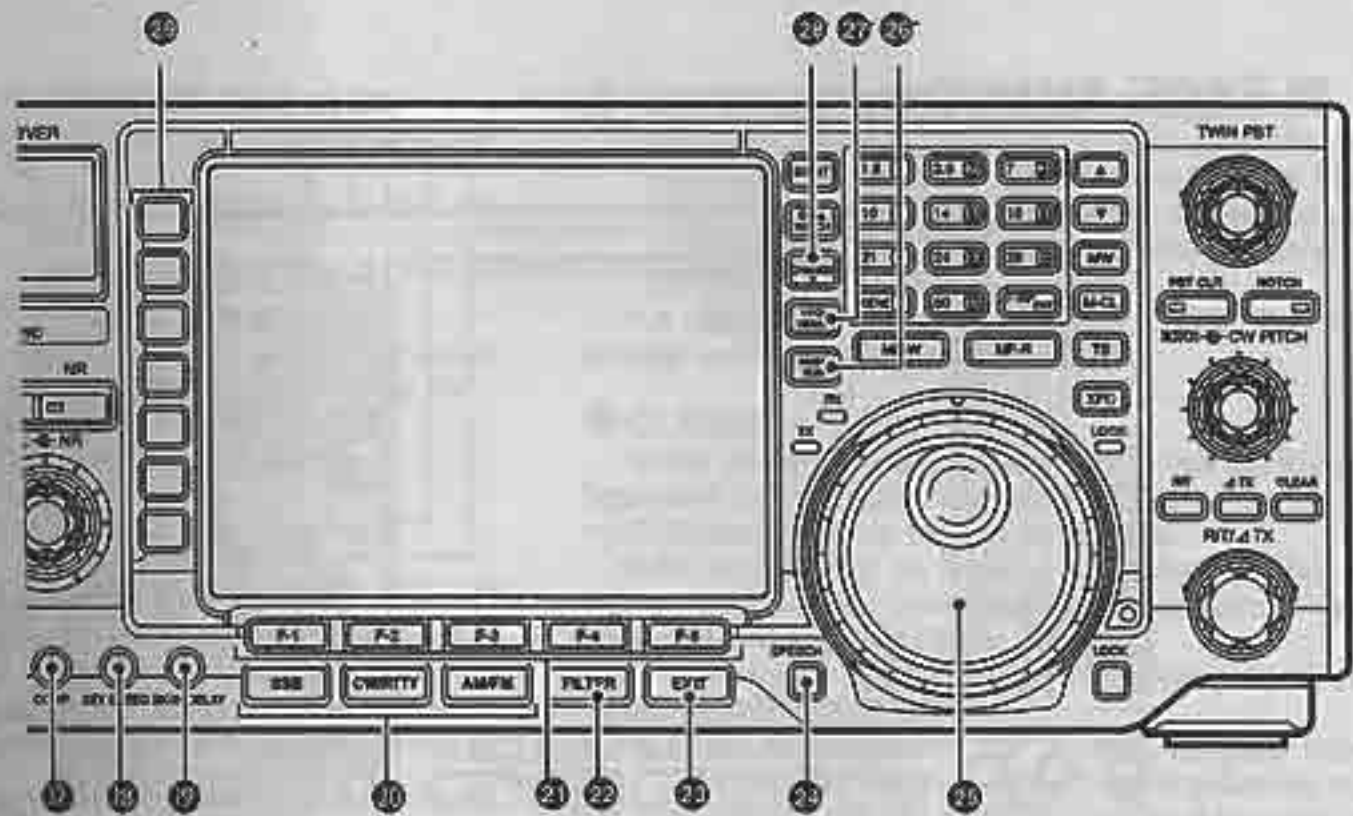

17 COMMANDE DE NIVEAU DE COMPRESSION [COMP] (p. 37)

Ajuste le niveau de compression en SSB.



18 VITESSE DE MANIPULATION DU KEYSER [KEY SPEED] (p. 42)

Ajuste la vitesse de transmission du keyer électronique interne.

• Il est possible de régler le keyer entre 6 wpm et 60 wpm.



19 COMMANDE DE DELAI SEMI BREAK-IN [BK-IN DELAY]

Ajuste le temps de commutation émission/réception en CW.



20 COMMUTATEURS DE MODE

Permettent de sélectionner le mode désiré. (p. 26)
• Annonce oralement la mode choisi lorsque l'option UT-102 est installé. (p. 71, 73)

➔ SSB sélectionne alternativement le mode USB ou LSB.



➔ Commute les modes SSB et SSB data (USB-D, LSB-D) lorsque cette touche est maintenue enfoncée pendant 2 sec.

➔ CW/RTTY sélectionne alternativement le mode CW ou RTTY.



➔ Commute entre CW et CW-R (CW inverse) lorsque cette touche est maintenue enfoncée pendant 2 sec. en mode CW.



➔ Commute entre RTTY et RTTY-R (RTTY inverse) lorsque cette touche est maintenue enfoncée pendant 2 sec. en mode RTTY.



➔ AM/FM sélectionne alternativement le mode AM ou FM.

➔ Commute les modes AM/FM et AM/FM data (AM-D, FM-D) lorsque cette touche est maintenue enfoncée pendant 2 sec.

21 TOUCHES DE FONCTIONS [F-1]—[F-5]

Appuyer sur la touche correspondant à la fonction désirée affichée sur l'écran.

• Les fonctions disponibles varient suivant les conditions d'utilisation du moment.

22 FILTRE [FILTER]

➔ Sélectionne l'un des trois filtres F1.

➔ Passe en mode de réglage des filtres lorsque maintenu enfoncé pendant 2 sec.

23 TOUCHE QUITTER [EXIT]

Permet de quitter le mode de réglages "set", etc., lorsque l'on appuie sur cette touche.

24 TOUCHE PAROLE [SPEECH] (p. 71, 73)

Annonce oralement la fréquence lorsque l'option UT-102 est installé

25 COMMUTATEUR PRINCIPAL/SECONDAIRE [MAIN/SUB]

Change la fréquence affichée, sélectionne les articles des menus, etc.

26 MAIN/SUB SWITCH [MAIN/SUB]

Sélectionnez "principal" ou "secondaire" pour l'accès.

• La principale fréquence est affichée alors que la secondaire est accessible durant un SPLIT ou DUAL WATCH.

27 COMMUTATEUR VFO/MEMOIRE [VFO/MEMO]

➔ Commute les modes VFO et mémoire. (p. 23, 50)

➔ Transfert le contenu d'une mémoire vers le VFO lorsque maintenu enfoncé pendant 2 sec. (p. 53)

■ FACE AVANT (SUITE)

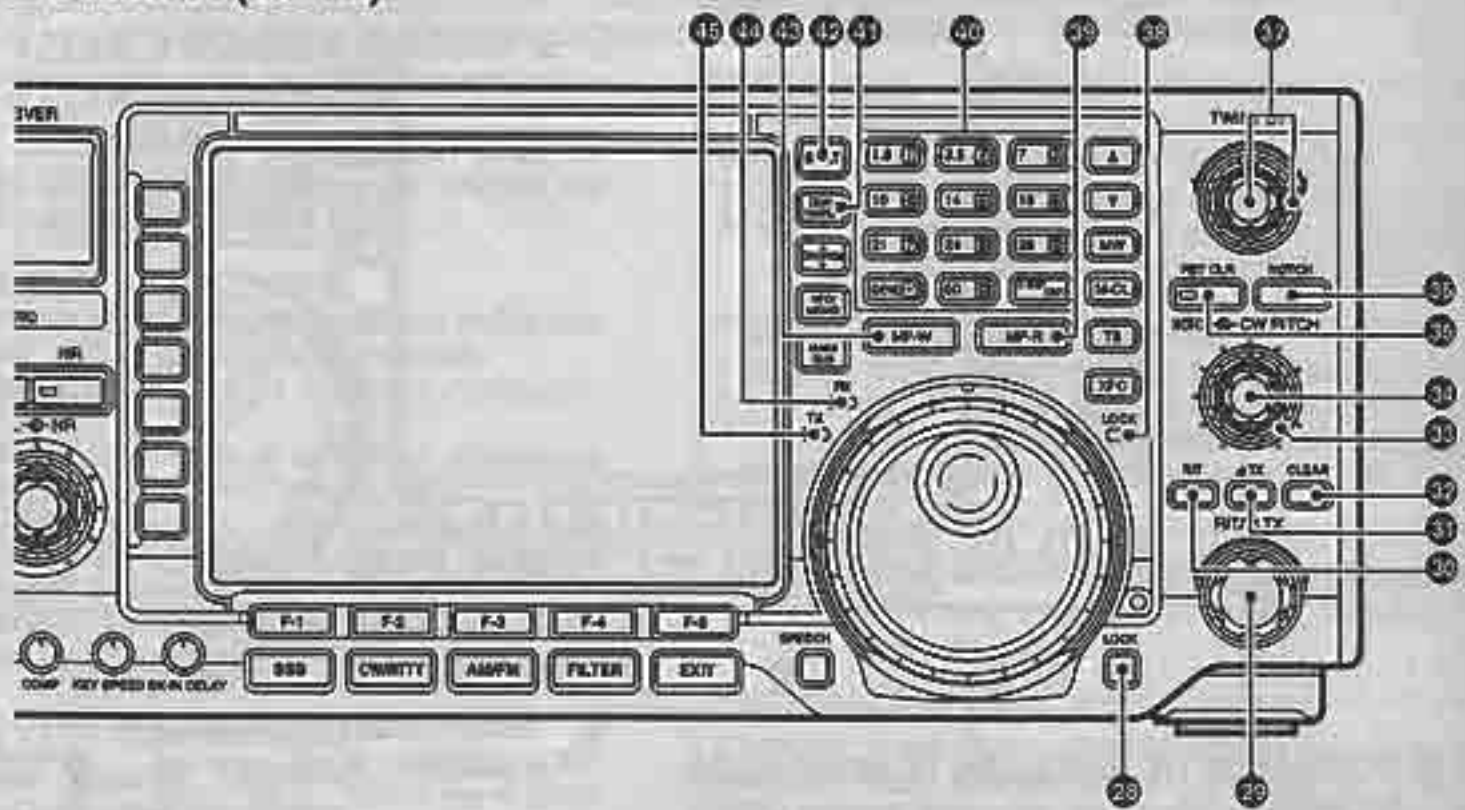

35 **TOUCHE DE VEROUILLAGE** (p. 45)
Verrouille ou déverrouille le vernier.

36 **COMMANDE RIT/ Δ TX** (p. 34)
Décale la fréquence de réception et/ou d'émission sans changer la fréquence d'émission et/ou de réception lorsque les fonctions RIT et/ou Δ TX sont en service.

- Tourner la commande dans le sens des aiguilles d'une montre pour augmenter la fréquence, ou dans le sens inverse pour diminuer la fréquence.
- La gamme varie de ± 9.999 kHz au pas de 1 Hz (ou ± 9.99 kHz au pas de 10 Hz).



37 **COMMUTATEUR RIT [RIT]** (p. 34) (p. 34)
 ➔ Commute la fonction RIT.
 • Utiliser la commande [RIT/ Δ TX] pour faire varier la fréquence RIT.
 ➔ Additionne la fréquence RIT à la fréquence utilisée lorsque maintenu enfoncé pendant 2 sec.

✓ **Qu'est-ce que la fonction RIT ?**
Le RIT (Receiver Incremental Tuning) déplace la fréquence de réception sans décaler la fréquence d'émission.
Cette fonction est particulièrement utile pour réaliser un accord fin sur des stations qui vous appellent sur une fréquence légèrement décalée de la vôtre, etc.

38 **COMMUTATEUR Δ TX [Δ TX]** (p. 34)
 ➔ Met en service la fonction Δ TX.
 • Use the [RIT/ Δ TX] control to vary the Δ TX frequency.
 ➔ Utiliser la commande [RIT/ Δ TX] pour faire varier la fréquence Δ TX.
 Additionne la fréquence de décalage Δ TX à la fréquence utilisée lorsque maintenu enfoncé pendant 2 sec.

✓ **Qu'est-ce que la fonction Δ TX ?**
Le Δ TX déplace la fréquence d'émission sans déplacer la fréquence de réception. Cela est particulièrement utile en cas de trafic en split en CW, etc.

39 **COMMUTATEUR CLEAR [CLEAR]** (p. 34)
Efface le décalage en fréquence RIT/ Δ TX lorsque maintenu enfoncé pendant 2 sec.

40 **COMMANDE DE TONALITE CW [CW PITCH]** (commande extérieure ; p. 29)
Déplace la tonalité audio des signaux CW reçus sans changer la fréquence de réception.



41 **COMMANDE DE FILTRE NOTCH MANUEL [NOTCH]**
Fait varier la fréquence crête du filtre Notch manuel pour permettre la réception d'un signal désiré dans le bruit lorsque la fonction Notch est en service.
 • Fréquence centrale du filtre Notch :
 SSB : 0 Hz à 5100 Hz
 CW : -900 Hz + CW pitch freq. to 4200 Hz + CW
 AM : -5100 Hz to 5100 Hz



④ POUSSOIR PBT CLEAR [PBT CLR] (p. 26)

Efface les réglages PBT lorsque maintenu enfoncé pendant 2 sec.

- L'indicateur [PBT CLR] apparaît lorsque le PBT est en service.

⑤ POUSSOIR NOTCH [NOTCH] (p. 27)

- ➔ Commute la fonction Notch entre auto, manuel et OFF (hors service) dans les modes SSB et AM.
- ➔ Commute le mode Notch manuel en CW.
- ➔ Commute le Notch automatique en FM.
 - "AN" apparaît lorsqu'en mode auto.
 - "MN" apparaît lorsqu'en mode manuel.

✓ Qu'est-ce que la fonction Notch ?

La fonction Notch élimine les porteuses CW ou AM indésirables dans la réponse en fréquence audio du transceiver. La fréquence de filtrage est ajustée pour éliminer efficacement les tonalités indésirables via le circuit DSP.



⑥ COMMANDES PBT [TWIN PBT][TWIN PBT]

Ajuste la bande-passante ("passband") du filtre DSP. (p. 26)

- La bande-passante et la fréquence de décalage s'affichent à l'écran.
- Appuyer sur [PBT CLR] pendant 2 sec. pour effacer les réglages.
- La gamme variable est réglée à la moitié de la bande-passante FI. Des pas de 25 Hz et 50 Hz sont disponibles.
- Ces commandes fonctionnent comme commande IF shift lorsqu'en mode AM et lorsque le filtre RTTY est en service. Dans ce cas, seule la commande centrale fonctionne.

✓ Qu'est-ce que le PBT ?

La fonction PBT rétrécit électroniquement la bande-passante FI pour rejeter les interférences. Ce transceiver utilise le circuit DSP pour sa fonction PBT.

TWIN PBT

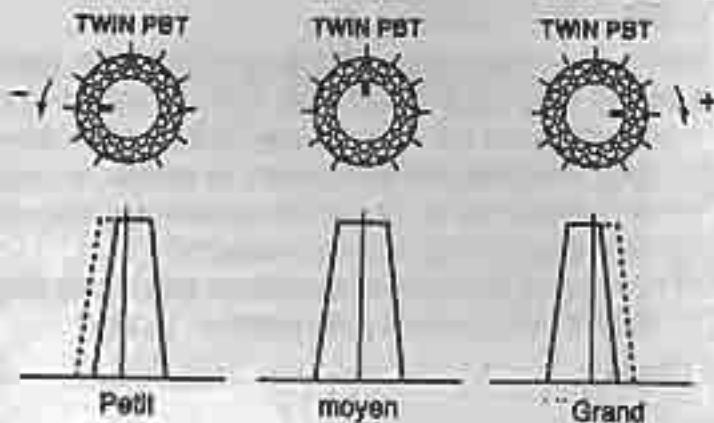

⑦ INDICATEUR DE VERROUILLAGE [LOCK] (p. 45)

S'allume lorsque la fonction de verrouillage du verrier est activée.

⑧ LECTURE DU BLOC-NOTES [MP-R] (p. 55)

Chaque pression sur cette touche rappelle une fréquence et un mode d'émission dans le bloc-notes. Les 5 (ou 10) fréquences et modes les plus utilisés peuvent être rappelés de la sorte, à compter du plus récent.

- La capacité du bloc-notes peut être étendue de 5 à 10 entrées dans le mode de réglages. (p. 71)

⑨ CLAVIER

➔ On choisit la bande de fréquences désirée en appuyant sur la touche correspondante.

- [GENE] sélectionne la couverture générale.

➔ En appuyant 2 ou 3 fois sur la même touche, les fréquences mémorisées pour cette bande sont rappelées l'une après l'autre. (p. 24)

- Le registre triple d'ICOM mémorise jusqu'à trois fréquences par bande.

➔ Après avoir appuyé sur [F-INP], on peut entrer une fréquence ou un canal mémoire directement à partir du clavier. Il est nécessaire d'appuyer sur [(F-INP)ENT] ou sur [▲]/[▼] pour terminer l'entrée. (p. 24, 50)

- Par exemple, pour entrer la fréquence 14.195 MHz, appuyer sur [F-INP] [1] [4] [*] [1] [9] [5] [(F-INP)ENT].

⑩ ECRITURE EN BLOC-NOTES [MP-W] (p. 55)

Programme la fréquence sélectionnée et le mode d'émission dans le bloc-notes.

- Les 5 plus récentes écritures restent mémorisées.
- La fréquence d'émission est programmée en appuyant simultanément sur [XFC].
- La capacité du bloc-notes peut être étendue de 5 à 10 entrées. (p. 71)

⑪ TOUCHE DOUBLE VEILLE [DUALWATCH] (p. 31)

➔ Commute la fonction double veille.

➔ Met en service la fonction double veille et égalise les deux afficheurs de fréquence lorsque maintenu enfoncé pendant 2 sec. (fonction double veille rapide)

- La fonction double veille rapide peut être mise hors service dans le mode de réglages. (p. 68)

⑫ TOUCHE SPLIT [SPLIT] (p. 32)

➔ Commute la fonction semi-duplex (split).

Met en service la fonction split, égalise les deux afficheurs de fréquence lorsque maintenu enfoncé pendant 2 sec. dans les modes autres que la FM. (Fonction Quick Split)

- La fréquence offset est décalée de la fréquence principale en mode FM. (p. 46, 69)

- La fonction quick split peut être mise hors service dans le mode de réglages (p. 68)

➔ Met en service la fonction split et décale la lecture de la fréquence secondaire après avoir réglé un décalage offset (± 4 MHz au pas de 1 kHz).

⑬ INDICATEUR DE RECEPTION [RX]

S'allume en vert lorsqu'un signal est reçu et lorsque le squelch est ouvert.

⑭ INDICATEUR D'EMISSION [TX]

S'allume en rouge lorsque le transceiver est en émission.

■ FACE AVANT (SUITE)

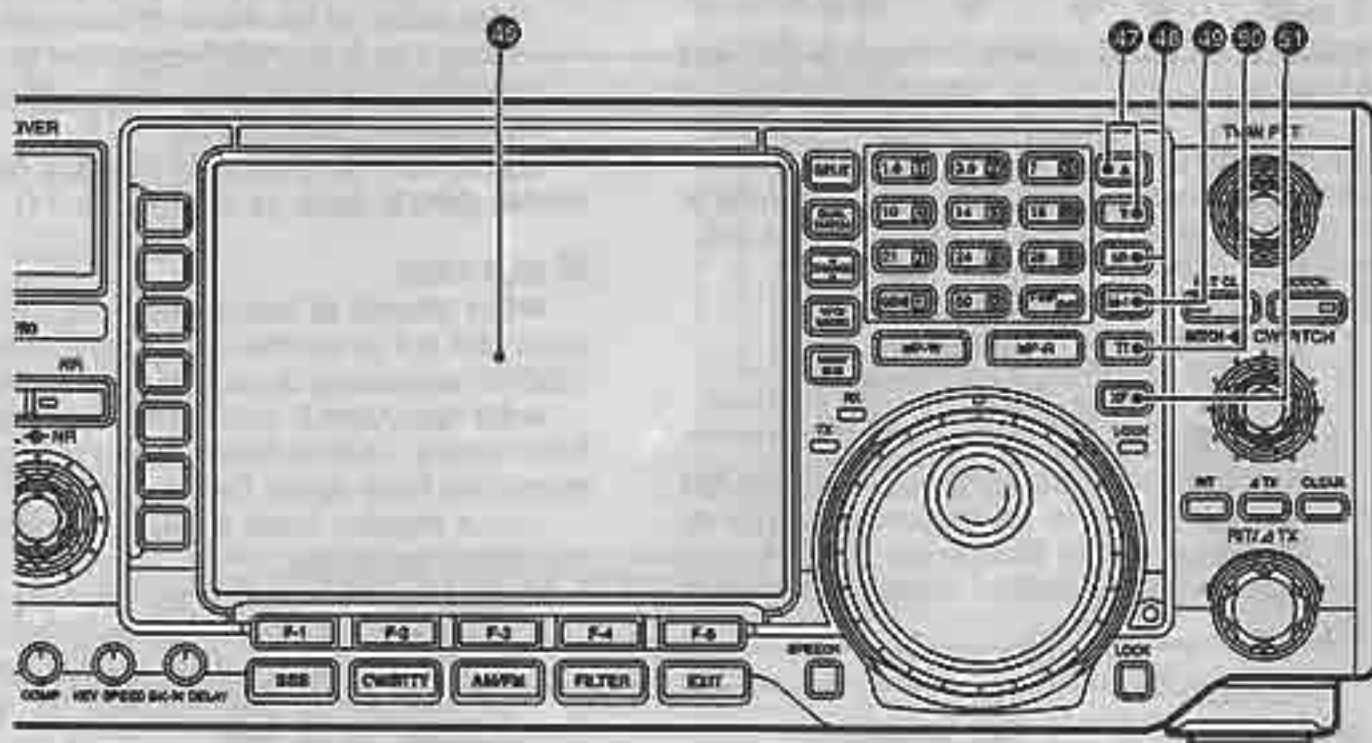

ECRAN LCD (See p. 10 for details.)

Montre la fréquence, les menus de fonctions, l'analyseur de spectre, les canaux mémoire, les réglages, etc.

TOUCHES DE MEMOIRES [▲]/[▼] (p. 50)

- Sélectionnent le canal mémoire pour la fréquence affichée.
- Les canaux mémoire peuvent être sélectionnés en mode VFO comme en mode mémoire.
- Sélectionnent le canal mémoire désiré directement après avoir appuyé sur [F-INP] et un numéro de canal mémoire.

ECRITURE EN MEMOIRE [MW] (p. 52)

Enregistre la fréquence affichée et le mode de modulation dans le canal mémoire affiché lorsque cette touche est enfoncée pendant 2 sec.

- Cette fonction est disponible en mode VFO comme en mode mémoire.

TOUCHE D'EFFACEMENT DES MEMOIRES (p. 54)

Efface le contenu du canal mémoire affiché lorsque maintenu enfoncé pendant 2 sec. en mode mémoire.

- Le canal devient vierge.
- Cette touche ne fonctionne pas en mode VFO.

TOUCHE DE SYNTONISATION RAPIDE (p. 25)

- Commute la fonction de syntonisation rapide.
- Lorsque l'indicateur de syntonisation rapide est affiché, la fréquence peut être changée aux pas programmés.
- Des pas de 0.1, 1, 5, 9, 10, 12.5, 20 et 25 kHz peuvent être sélectionnés.

Touche de syntonisation rapide

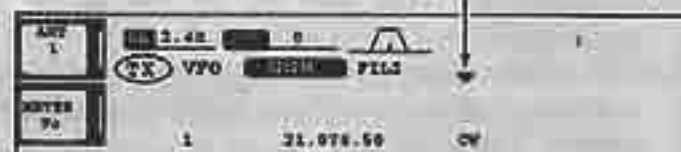

- Lorsque cette fonction est hors service, cette touche commute le pas de 1 Hz lorsque maintenue enfoncée pendant 2 sec.
- Les indicateurs 1 Hz apparaissent pour les deux afficheurs de fréquence et la fréquence peut être changée au pas de 1 Hz.
- Lorsque cette fonction est en service, passe en mode de réglage du pas de syntonisation lorsque maintenue enfoncée pendant 2 sec.

VERIFICATION DE LA FREQUENCE D'EMISSION [XFC]

Veille la fréquence d'émission lorsque maintenu enfoncé et lorsque la fonction split est en service.

- En appuyant sur cette touche, la fréquence d'émission peut être changée en tournant le vernier, en appuyant sur les touches du clavier, en rappelant le bloc-notes ou encore en utilisant les touches [▲]/[▼]
- Lorsque la fonction de verrouillage split est en service, la touche [XFC] annule cette fonction. (p. 69)

■ Microphone (HM-36)

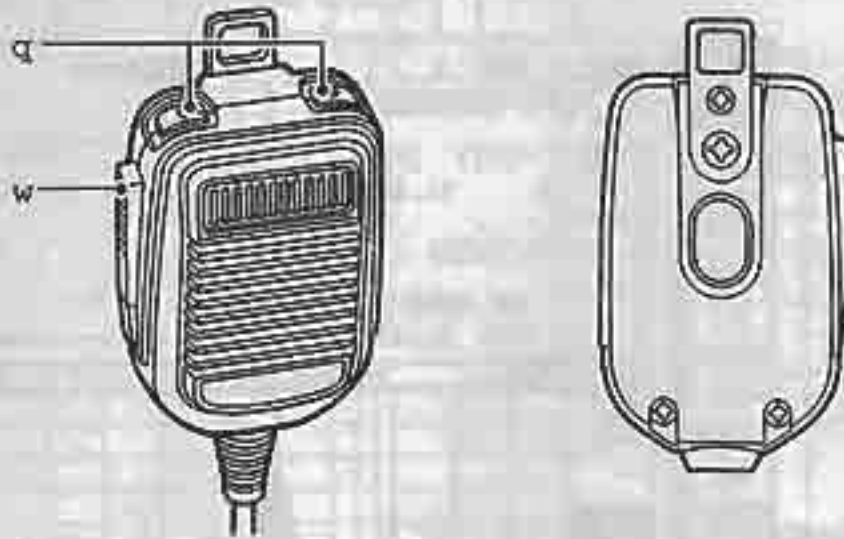

① TOUCHES UP/DOWN [UP]/[DN]

Changent la fréquence ou le canal mémoire..

- La fréquence ou les canaux mémoire défilent continuellement en appuyant constamment sur l'une de ces touches.
- En appuyant sur [XFC], la fréquence d'émission peut être changée lorsque la fonction split est active.
- Les touches [UP]/[DN] peuvent simuler un manipulateur tambique. Cette fonction est à programmer dans le mode de réglages du keyer. (p. 42)

② PTT SWITCH

Appuyer pour émettre ; relâcher pour recevoir.

• CONNECTEUR MICRO

(Vue de la prise en façade)



②	Sortie +8V DC	Max. 10 mA
③	Montée fréquence	Terre
	Montée fréquence	Terre 470 Ω
④	Ouverture du squeich	Niveau bas
	Fermeture du squeich	Niveau haut

ATTENTION: NE PAS court-circuiter la broche 2 avec la masse, ceci pouvant endommager la régulateur 8 V interne.

• HM-36 SCHEMA TECHNIQUE

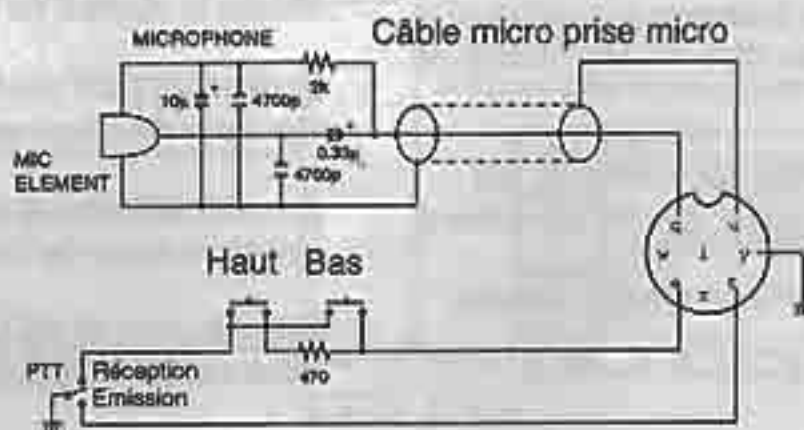

■ Afficheur LCD

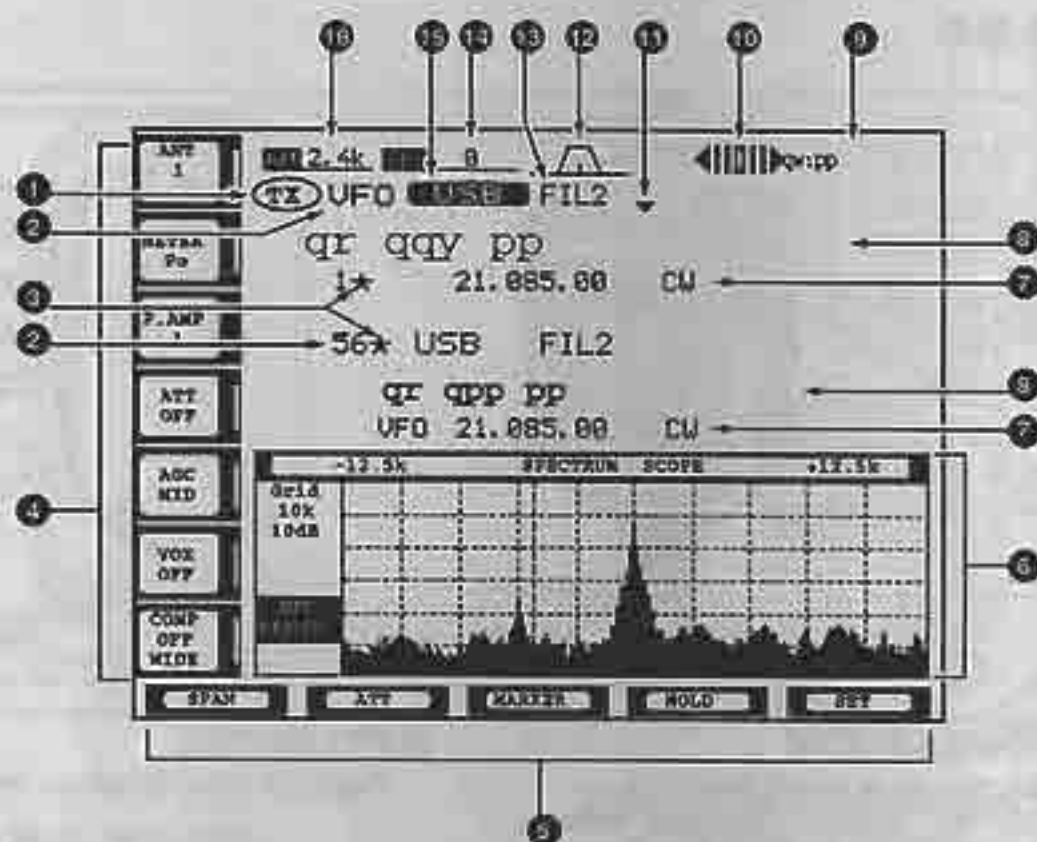

1 INDICATEUR TX

Indique la fréquence d'émission.

2 INDICATEUR VFO/CANAL MEMOIRE (p. 23, 50)

Indique le mode VFO ou le canal mémoire sélectionné.

3 INDICATEUR DE CANAL MEMOIRE SELECTIONNE (p. 59)

Indique que le canal mémoire affiché a été sélectionné.

4 GUIDE DES TOUCHES A FONCTIONS MULTIPLES

Indique la fonction des touches à fonctions multiples.

5 GUIDE DES FONCTIONS DE L'AFFICHEUR LCD

Indique la fonction des touches LCD ([F1]—[F5]).

6 ECRAN MULTI-FONCTIONS (p. 11)

Montre les écrans du vumètre numérique à multiples fonctions, l'analyseur de spectre, l'enregistreur vocal, le canal mémoire, le type de balayage automatique, le décodeur RTTY, le choix du filtre FI, les modes de réglage, etc.

7 AFFICHAGE DES CANAUX MEMOIRE (p. 50)

- ➔ Montre le contenu du canal mémoire sélectionné en mode VFO.
- ➔ Montre le contenu du VFO en mode mémoire.

8 AFFICHAGE DE LA FREQUENCE (p. 24)

Montrent la fréquence en service.

• Des caractères "creux" sont utilisés pour la fréquence secondaire.

9 AFFICHAGE DE L'HEURE (p. 62)

Montre l'heure courante.

10 INDICATEUR D'ACCORD RTTY (p. 41)

Montre l'accord en fréquence en mode RTTY.

11 INDICATEUR DE SYNTONISATION RAPIDE (p. 25)

Apparaît lorsque la fonction de syntonisation rapide est en service.

12 INDICATEUR DE BANDE-PASSANTE (p. 26)

Affiche graphiquement la bande-passante pour l'utilisation du double PBT et la fréquence centrale pour l'utilisation de l'IF shift.

13 INDICATEUR DE FILTRE FI (p. 29)

Montre le numéro du filtre FI choisi.

14 INDICATEUR SHIFT (p. 26)

Montre le décalage en fréquence pour le filtre FI.

15 INDICATEUR DE MODE (p. 26)

Montre le mode de modulation en service.

16 INDICATEUR DE LARGEUR DE BANDE (p. 29)

Montre la bande-passante du filtre FI.

■ Organisation des écrans de menus

Les écrans suivants peuvent être sélectionnés depuis l'écran d'accueil. Choisissez l'écran désiré selon le

Écran d'accueil



tableau suivant.

En appuyant sur [EXIT] une ou plusieurs fois, on retourne à l'écran d'accueil. Voir p. 64 pour le mode de réglages.

● Écran d'analyseur de spectre (p. 44)

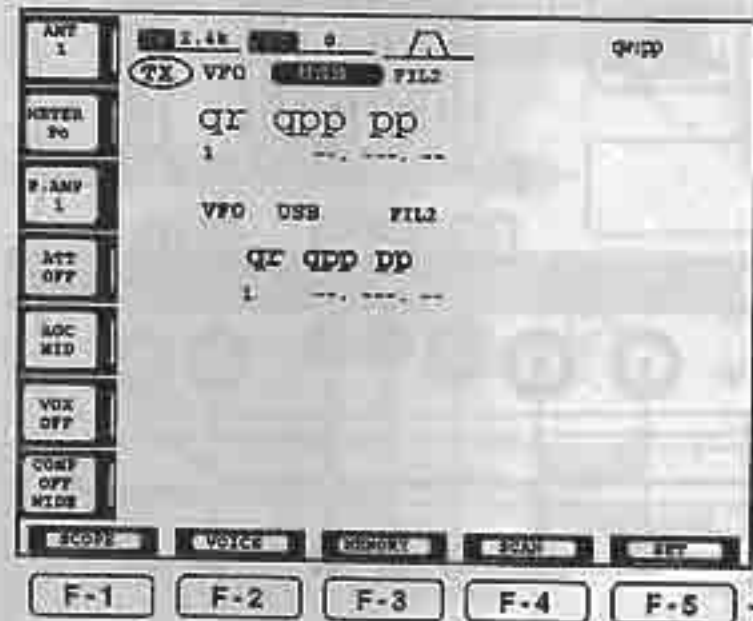

● Écran de l'enregistreur numérique vocal (p. 38)



● Écran de balayage programmé (p. 57)



● Écran du keyer à mémoires (p. 42)



● Écran de balayage des mémoires (p. 58)



Écran du décodeur RTTY (p. 41)



● Écran du mode de réglages (p. 64)



● Écran des canaux mémoire (p. 51)



■ Face arrière

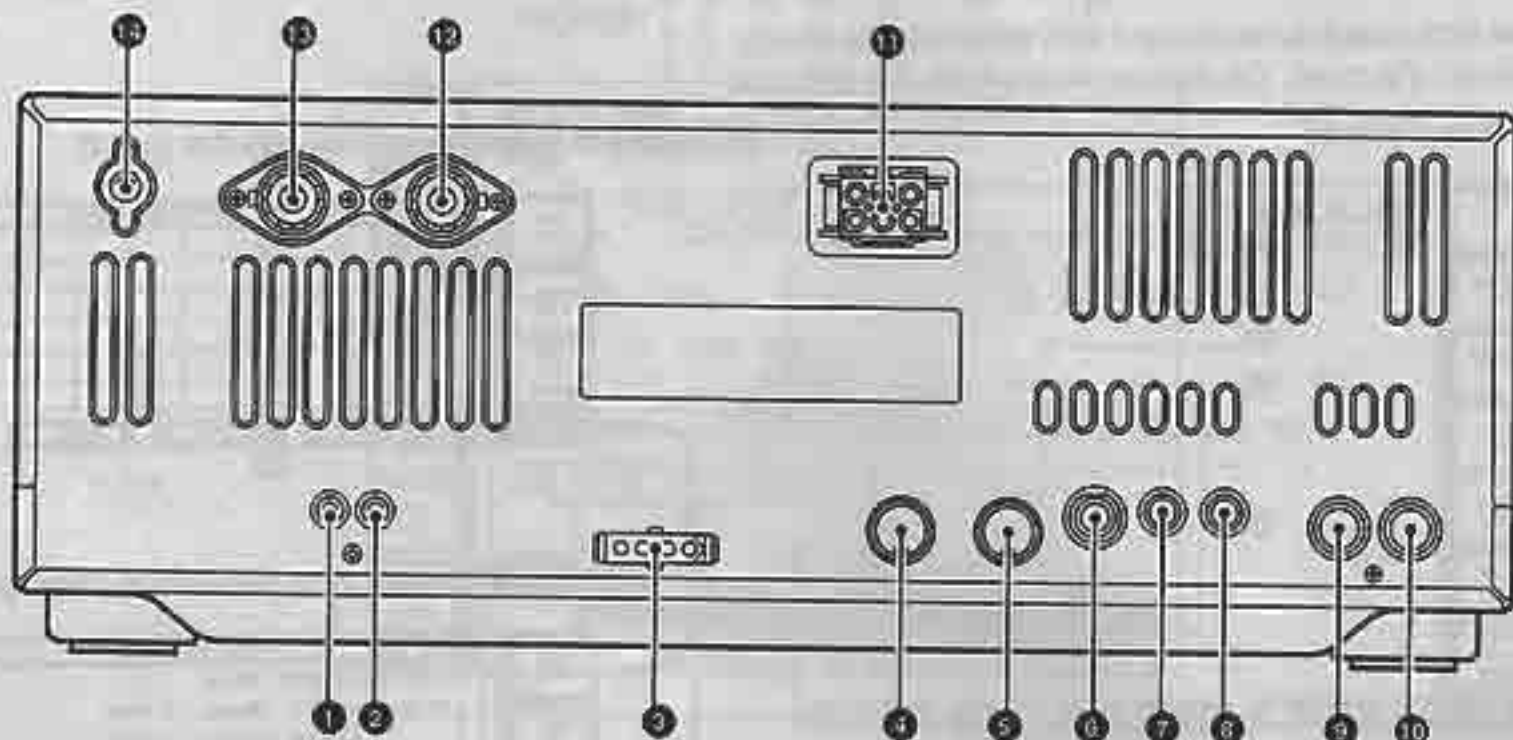

❶ CONNECTEUR D'ANTENNE DE RECEPTION [RX ANT] (p. 16)

Permet la connexion d'une antenne de réception 50 Ω au travers une fiche RCA.

❷ CONNECTEUR DE TRANSVERTER [XVERT] (p. 19)

Entrée/sortie de transverter externe. Activé par application d'une tension sur la broche 6 de [ACC(2)].

❸ PRISE DE COMMANDE DU COUPLEUR [TUNER] (p. 16)

Accepte le câble de commande d'un coupleur automatique d'antennes AH-4 ou AH-3 (en option).

❹ PRISE ACCESSOIRES 1 [ACC(1)]

❺ PRISE ACCESSOIRES 2 [ACC(2)]

Permet la connexion d'accessoires comme un amplificateur linéaire, un commutateur/coupleur automatique d'antennes, un TNC, etc.

• Voir p. 13 pour le schéma de câblage.

❻ PRISE MANIPULATEUR SIMPLE CONTACT [KEY] (p. 15)

Accepte un manipulateur droit à simple contact ("pioche") ou un keyer électronique.

• [ELEC-KEY] sur la face avant du transceiver peut également être utilisé. Pour cela, il suffit de désactiver le mode keyer électronique dans le mode de réglages. (p. 42)

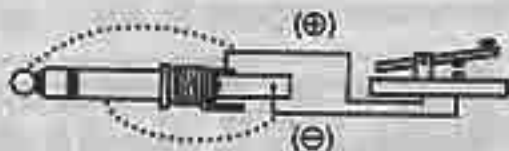

Si vous utilisez un keyer électronique externe, assurez-vous que la tension retenue par le keyer est inférieure à 0.4 V lorsque le manipulateur est en service.

❼ PRISE DE TELECOMMANDE CI-V [REMOTE] (p. 16)

➔ Permet d'accéder aux commandes du transceiver au moyen d'un ordinateur.

➔ Permet de commander le transceiver à partir d'un autre transceiver ICOM doté de la fonction de commande CI-V.

❽ PRISE HAUT-PARLEUR EXTERNE [EXT SP] (p. 16, 81)

Accepte un haut-parleur d'impédance 4—8 Ω.

❾ PRISE D'ENTREE ALC [ALC] (p. 19)

Permet la connexion d'un amplificateur de marque différente en utilisant sa prise de sortie ALC.

❿ PRISE DE COMMANDE EMISSION (p. 19)

ommette à la masse lors de l'émission, permettant la commande d'un amplificateur linéaire par exemple.

• Niveau de commande maxi. : 16 V DC/2 A

⓫ PRISE D'ALIMENTATION DC [DC 13.8V] (p. 15)

Accepte une tension continue de 13.8 V au moyen du câble d'alimentation fourni (OPC-025D).

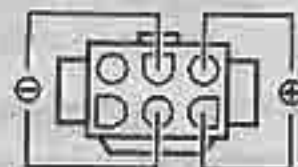



- ② **CONNECTEUR D'ANTENNE 1 [ANT1]**
 ③ **CONNECTEUR D'ANTENNE 2 [ANT2]** (p. 14, 15)
 Acceptent des antennes de 50 Ω avec connecteur PL-259.

- ④ **BORNE DE TERRE [GND]** (pgs. 14, 15)
 Connectez cette borne à la terre pour éviter les interférences et d'autres problèmes.

En utilisant un coupleur automatique d'antennes AH-4 ou AH-3 (en option), connectez-le sur [ANT1]. Le coupleur interne active [ANT2] et désactive [ANT1] lorsqu'un coupleur externe est utilisé.

◇ PRISES D'ACCESSOIRES

ACC(1)	PIN NO	PIN NAME	DESCRIPTION	SPECIFICATIONS
	1	RTTY	RTTY	Niveau "HAUT" : Plus de 2.4 V Niveau "BAS" : Moins de 0.6 V Courant en sortie : Moins de 2 mA
	2	GND	Masse	En parallèle avec ACC(2) broche 2.
	3	SEND	Entrée/sortie.	Niveau : -0.5 V à 0.8 V Courant de sortie : Moins de 20 mA Courant d'entrée (Tx) : Moins de 200 mA En parallèle avec ACC(2) broche 3.
	4	MOD	Entrée modulation. Se connecte à un modulateur.	Impédance d'entrée : 10 Ω Niveau d'entrée : Aprox. 100mVrms
	5	AF	Sortie détecteur AF	Impédance de sortie : 4.7 k Ω Niveau de sortie : 100 à 300 mV rms
	6	SQLS	Sortie squelch.	Squelch ouvert : Moins de 0.3 V/5 mA Squelch fermé : Plus de 6.0 V/100 μ A
	7	13.8 V	Sortie 13.8 V	Courant maxi. : 1 A En parallèle avec ACC(2) broche 7.
	8	ALC	Entrée tension ALC	Tension de commande : -4 à 0 V Impédance d'entrée : Plus de 10 k Ω En parallèle avec ACC(2) broche 5.

ACC(2)	PIN NO	PIN NAME	DESCRIPTION	SPECIFICATIONS
	1	8 V	Sortie 8 V	Tension de sortie : 8 V \pm 0.3 V Courant : Moins de 10 mA
	2	GND		Idem ACC(1) broche 2.
	3	SEND		Idem ACC(1) broche 3.
	4	BAND	Tension bande (Varie avec la bande)	Sortie : 0 à 8.0 V
	5	ALC		Idem ACC(1) broche 8.
	6	TRV	Active la sortie [XVERT] avec une	Impédance d'entrée : Plus de 10 k Ω Tension d'entrée : 2 à 13.8 V
	7	13.8 V		Idem ACC(1) broche 7.

Si la limite du retour son CW ou la limite du niveau des tonalités sont en service, le retour son CW ou la tonalité diminue du niveau fixe lorsque la commande [AF] est positionnée au-dessus d'un certain niveau, respectivement. (p. 65)

■ Déballage

Après avoir déballé l'appareil, signalez toute anomalie au transporteur ou au revendeur. Conservez les emballages.

Pour connaître la liste des accessoires qui devraient être fournis avec l'appareil, reportez-vous à la p. 1 de ce mode d'emploi.

■ Choix de l'emplacement

Choisissez un emplacement permettant une aération suffisante du transceiver, à l'abri de la chaleur, du froid ou des vibrations, et éloigné des récepteurs TV, antennes TV, radios et autres sources électromagnétiques.

Sous le transceiver, il y a deux supports articulés permettant de rehausser la façade pour un meilleur confort d'utilisation. Deux positions sont disponibles, au choix.

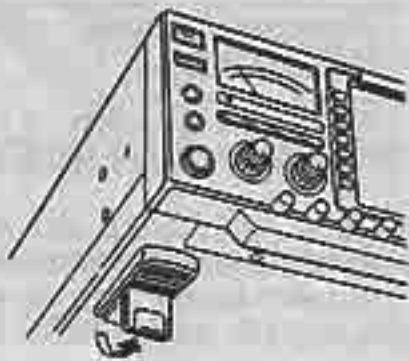

■ Mise à la terre

Pour prévenir les chocs électriques, les Interférences (TVI et BCI) et d'autres problèmes, il convient de relier le châssis du transceiver à la terre au moyen de la borne GROUND à l'arrière de l'appareil.

Pour les meilleurs résultats, utilisez un fil de grosse section ou une tresse large. La distance entre le borne [GND] et le piquet de terre doit être la courte possible.

⚠ ATTENTION ; NE JAMAIS

connecter [GND] à un tuyau de gaz ou un conduit d'électricité, car cela pourrait causer une explosion ou un choc électrique grave.

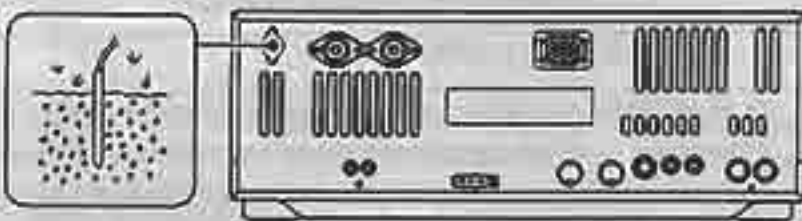

■ Connexion de l'antenne

L'antenne est un élément indispensable pour assurer l'émission et la réception des signaux radioélectriques. Select antenna(s), such as a well-matched 50 Ω antenna, and feedline. 1.5:1 or better of Voltage Standing Wave Ratio (VSWR) is recommended for your desired band. Of course, the transmission line should be a coaxial cable.

Si vous n'utilisez qu'une seule antenne, le connecteur [ANT1] doit être utilisé.

ATTENTION : Protégez votre transceiver de la foudre au moyen d'un éclateur ou d'une prise parafoudre.

EXEMPLE D'INSTALLATION D'UNE FICHE PL-259

30 mm = 3/8 in 10 mm = 3/8 in 1-2 mm = 1/16 in



Glissez la couronne extérieure sur le câble. Dénudez le câble comme indiqué et étamez la tresse.



Dénudez ensuite l'âme du câble coaxial comme indiqué ci-contre. Étamez l'âme.



Glissez le corps du connecteur sur le câble et soudez aux emplacement indiqués sur le schéma.



Vissez la couronne extérieure sur le corps de la fiche.

ROS de l'antenne

Chaque antenne est conçue pour fonctionner dans une gamme de fréquences distincte. De ce fait, le ROS peut augmenter lorsqu'elle est utilisée hors bande. Lorsque le ROS est supérieur à 2.0:1, la puissance du transceiver est automatiquement abaissée pour protéger l'amplificateur final. Dans ce cas, un coupleur d'antennes peut être utilisé pour adapter les impédances. Un ROS faible permet à l'émetteur de délivrer toute sa puissance à l'antenne. Le IC-756PRO possède un ROS-mètre intégré pour permettre un contrôle permanent du ROS.

■ Connexions requises

• Face avant

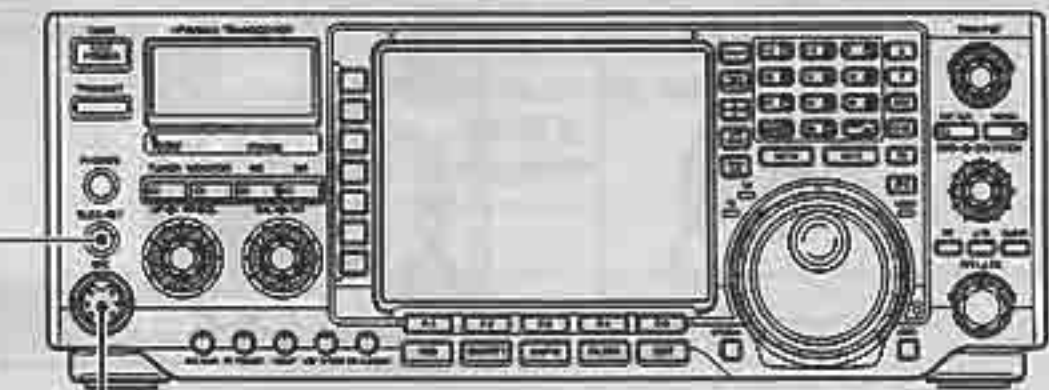
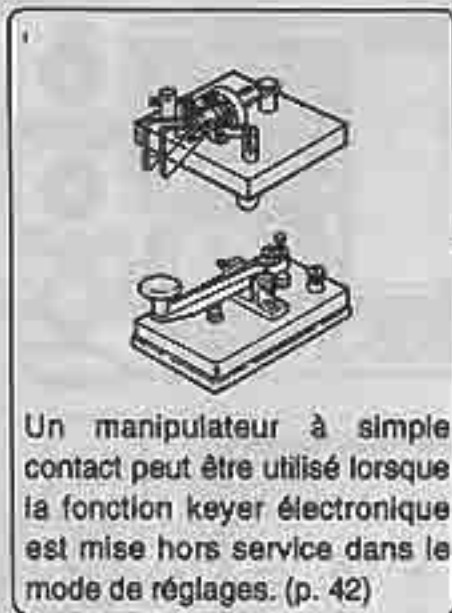

• Face arrière

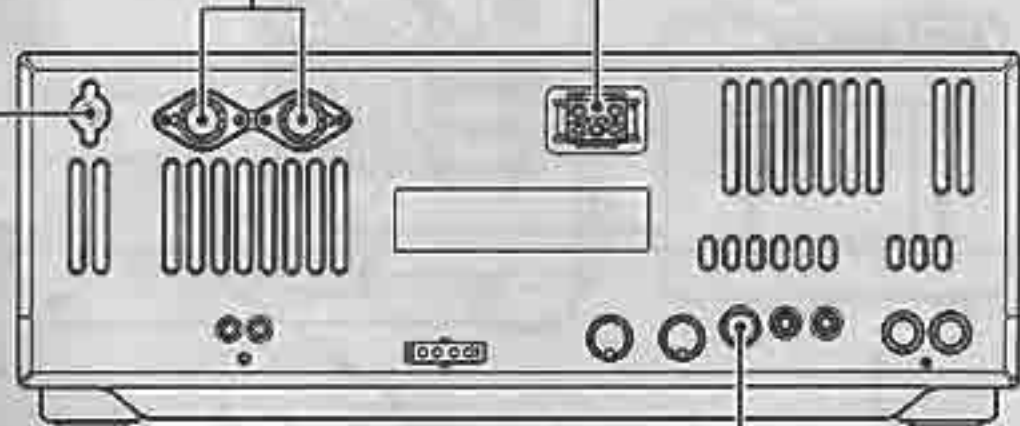
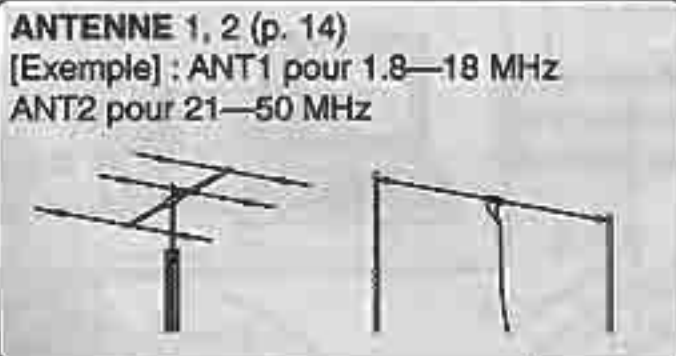

■ Connexions avancées

•Face avant

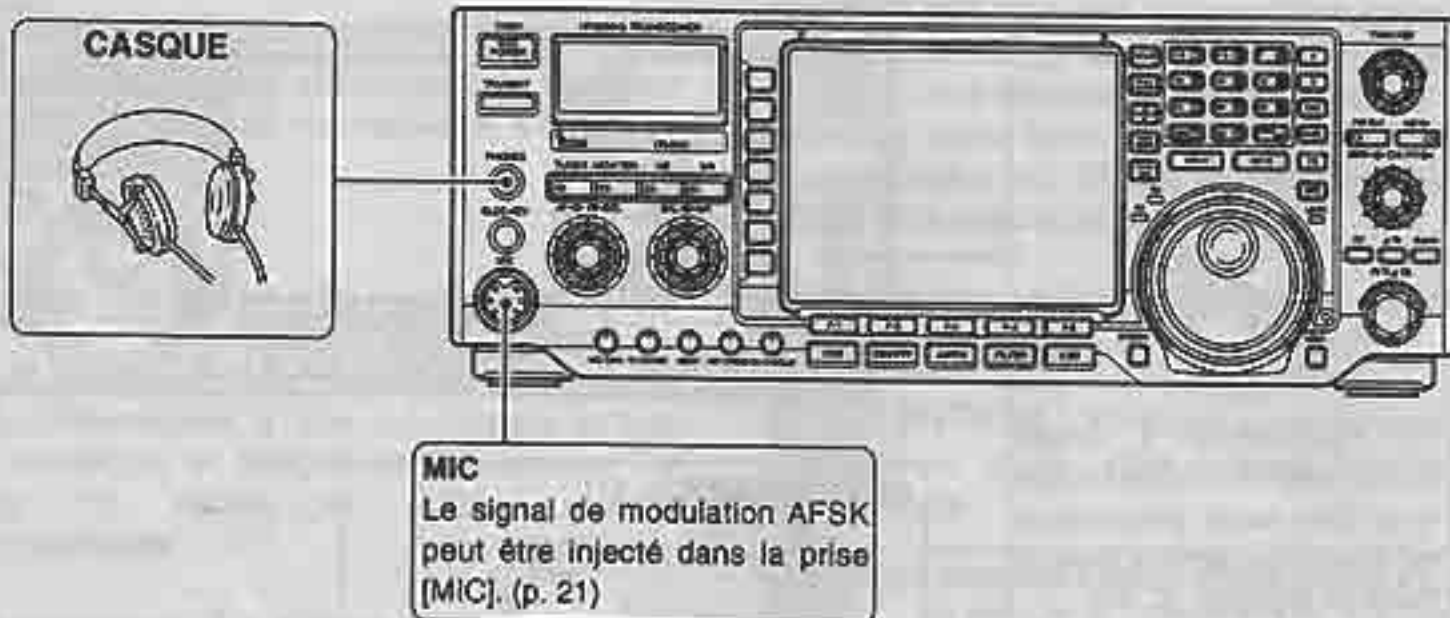

•Face arrière

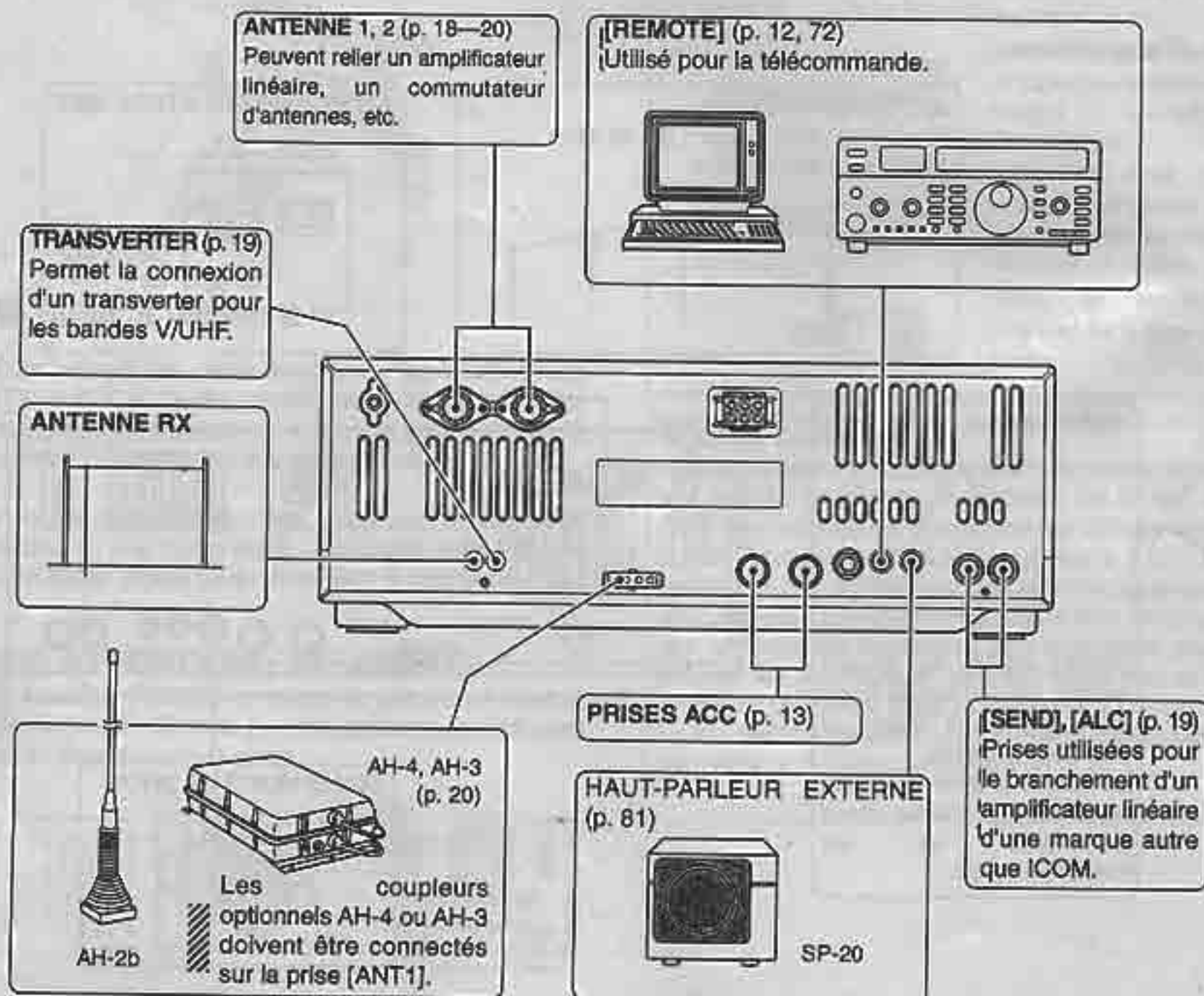

■ Connexions d'alimentation

Utilisez une alimentation stabilisée optionnelle d'une capacité d'au moins 25 A. Se reporter aux diagrammes ci-dessous

ATTENTION : Avant de connecter le cordon d'alimentation, vérifiez ce qui suit. S'assurer que :

- Le bouton [POWER] se trouve sur OFF.
 - La tension de sortie de la source d'alimentation est comprise entre 12—15 V.
 - La polarité du cordon est correcte.
- Rouge : positif ⊕
Noir : négatif ⊖

CONNEXION D'UNE ALIMENTATION STABILISEE

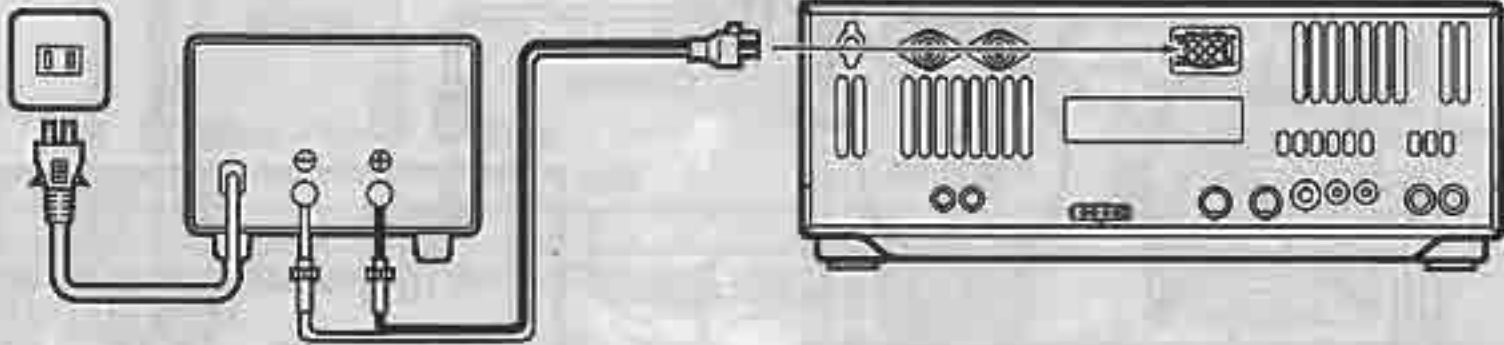

CONNEXION D'UNE BATTERIE

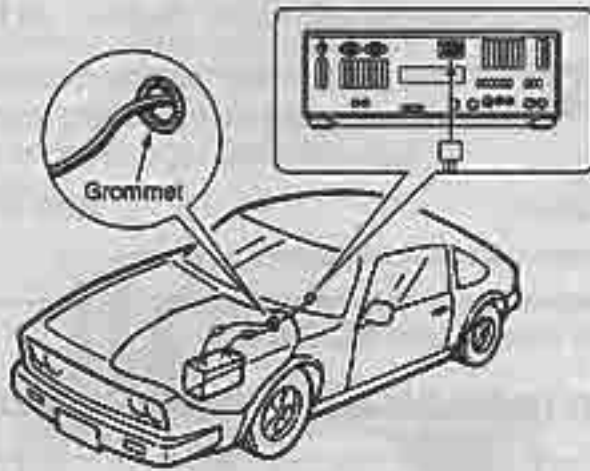

NE JAMAIS connecter le transceiver sur une batterie de 24 V.

NOTE : Utilisez des cosses soudées pour connecter la batterie.

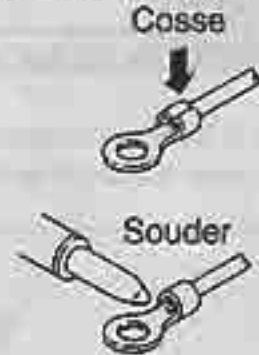
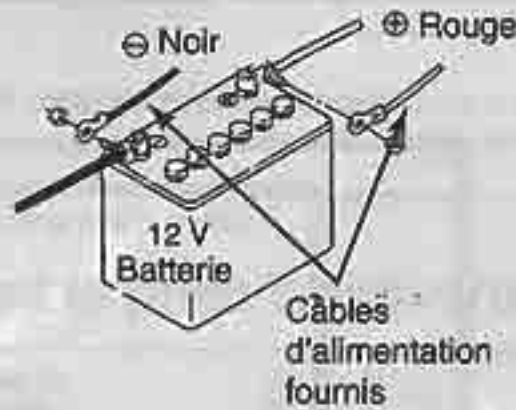

■ Connexion d'un amplificateur linéaire

Utilisez le connecteur [ANT1] si vous désirez connecter un amplificateur linéaire.

CONNEXION DE L'IC-PW1

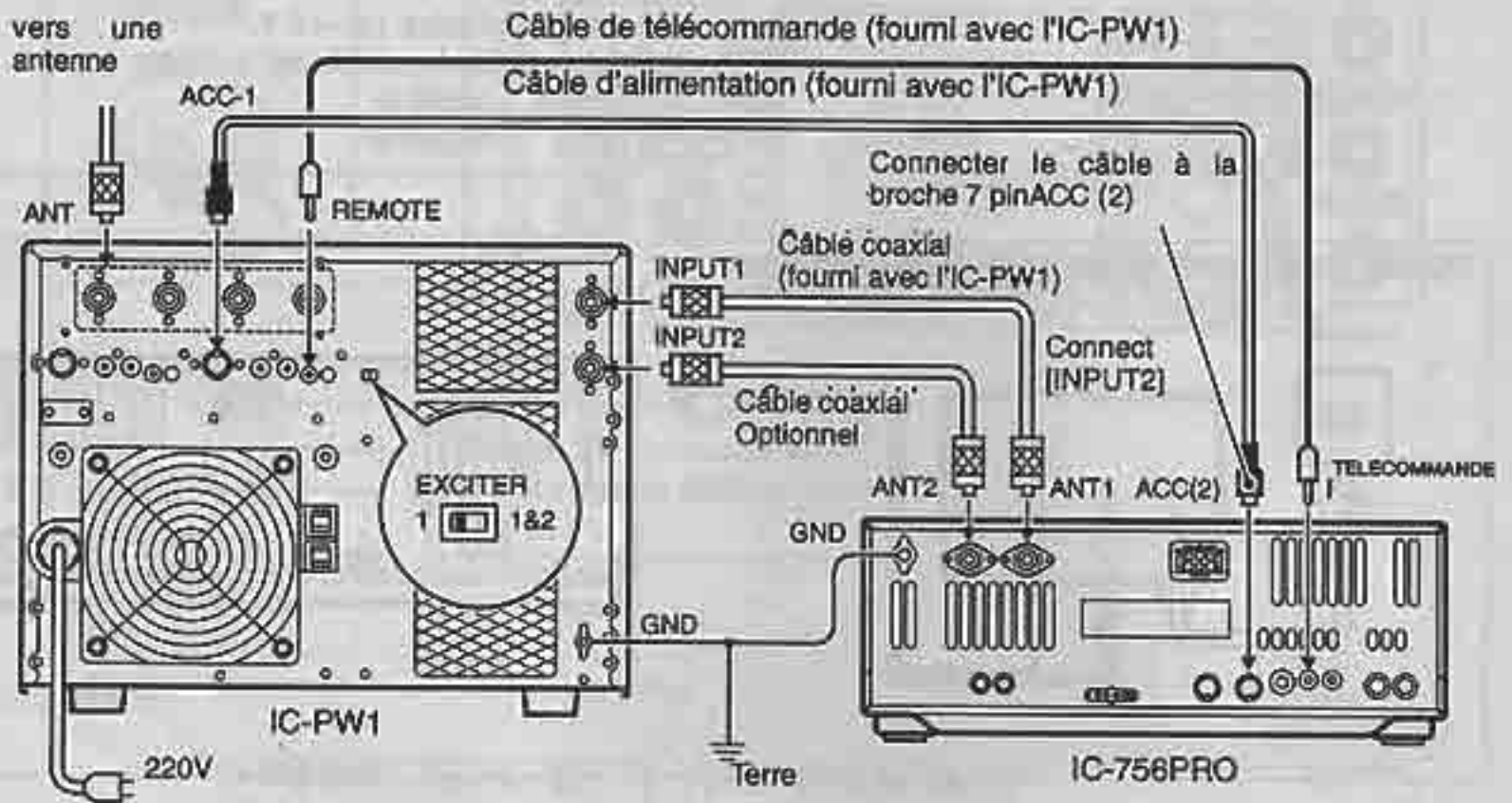

⚡ Mettez hors service le coupleur automatique d'antenne lors de la mise en service du coupleur de l'IC-4KL.

CONNEXION DE L'IC-4KL

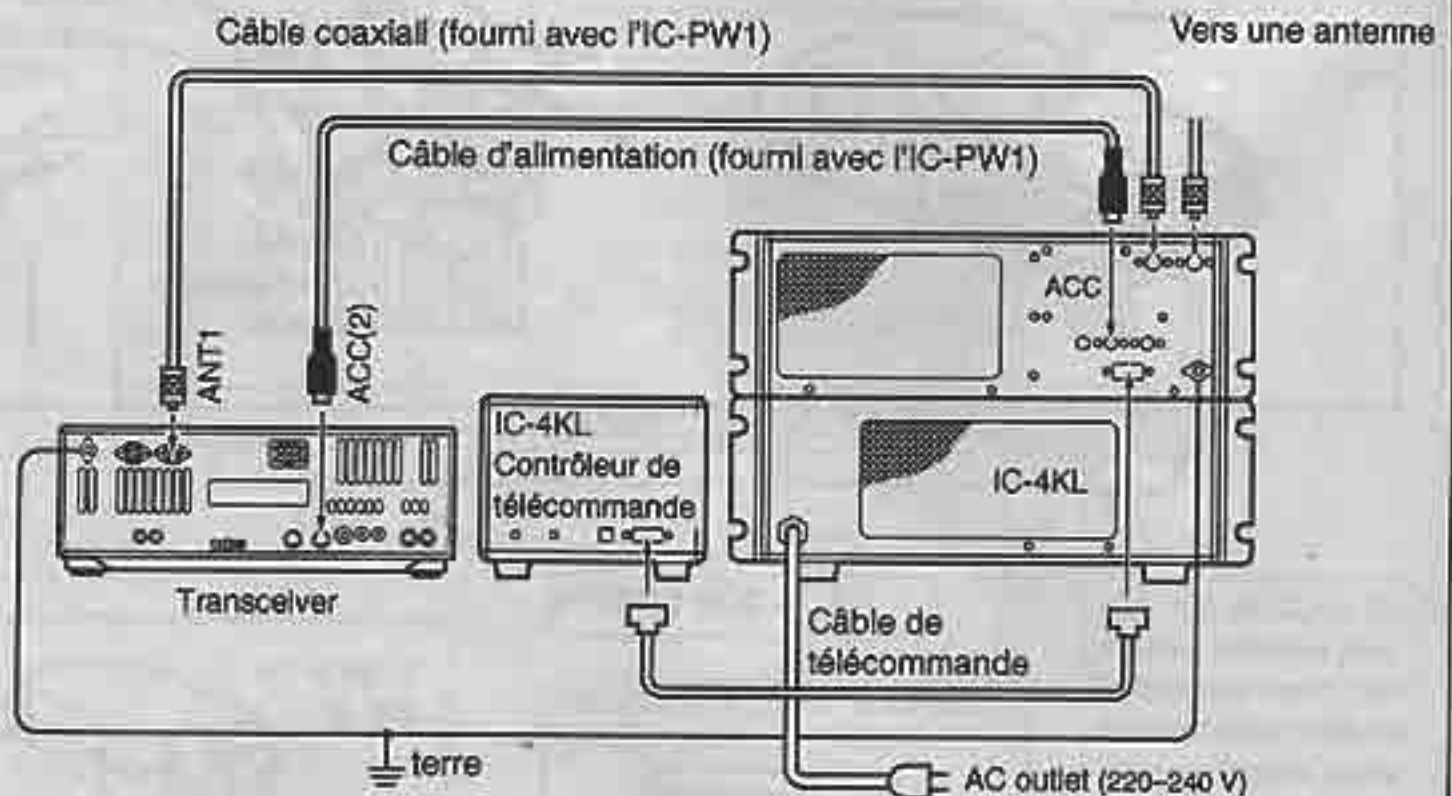

⚡ Mettez hors service le coupleur automatique d'antenne lors de la mise en service du coupleur de l'IC-4KL.

CONNEXION DE L'IC-2KL

ATTENTION :
Réglez le niveau de sortie du transceiver sur 80 W max. à l'aide de la commande [RF POWER], sinon, le circuit de protection se mettra en service.

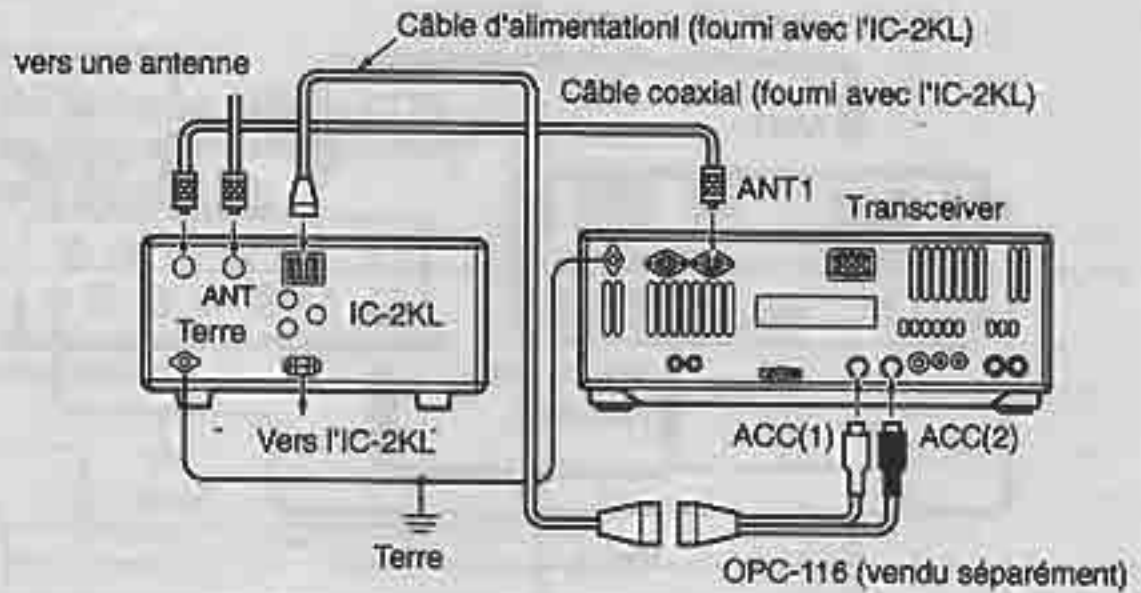

CONNEXION D'UN AMPLIFICATEUR AUTRE QUE DE MARQUE ICOM

ATTENTION :
Réglez la puissance de sortie et le niveau d'ALC selon le mode d'emploi de l'amplificateur utilisé.

Le niveau d'ALC doit être compris entre 0 V et 4 V, et le transceiver n'accepte pas des tensions positives. Les mauvais réglages peuvent être dangereux et/ou endommager l'amplificateur linéaire.

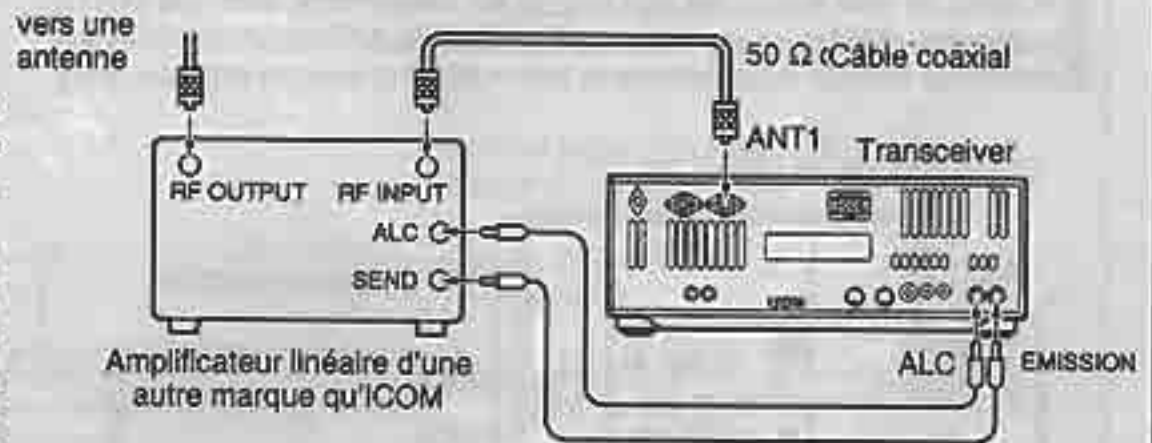

Les spécifications du relai d'émission sont 16 V 2 A. Si ce niveau est dépassé, un relai externe supérieur devra être utilisé.

Renseignements concernant la prise Transverter

Lorsqu'une tension de 2 à 13.8 V est appliquée sur la broche 6 de [ACC(2)], la fiche [XVERT] est activée pour l'emploi d'un transverter et les connecteurs d'antenne ne reçoivent et n'émettent aucun signal. (p. 13)

En réception, la fiche [XVERT] peut être activée comme prise d'entrée d'un transverter externe.

Lors de l'émission, la prise [XVERT] émet les signaux de sortie de la fréquence affichée à -20 dBm (22 mV) destinés au transverter externe.

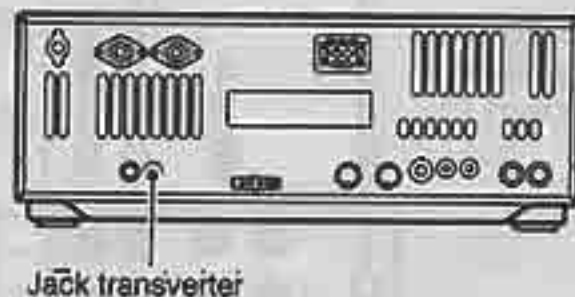

■ Connexions de commutateur d'antennes ou de coupleur d'antennes

CONNEXION DE L'EX-627

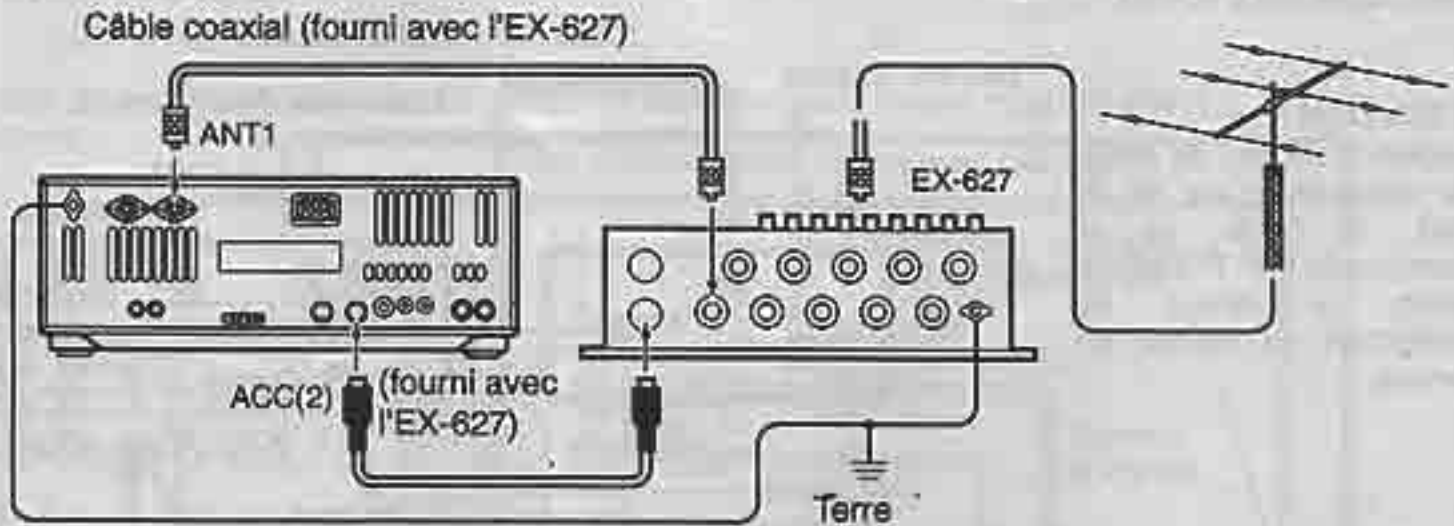

CONNEXION DE L'AH-4 ou AH-3

- Les AH-4 ou AH-3 doivent être connectés à [ANT1].
- L'AH-3 ne peut être utilisé que pour la HF uniquement, bien que [ANT1] puisse être utilisé pour les bandes HF et 50 MHz. Utilisez un commutateur d'antennes lorsque vous exploitez la bande 50 MHz avec un coupleur AH-3.

Câble coaxial de l'AH-4 ou AH-3

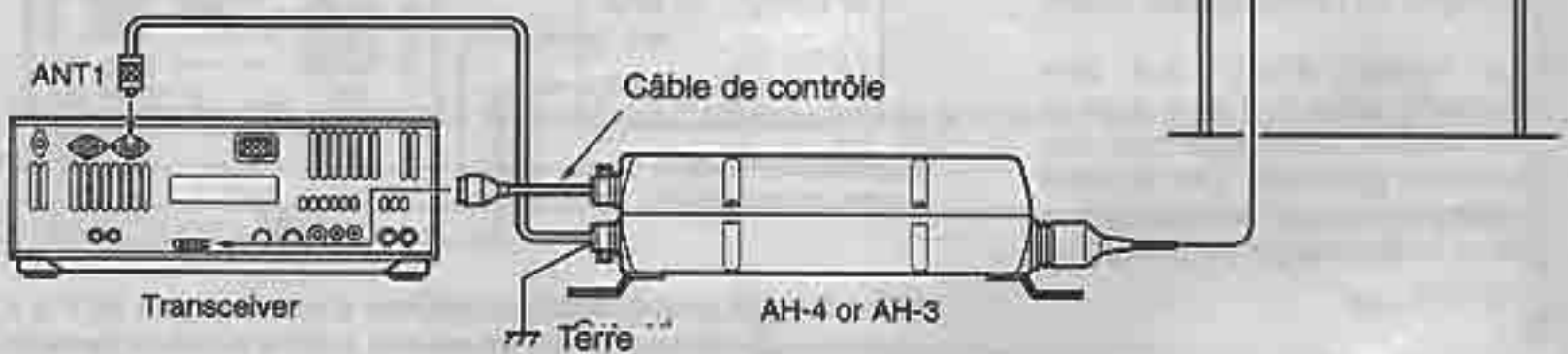

CONNEXION DE L'IC-AT500 AVEC L'IC-2KL

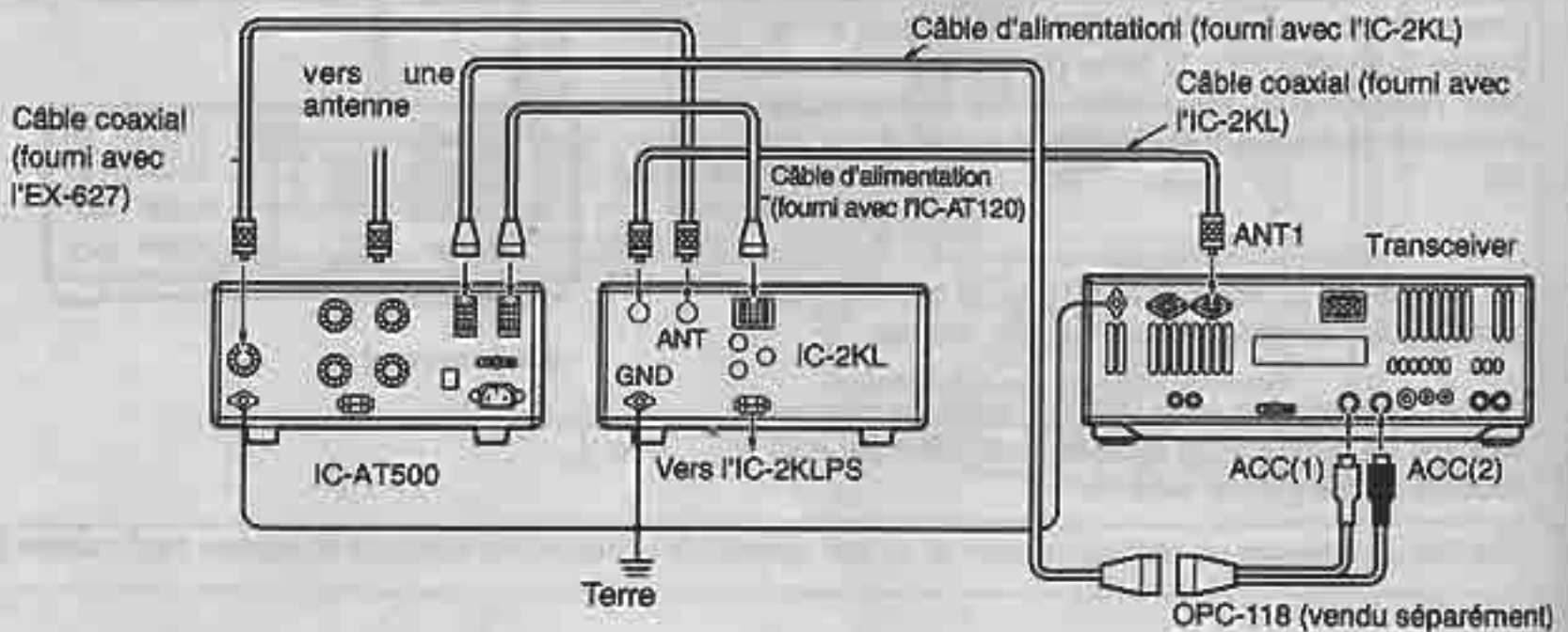

■ Connexions FSK et AFSK (SSTV)

Pour connecter un TNC, ou un convertisseur de signaux, se reporter au diagramme ci-dessous.

/// Pour le mode RTTY :

Les filtres étroites peuvent ne pas passer les signaux RTTY.
Assurez-vous de sélectionner les réglages FI correspondant aux bandes-passantes des signaux reçus. (p. 29)

FSK (RTTY) connexions

Utiliser le mode RTTY pour cette opération

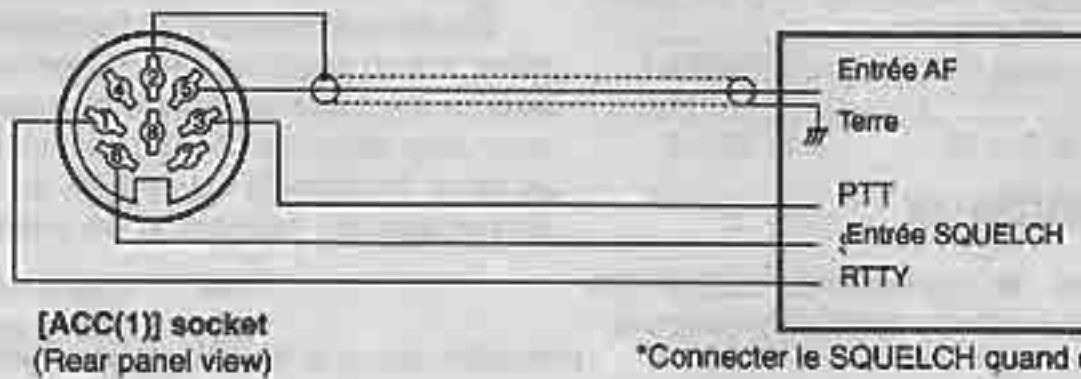

*Connecter le SQUELCH quand cela est nécessaire

AFSK and SSTV connections

Utiliser le SSB ou le mode FM pour cette opération

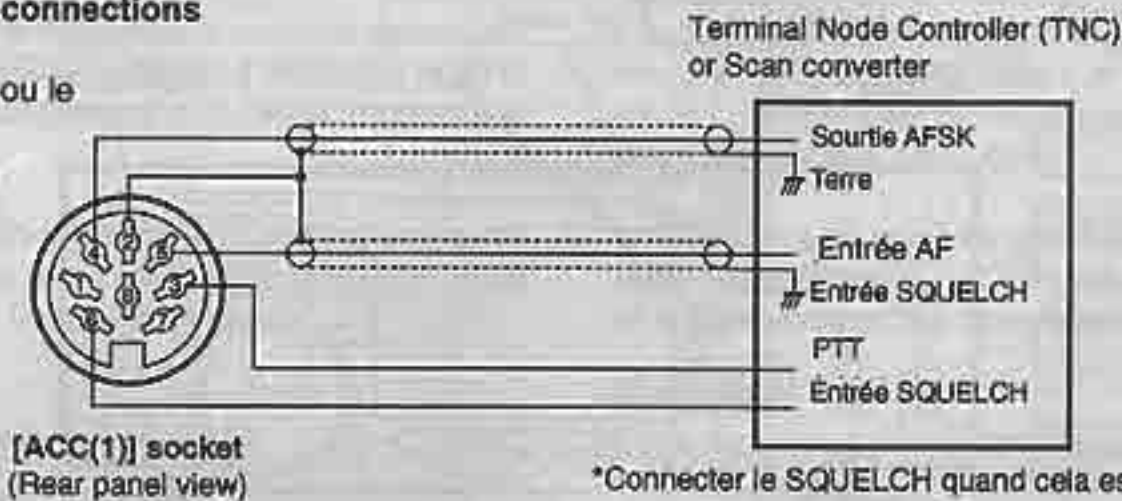

*Connecter le SQUELCH quand cela est nécessaire

AFSK and SSTV connections via microphone connector

Terminal Node Controller (TNC) or Scan converter

Utiliser le SSB ou le mode FM pour cette opération

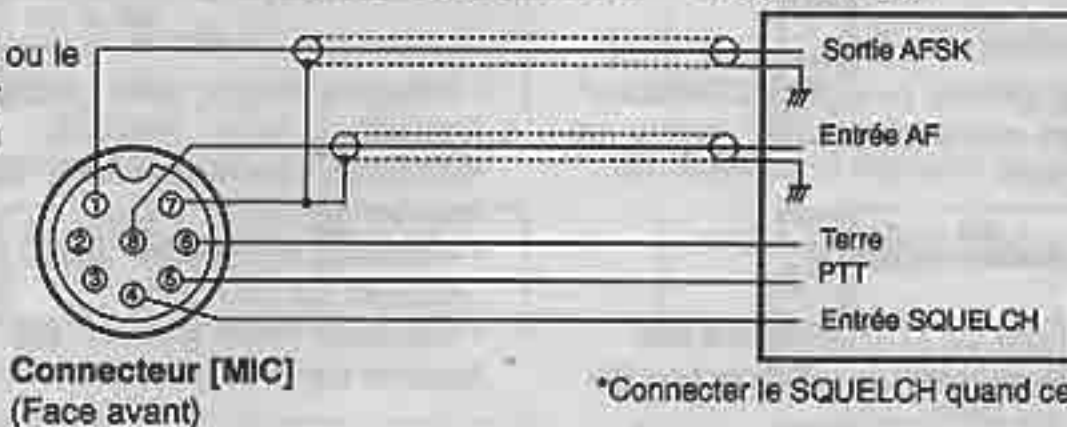

*Connecter le SQUELCH quand cela est nécessaire

/// Ajuster le [GAIN] et [AF] quand il y a une connexion à [MIC]

■ Lors de la première mise sous tension (initialisation du microprocesseur)

Avant d'appliquer une tension, assurez-vous que toutes les connexions requises pour le bon fonctionnement de votre système sont en place en vous référant au chapitre 3. Puis, initialisez le transceiver comme suit.

/// L'initialisation **EFFACE** tout le contenu programmé dans les canaux mémoire et les réglages reviennent à leurs valeurs par défaut.

- ① S'assurer que le transceiver est éteint.
- ② En appuyant sur [M-CL] et [F-INP], appuyez sur [POWER] pendant 2 sec. pour allumer l'appareil.
 - Le microprocesseur interne est initialisé.
 - Le calibrage du convertisseur A/D du DSP commence, ce qui prend 10 sec.
 - Le transceiver affiche ses fréquences VFO par défaut lorsque l'initialisation est complète.
- ③ Corrigez les réglages après l'initialisation, au besoin.

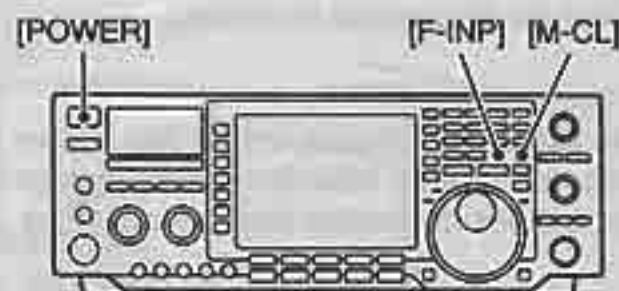

/// Lorsqu'il fait froid, l'afficheur LCD pourra paraître sombre et instable après la mise sous tension. Ceci est normal et n'indique en aucun cas un dysfonctionnement de l'appareil.

■ Réglages initiaux

Après avoir initialisé le transceiver, réglez les commandes comme le montre le schéma ci-dessous.

CW : sens horaire maxi.
CCW : sens antihoraire maxi.

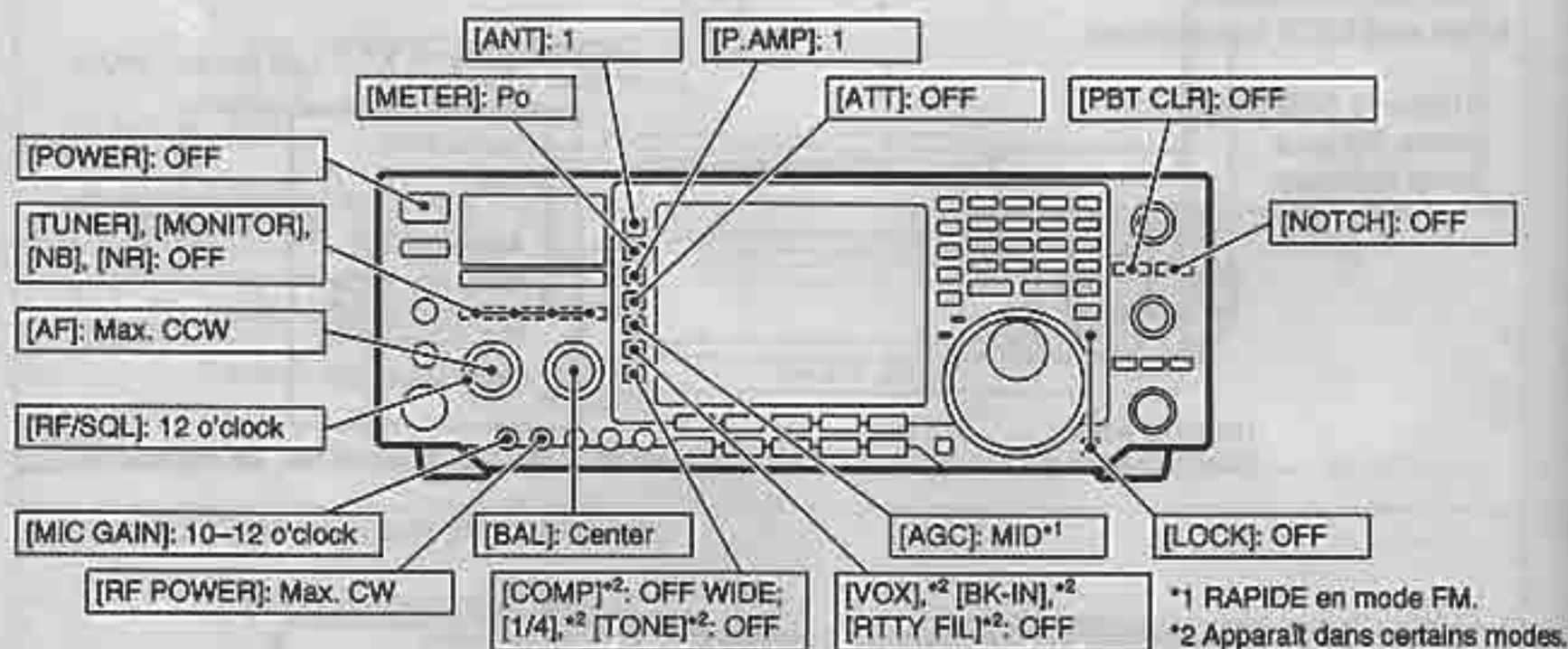

Mettez l'appareil sous tension, puis vérifiez l'afficheur. Si l'un des indicateurs suivants apparaît, mettez-les hors service comme suit.

- Indicateur de syntonisation rapide "▼" : Appuyer sur [TS].
- Affichage 1 Hz: Appuyer sur [TS] pendant 2 sec. (lorsque la fonction d'accord rapide est sur OFF)
- Indicateur RIT "RIT" : Appuyer sur [RIT].
- Indicateur ΔTX "ΔTX" : Appuyer sur [ΔTX].
- Indicateur Split "SPLIT" : Appuyer sur [SPLIT].

- Indicateur double veille "DUAL WATCH" : Appuyer sur [DUAL WATCH].
- Indicateur filtre double crête "DFC" : Appuyer sur [RTTY FIL].
- Indicateur Notch auto "AUTO" : Appuyer sur [NOTCH].
- Indicateur Notch manuel "MAN" : Appuyer sur

■ Description du VFO

VFO est l'abréviation de Variable Frequency Oscillator (oscillateur à fréquence variable) et se réfère traditionnellement à un oscillateur.

Le VFO du transceiver est quelque peu différent. Le VFO du IC-756PRO agit comme la fenêtre d'un écran ordinateur et peut afficher une fréquence et un mode de modulation.

Vous pouvez appeler une fréquence vers le VFO avec le clavier, le bloc-notes (voir p. 55) ou la fonction de transfert de mémoire (voir p. 53). Vous pouvez aussi changer la fréquence avec le vernier et sélectionner le mode au moyen des touches de mode.

Lors de la mise en service des fonctions double veille ou split, le VFO secondaire entre en action (caractères normaux). En appuyant sur [XFC] en mode split, vous pouvez modifier la fréquence d'émission avec le clavier, le bloc-notes ou la fonction de transfert de mémoire.

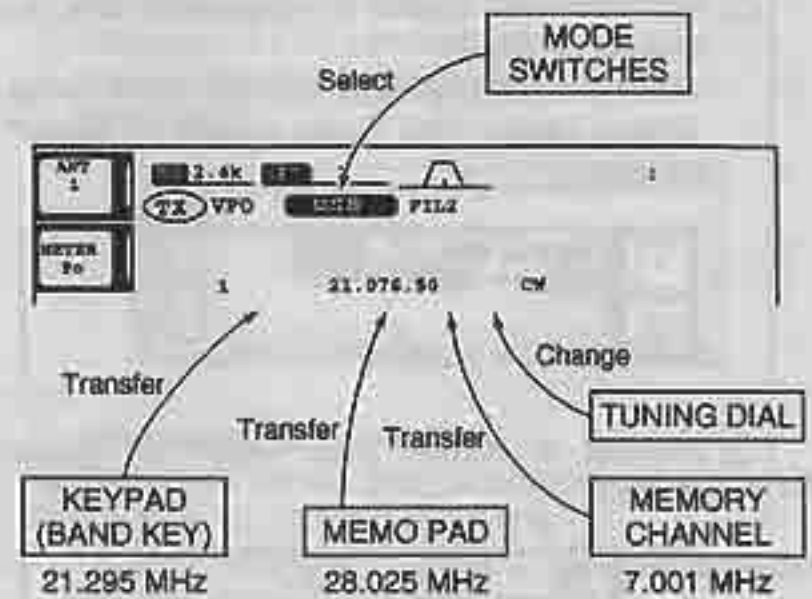

• Différences entre le mode VFO et le mode mémoire

MODE VFO

Le VFO montre une fréquence et un mode opératoire. Si la fréquence ou le mode sont modifiés, le VFO mémorise automatiquement la nouvelle fréquence et le nouveau mode.

Lorsqu'un VFO est sélectionné à partir d'une autre bande ou du mode mémoire, la fréquence et le mode utilisés en dernier lieu apparaissent.

[EXEMPLE]

VFO est sélectionné



La fréquence est modifiée

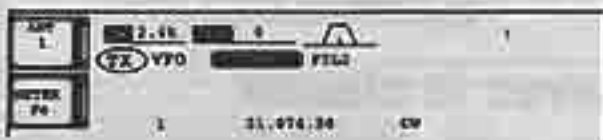

Le mode mémoire est sélectionné

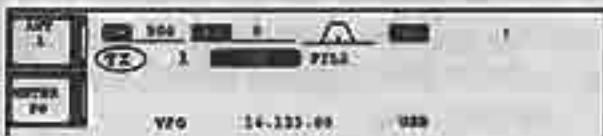

VFO est sélectionné à nouveau

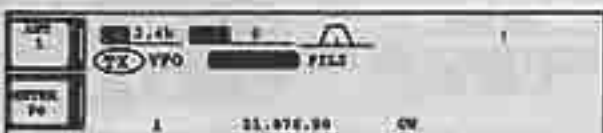

La nouvelle fréquence (14.123 MHz) apparaît.

MODE MEMOIRE (p. 50—54)

Chaque canal mémoire montre une fréquence et un mode comme un VFO. Même si la fréquence ou le mode sont changés, le canal mémoire ne mémorise pas les nouveaux paramètres.

Lorsque le canal mémoire est sélectionné depuis une autre canal mémoire ou un mode VFO, la fréquence et le mode mémorisés apparaissent.

[EXEMPLE]

Le canal mémoire 1 est sélectionné.



La fréquence est changée.



Un autre canal mémoire est sélectionné.

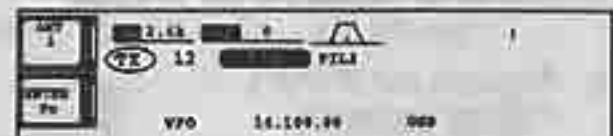

Le canal mémoire 1 est sélectionné à nouveau.



La nouvelle fréquence (14.123 MHz) n'apparaît pas et la fréquence mémorisée (14.100 MHz) apparaît à la place.

■ Réglage de la fréquence avec le vernier

• Pour les bandes amateurs

- Appuyer sur la touche correspondant à la bande désirée 1—3 fois.
 - 3 fréquences différentes peuvent être sélectionnées sur chaque bande. (Voir "Triple registre de bande" ci-dessous.)



- Tournez le vernier pour régler la fréquence désirée.

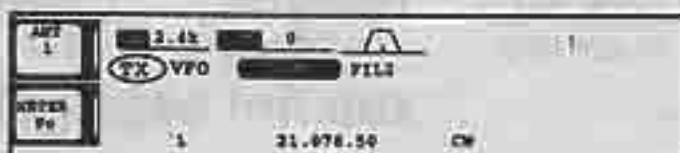

- Sélectionnez le mode désiré (p. 26)

Si la fonction de verrouillage du vernier est activée, l'indicateur correspondant s'allume et le vernier ne fonctionne pas. Dans ce cas, appuyez sur [LOCK] pour déverrouiller le vernier.

• Pour la réception en couverture générale

- Appuyez sur [GENE] 1—3 fois.
 - La touche [GENE] appelle une fréquence pour la réception en couverture générale.



- Tournez le vernier pour régler la fréquence désirée.
 - Pour l'accord rapide, utilisez la fonction appropriée. (p. 25)



- Sélectionnez le mode. (p. 26)

TRIPLE REGISTRE DE BANDE

Le registre de bande triple fournit un lot de 3 mémoires par bande. Ainsi, 3 lots de fréquence/mode peuvent être automatiquement stockés en mémoire pour chacune des bandes.

Si une touche de bande est actionnée une fois, la fréquence et le mode utilisés en dernier apparaissent. Lorsque la même touche est actionnée une seconde fois, une autre fréquence et un autre mode apparaissent.

Cette fonction est pratique lorsque vous utilisez trois modes sur une même bande. Par exemple, l'un des registres peut être utilisé en CW, un autre en SSB et le dernier en RTTY.

[EXEMPLE]

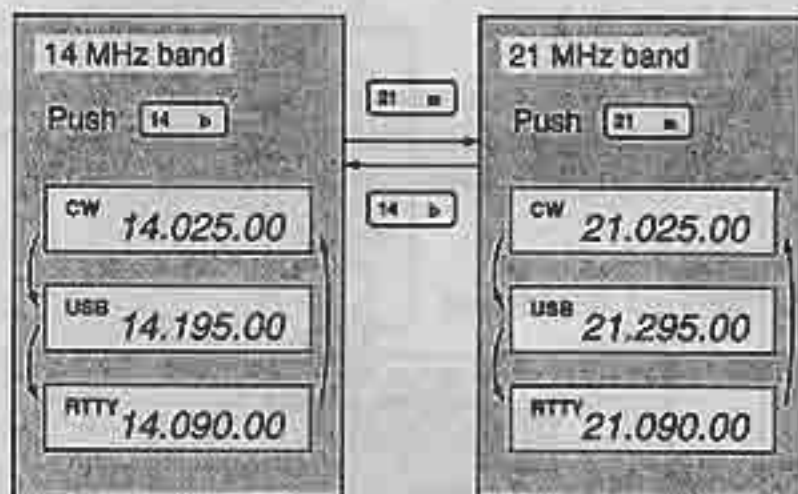

■ Entrée directe de la fréquence avec le clavier

Le transceiver possède un clavier permettant l'entrée directe de la fréquence par touches.

- Appuyez sur [F-INP].
 - "F-INP" apparaît.
- Entrez la fréquence désirée.
 - Tapez "." (point décimal) entre les MHz et les kHz.
- Appuyez sur [(F-INP)ENT] pour confirmer la fréquence choisie.
 - Pour annuler, appuyez sur [MAIN/SUB] au lieu de [(F-INP)ENT].

[EXEMPLE]

- 14.025 MHz: [F-INP] [1] [4] [.] [0] [2] [5] [ENT]
- 18.0725 MHz: [F-INP] [1] [8] [.] [0] [7] [2] [5] [ENT]
- 706 kHz: [F-INP] [.] [7] [0] [6] [ENT]
- 5.100 MHz: [F-INP] [5] [.] [1] [ENT]
- 7.000 MHz: [F-INP] [7] [ENT]
- 21.280 → 21.245: [F-INP] [.] [2] [4] [5] [ENT]

Fonctions de syntonisation avancées

PAS DE SYNTONISATION RAPIDE

La fréquence peut être changée aux pas suivants (0.1, 1, 5, 9, 10, 12.5, 20 ou 25 kHz) pour un accord plus rapide.

- Appuyez momentanément sur [TS] pour afficher l'indicateur d'accord rapide.

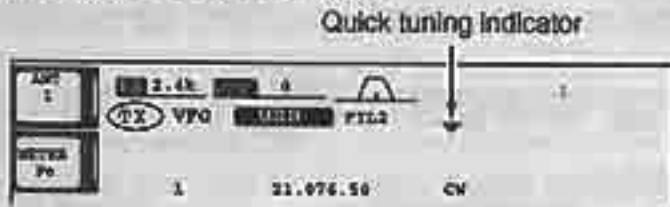

- Tournez le vernier pour changer le pas.
- Appuyez de nouveau sur [TS] pour éteindre cet indicateur.
- Tournez le vernier pour changer de fréquence au pas programmé.

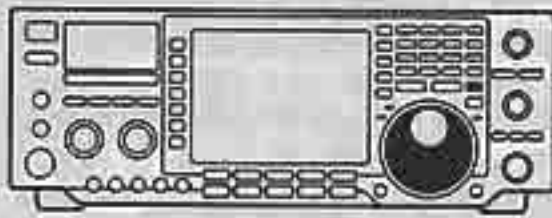

SELECTION DU PAS

- Appuyez momentanément sur [TS].
- Appuyez sur [TS] pendant 2 sec.
 - Les pas de syntonisation pour chaque mode apparaissent.



- Sélectionnez le mode désiré.
- Tournez le vernier pour sélectionner le pas entre 0.1, 1, 5, 9, 10, 12.5, 20 ou 25 kHz.
- Répétez les étapes 3 et 4 pour sélectionner le pas pour les autres modes, au besoin.
- Appuyez sur [EXIT] pour quitter.

SELECTION DU PAS DE 1 Hz

Le pas minimum de 1 Hz peut être sélectionné pour un accord fin.

- Mettez hors service la fonction d'accord rapide.
 - "▼" n'apparaît pas.
- Appuyez sur [TS] pendant 2 sec. pour commuter le pas à 1 Hz.
 - RIT et ΔTX fonctionnent également dans ce mode.



Indicateur 1 Hz



FONCTION DE SYNTONISATION 1/4 (CW/RTTY seulement)

En CW/RTTY, la fonction 1/4 est disponible pour les accords critiques. La rotation du vernier est réduite à un quart de ses possibilités lorsque cette fonction est en service.

- Appuyez sur [1/4] pour commuter cette fonction.

1/4 Eteint



1/4 Allumé



FONCTION DE SYNTONISATION AUTOMATIQUE (AM/FM seulement)

En AM ou en FM, le pas de syntonisation rapide est automatiquement sélectionné.

■ Sélection du mode

Les modes suivants sont disponibles sur le IC-756PRO :

SSB (LSB/USB), CW, CW-R (CW inverse), RTTY, RTTY-R (RTTY inverse), AM et FM. Les modes digitaux fonctionnant en SSB, AM et FM sont également disponibles.

Les signaux provenant du microphone sont mis hors service lorsqu'un mode digital est sélectionné.

Pour choisir un mode de modulation, appuyez momentanément sur la touche correspondante. Appuyez de nouveau sur la touche pour commuter entre USB et LSB, CW/CW-R, RTTY/RTTY-R, AM et FM. Appuyez sur la touche pendant 2 sec. pour commuter entre le mode normal ou le mode digital, CW et CW-R, RTTY et RTTY-R.

Voir le diagramme ci-dessous pour connaître l'ordre de sélection.

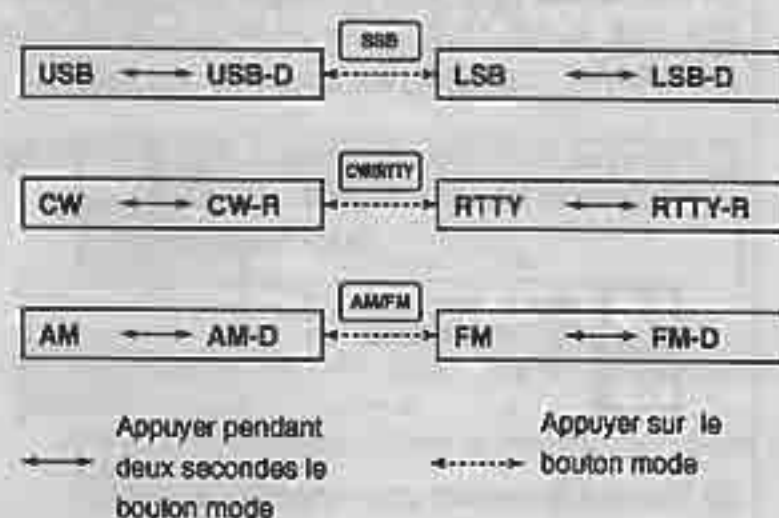

■ Utilisation du double PBT

Le PBT (Passband Tuning) permet de réduire électroniquement la bande-passante FI en déplaçant la FI légèrement en dehors de la bande-passante du filtre FI pour rejeter les interférences. Ce transceiver utilise le circuit DSP pour accomplir cette tâche. En déplaçant les deux commandes PBT [TWIN PBT] aux mêmes positions, on déplace la FI.

- ➔ L'afficheur LCD montre graphiquement la bande-passante et la fréquence du décalage.
- ➔ Appuyez sur [FILTER] pendant 2 sec. pour passer en mode de réglages du filtre. La bande-passante et la fréquence de décalage sont affichées..
- ➔ Pour passer les commandes [TWIN PBT] au centre, appuyez sur [PBT CLR] pendant 2 sec.

La gamme variable dépend de la bande-passante et du mode. La limite de la gamme variable correspond à la moitié de la bande-passante, et le PBT est ajustable aux pas de 25 ou 50 Hz. Ces commandes fonctionnent comme IF shift en AM et lorsque le filtre RTTY est en service. Seule la commande interne fonctionne dans ce cas. Le décalage FI (IF shift) est réglable aux pas de 20/40 Hz en RTTY (filtre RTTY en service) ou aux pas de 150/300/500 Hz en AM.

- [TWIN PBT] doit normalement être réglé en position centrale (réglage PBT effacé) lorsqu'il n'y a pas d'interférences.
- Lorsque PBT est utilisé, la tonalité audio peut être modifiée.
- Ne fonctionne pas en mode FM.
- En tournant [TWIN PBT], du bruit peut être audible. Celui-ci provient du DSP et n'indique en aucune façon un dysfonctionnement de l'appareil.

EXEMPLE D'OPERATION PBT

Les deux potentiomètres en position centrale

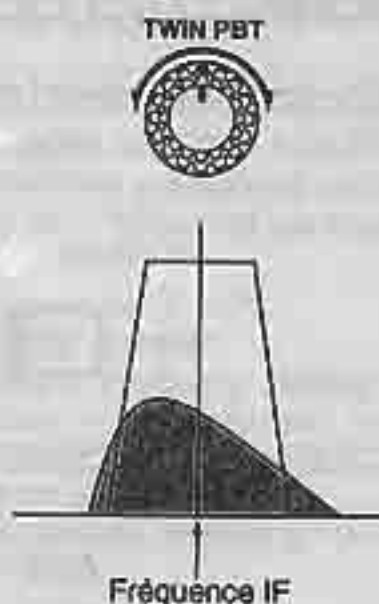

Couper les fréquences basses de la bande passante

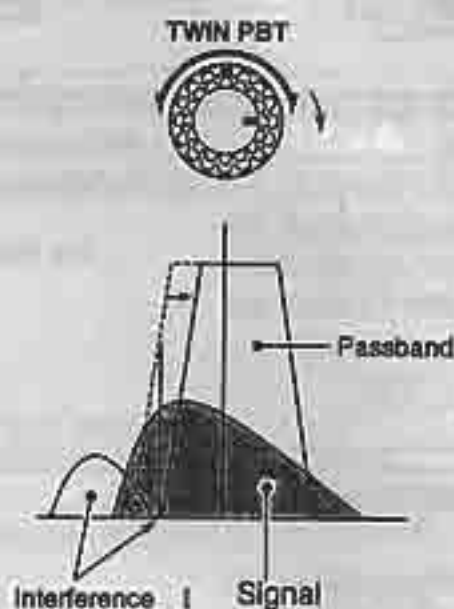

Couper les fréquences hautes et basses de la bande passante

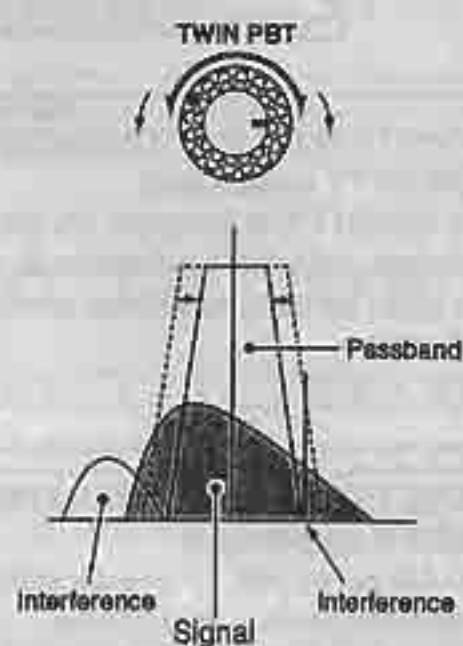

■ Fonction notch

Ce transceiver est doté de fonctions Notch auto et manuel. Le Notch auto atténue automatiquement plus de 3 tonalités de battement, tunes, etc., même si ces derniers se déplacent en fréquence. Le Notch manuel peut être réglé pour atténuer une fréquence via la commande [NOTCH].

- ➔ Appuyez sur [NOTCH] pour commuter la fonction Notch entre auto, manuel ou éteint en SSB et en AM.
- ➔ Appuyez sur [NOTCH] pour commuter le Notch manuel en mode CW.
- ➔ Appuyez sur [NOTCH] pour mettre en service la fonction Notch auto en mode FM.
 - Pour atténuer une fréquence manuellement via la commande [NOTCH].
 - "AN" apparaît lorsque le Notch auto est en service.
 - "MN" apparaît lorsque le Notch manuel est en service.

▨ Lors de l'utilisation du Notch manuel, un bruit peut apparaître. Ce dernier vient du DSP et n'indique en aucune façon un dysfonctionnement de l'appareil..

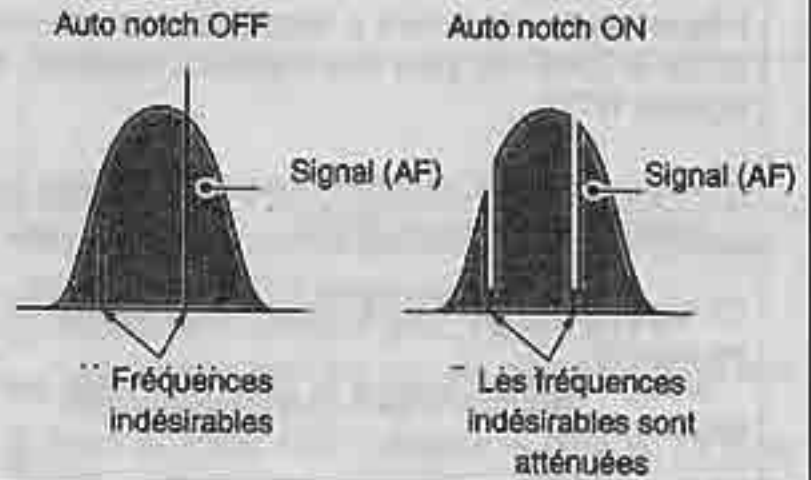

■ Réduction de bruit

La fonction de réduction de bruit réduit les composantes du bruit et permet de "sortir" les signaux noyés dans le bruit. Les signaux reçus sont convertis en signaux numériques, puis les parties désirables sont séparées du bruit.

- ① Appuyez sur [NR] pour mettre cette fonction en service..
 - L'indicateur [NR] s'allume.
- ② Tournez la commande [NR] pour ajuster le niveau de réduction du bruit.
- ③ Appuyez sur [NR] pour éteindre cette fonction..
 - L'indicateur [NR] s'éteint.

▨ Une rotation trop accentuée de la commande [NR] résulte en la disparition des signaux audibles ou de leur distorsion. Réglez [NR] pour une lisibilité maximale des signaux.

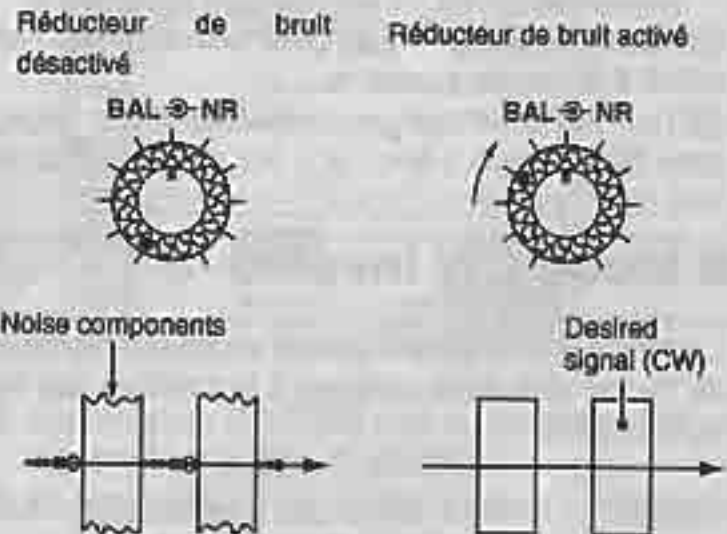

■ Suppression de bruit

La fonction "noise blanker" élimine les bruits pulsés tels que ceux provoqués par les systèmes d'allumage des voitures. Cette fonction n'est pas disponible en mode FM.

- ➔ Appuyez sur [NB] pour commuter cette fonction.

 Noise blanker OFF  Noise blanker ON

▨ En utilisant cette fonction, les signaux reçus peuvent être distordus s'ils sont excessivement puissants.

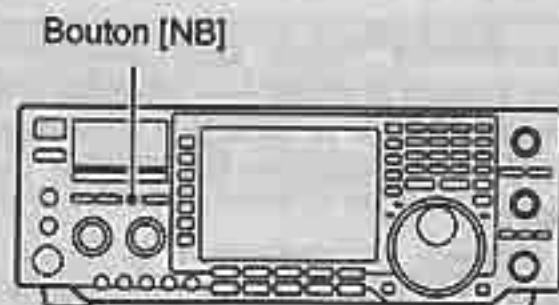

■ Filtre RTTY/filtre Twin Peak

Le transceiver possède 5 filtres RTTY en plus des filtres FI traditionnels. La bande-passante peut être sélectionnée entre 1 kHz, 500 Hz, 350 Hz, 300 Hz et 250 Hz. Lorsque le filtre RTTY est en service, l'indicateur de syntonisation RTTY peut être utilisé. (p. 41)

De surcroît, le filtre Twin Peak change la réponse en fréquence en amplifiant 2 fréquences particulières (2125 et 2295 Hz) pour une meilleure réception des signaux RTTY.

① Appuyez sur [CW/RTTY] une ou deux fois pour sélectionner le mode RTTY.

② Appuyez sur [RTTY FIL] pour mettre le filtre RTTY en service.

• "TPF" apparaît lorsque le filtre Twin Peak est en service.

• Sélection du filtre RTTY

① Appuyez sur [EXIT] une ou plusieurs fois pour fermer un écran multifonctions, si nécessaire.

② Sélectionnez le mode RTTY.

③ Appuyez sur [RTTY FIL] pendant 2 sec. pour passer en mode de réglages du filtre RTTY.

④ Appuyez sur [(F-1)▲] pour sélectionner l'article relatif à la bande-passante.

⑤ Tournez le vernier pour sélectionner la largeur du filtre RTTY entre 1 kHz, 500 Hz, 350 Hz, 300 Hz ou 250 Hz.

• Appuyez sur [(F-3)DEF] pendant 2 sec. pour sélectionner la valeur par défaut.

⑥ Appuyez sur [(F-2)▼] pour sélectionner l'article filtre Twin Peak.

• Le volume sonore peut augmenter lorsque le filtre Twin Peak est activé.

⑦ Tournez le vernier pour commuter la fonction Twin Peak.

⑧ Appuyez sur [EXIT] pour quitter.

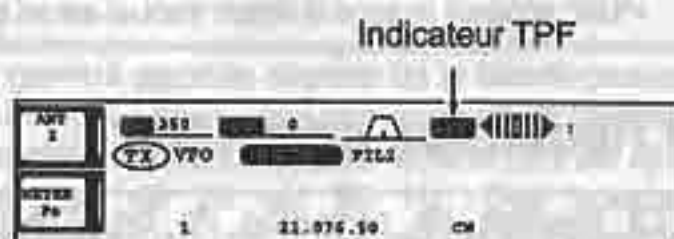
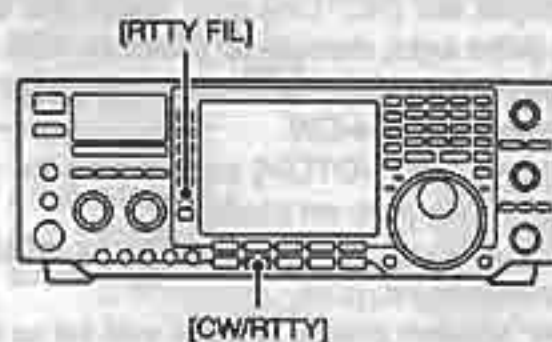

■ Mode CW inverse

Le mode CW-R (CW inverse) reçoit les signaux CW de l'autre côté de la porteuse à la manière des modes LSB et USB.

Utilisez ce mode lorsque des signaux perturbateurs se trouvent près du signal désiré et que vous voulez changer la tonalité des signaux perturbateurs.

q Appuyez sur [CW/RTTY] une ou deux fois pour sélectionner le mode CW.

w Appuyez sur [CW/RTTY] pendant 2 sec. pour sélectionner CW ou CW-R.

• Vérifiez la tonalité du signal perturbateur.

• Réponse en tonalité audio

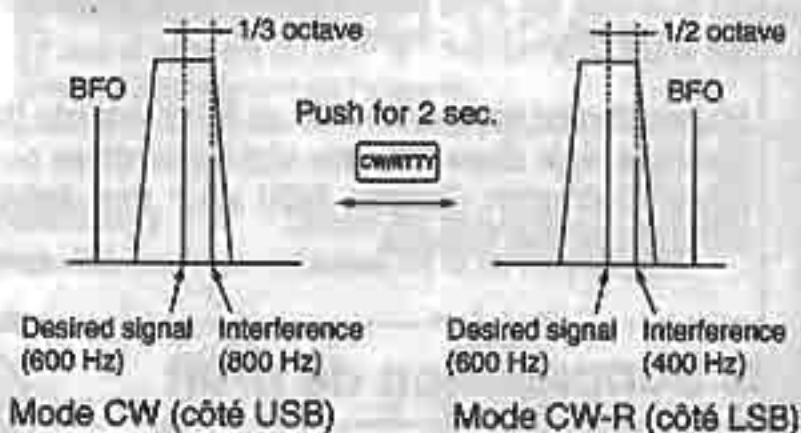

■ Mode RTTY inverse

Les caractères reçus sont occasionnellement brouillés lorsque le signal reçu présente une inversion des niveaux MARK et SPACE. Cette inversion peut être dû à des connexions incorrectes, un mauvais réglage, etc.

Pour recevoir correctement le signal inversé, sélectionnez le mode RTTY-R (RTTY inverse).

q Appuyez sur [CW/RTTY] une ou deux fois pour sélectionner le mode RTTY.

w Appuyez sur [CW/RTTY] pendant 2 sec. pour sélectionner le mode RTTY ou RTTY-R.

• Vérifiez la qualité du signal reçu

■ Commande de tonalité CW

La tonalité du signal CW reçu peut être ajustée en fonction de votre préférence (300 à 900 Hz) sans changer la fréquence de réception.

La tonalité CW est ajustable au pas de 25 Hz.

/// L'écran de réglages du filtre affiche la tonalité CW.
/// (Voir ci-dessous.)

■ Sélection du filtre FI

Le transceiver possède 3 largeurs de bandes des filtres FI pour chaque mode.

Pour les modes SSB et CW, la largeur de la bande-passante peut être réglée entre 50 et 3600 Hz aux pas de 50 ou 100 Hz. un total de 41 bandes-passantes est disponible.

Pour le mode RTTY, la bande-passante peut être réglée entre 50 et 2700 Hz aux pas de 50 ou 100 Hz. Un total de 32 bandes-passantes est disponible.

Pour les modes AM et FM, la bande-passante est fixe et 3 largeurs sont disponibles.

/// Le choix du filtre est automatiquement mémorisé pour chaque mode.

/// Les fréquences de décalage PBT sont automatiquement mémorisées pour chaque filtre.

*Sélection du filtre FI

- ① Sélectionnez le mode désiré.
- ② Pour le mode RTTY, mettez le filtre RTTY hors service en appuyant sur [RTTY FIL].
- ③ Appuyez sur [FILTER] une ou plusieurs fois pour sélectionner le filtre FI 1, 2 ou 3.
 - La bande-passante sélectionnée et le numéro du filtre s'affichent à l'écran.

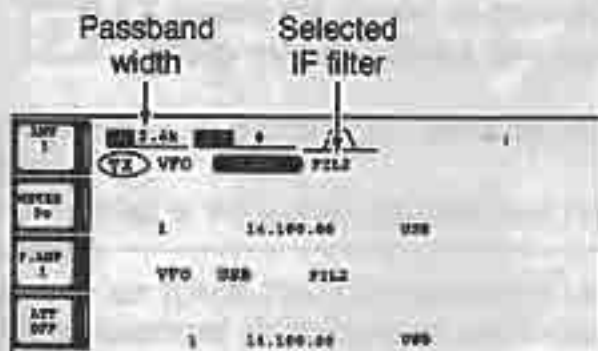

Downloaded by
RadioAmateur.EU

*Réglage de la bande-passante du filtre (modes SSB, CW et RTTY seulement)

- ① Sélectionnez le mode SSB, CW ou RTTY.
 - Les bandes-passantes pour les modes AM et FM sont fixes et ne peuvent pas être modifiées.
- ② Pour le mode RTTY, mettez le filtre RTTY hors service en appuyant sur [RTTY FIL].
- ③ Appuyez sur [FILTER] pendant 2 sec. pour passer en mode de réglages du filtre.

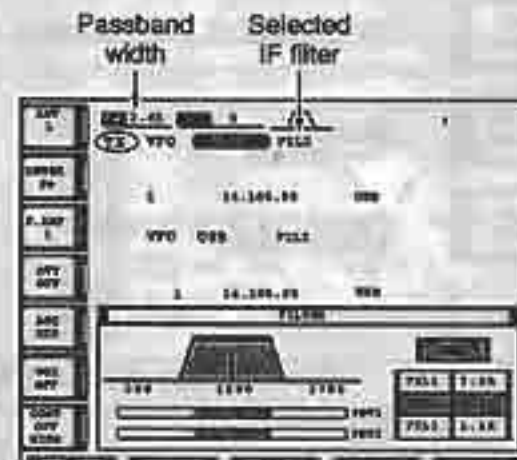

- ④ Appuyez sur [FILTER] une ou plusieurs fois pour sélectionner le filtre FI désiré.
- ⑤ En appuyant sur [(F-1)BW], tournez le vernier pour régler la bande-passante désirée.
 - Dans les modes SSB et CW, la bande-passante peut être réglée dans les gammes suivantes.

50 à 500 Hz	Pas de 50 Hz
600 à 2700 Hz	Pas de 100 Hz
 - En mode RTTY, la bande-passante peut être réglée dans les gammes suivantes.

50 à 500 Hz	Pas de 50 Hz
600 à 2700 Hz	Pas de 100 Hz
 - Appuyez sur [(F-3)DEF] pour sélectionner la valeur par défaut.
- ⑥ Répétez, au besoin, les étapes 4 et 5.
- ⑦ Appuyez sur [EXIT] pour quitter.

/// Les fréquences de décalage PBT sont effacées lorsque la bande-passante est modifiée.

/// L'écran de réglages affiche graphiquement les fréquences de décalage PBT et les réglages de tonalité CW.

■ Fonction CAG



La CAG (commande automatique du gain) commande le gain du récepteur pour produire un niveau audio constant même lorsque la force des signaux reçus subit les aléas de l'évanouissement, etc.

Le transceiver offre 3 caractéristiques CAG (constante de temps ; rapide, moyenne, lente) pour les modes autres que la FM.

La constante de temps CAG en FM est toujours rapide (0.1 sec.) et on ne peut pas modifier ce réglage.

• Sélection de la constante de temps CAG

- ① Sélectionner un mode autre que la FM.
- ② Appuyez sur [AGC] une ou plusieurs fois pour sélectionner le mode AGC fast, AGC medium (MID) ou AGC slow.

	Medium AGC time constant
	Slow AGC time constant
	Fast AGC time constant

• Constantes de temps CAG disponibles

Mode	Default	Constantes de temps CAG
SSB	0.3 (FAST)	OFF, 0.1, 0.2, 0.3, 0.5, 0.8,
	2.0 (MID)	1.2, 1.6, 2.0, 2.5, 3.0, 4.0,
	6.0 (SLOW)	5.0, 6.0
CW	0.1 (FAST)	OFF, 0.1, 0.2, 0.3, 0.5, 0.8,
	0.5 (MID)	1.2, 1.6, 2.0, 2.5, 3.0, 4.0,
	1.2 (SLOW)	5.0, 6.0
RTTY	0.1 (FAST)	OFF, 0.1, 0.2, 0.3, 0.5, 0.8,
	0.5 (MID)	1.2, 1.6, 2.0, 2.5, 3.0, 4.0,
	1.2 (SLOW)	5.0, 6.0
AM	3.0 (FAST)	OFF, 0.3, 0.5, 0.8, 1.2, 1.6,
	5.0 (MID)	2.0, 2.5, 3.0, 4.0, 5.0, 6.0,
	7.0 (SLOW)	7.0, 8.0
FM	0.1 (FAST)	Fixed

• Réglage de la constante de temps CAG

- ① Sélectionnez le mode désiré (sauf FM).
- ② Appuyez sur [AGC] pendant 2 sec. pour passer en mode de réglages CAG.



- ③ Appuyez sur [AGC] une ou plusieurs fois pour sélectionner la CAG rapide (FAST).
- ④ Tournez le vernier pour sélectionner la constante de temps désirée pour 'AGC FAST'.
 - La constante de temps peut être réglée entre 0.1 et 8.0 sec. (suivant le mode) ou mise hors service.
 - Appuyez sur [(F-3)DEF] pour sélectionner la valeur par défaut.
- ⑤ Appuyez sur [AGC] pour sélectionner la CAG moyenne.
- ⑥ Tournez le vernier pour sélectionner la constante de temps désirée pour 'AGC MID'.
 - La constante de temps peut être réglée entre 0.1 et 8.0 sec. (suivant le mode) ou mise hors service.
 - Appuyez sur [(F-3)DEF] pour sélectionner la valeur par défaut.
- ⑦ Appuyez sur [AGC] pour sélectionner la CAG lente.
- ⑧ Tournez le vernier pour sélectionner la constante de temps désirée pour 'AGC SLOW'.
 - La constante de temps peut être réglée entre 0.1 et 8.0 sec. (suivant le mode) ou mise hors service.
 - Appuyez sur [(F-3)DEF] pour sélectionner la valeur par défaut.
- ⑨ Sélectionnez un autre mode (excepté FM). Répétez au besoin les étapes 3 à 9.
- ⑩ Appuyez sur [EXIT] pour quitter.

■ Fonction double veille

La fonction double veille permet de veiller simultanément deux fréquences dans le même mode. Les deux fréquences doivent se trouver dans la même bande, car le filtre passe-bande du circuit RF est sélectionné pour l'affichage principal de la fréquence.

- ① Réglez la fréquence.
- ② Appuyez sur [DUALWATCH] pendant 2 sec.
 - La fréquence apparaît deux fois ainsi que l'indicateur "VFO". Cette fonction double veille rapide peut être mise hors service dans le mode de réglages. (p. 68)
 - En appuyant momentanément sur [DUALWATCH], on active cette fonction avec la fréquence précédemment utilisée.



- ③ Réglez une autre fréquence à l'aide du vernier.
- ④ Ajustez [BAL] pour régler l'équilibre entre la force des signaux reçus sur les deux fréquences.
 - Le S-mètre indique la force combinée des deux signaux.
- ⑤ Pour émettre sur la fréquence secondaire, appuyez sur [CHANGE] ou sur [SPLIT].

La fonction RIT n'est utilisable que pour la fréquence principale. La fonction ΔTX peut être utilisée pour la fréquence d'émission (fréquence principale lorsque la fonction split est sur OFF ; fréquence secondaire lorsque la fonction split est sur ON).

• Balayage pendant la double veille

Le balayage ne s'opère que pour la fréquence principale. Pour balayer la bande pendant la double veille, utilisez la fréquence principale et utilisez la fréquence secondaire pour votre QSO tout en actionnant les fonctions double veille et split.

- ① Programmez les limites de balayage désirées dans une même bande amateur. Voir p. 52 pour la programmation.

• Si vous comptez utiliser la fonction ΔF scan, la programmation des limites peut ne pas être nécessaire.

- ② Appuyez sur [SPLIT].

• "SCAN" apparaît.

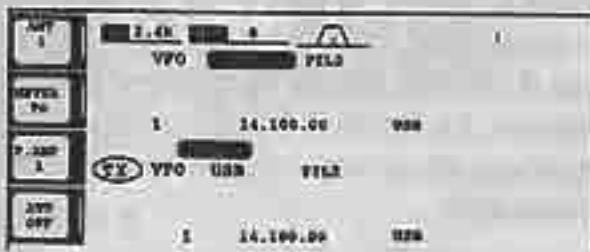

- ③ Sélectionnez le mode VFO pour la fréquence principale.
- ④ Sélectionnez la fréquence désirée pour l'affichage principal.
- ⑤ Appuyez sur [DUALWATCH] pendant 2 sec.
 - Les fréquences principale et secondaire sont égalisées.



- ⑥ Appuyez sur [(F-4)SCAN] pour sélectionner l'écran de balayage.

• Appuyez sur [EXIT] une ou plusieurs fois pour fermer une fenêtre multifonctions si nécessaire.

- ⑦ Appuyez sur [(F-1)PROG] ou [(F-2)ΔF] pour démarrer le balayage programmé ou ΔF, respectivement.

• Le balayage commence sur la fréquence principale entre les deux limites programmées ou dans la gamme ΔF.

• L'émission sur la fréquence secondaire arrête le balayage.

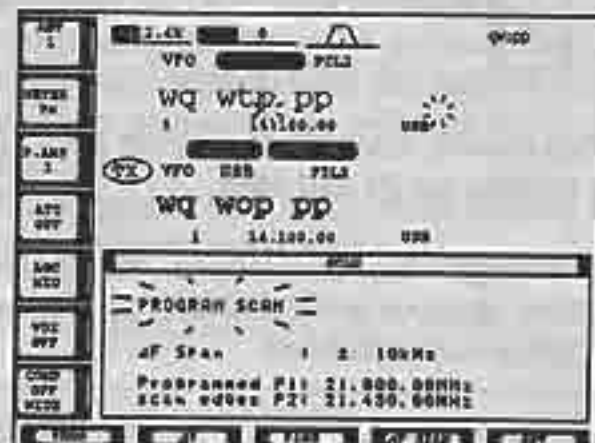

- ⑧ Pour annuler le balayage, appuyez sur [EXIT].

Trafic en split

La fonction split vous permet d'émettre et de recevoir dans le même mode sur deux fréquences différentes. Cette fonction utilise les fréquences principale et secondaire.

Vous trouverez ci-dessous un exemple de programmation où la fréquence 21.290 MHz est utilisée pour la réception et 21.310 MHz pour l'émission.

- ① Réglez la fréquence 21.290 MHz (USB) en mode VFO.

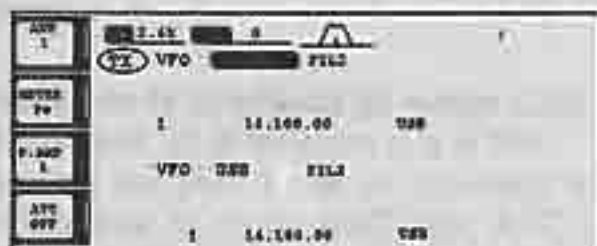

- ② Appuyez momentanément sur [SPLIT], puis appuyez sur [CHANGE] pendant 2 sec.

• La fonction quick split (split rapide) est mieux adaptée pour sélectionner la fréquence d'émission. Voir la section suivante pour les détails.

• La fréquence d'émission égalisée et l'indicateur "SPLIT" apparaissent à l'écran.

• "TX" apparaît pour indiquer la fréquence d'émission.



- ③ Tournez le vernier tout en appuyant sur [XFC] pour régler la fréquence d'émission sur 21.390 MHz.

• La fréquence d'émission peut être veillée en appuyant sur [XFC] ou en actionnant la double veille.

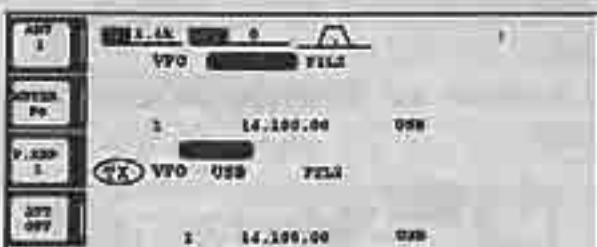

- ④ Vous pouvez maintenant recevoir sur 21.290 MHz et émettre sur 21.310 MHz.

Pour changer les fréquences d'émission et de réception, appuyez sur [CHANGE] pour échanger les deux fréquences affichées.

PRATIQUE

ENTREE DIRECTE DU DECALAGE

La fréquence de décalage peut être directement entrée au clavier.

- ① Appuyez sur [F-INP].
- ② Entrez le décalage au moyen des touches du clavier numérique.
 - Un décalage de 1 kHz à 1 MHz peut être entré.
 - Lorsque vous souhaitez un décalage vers une fréquence inférieure, appuyez d'abord sur [0].
- ③ Appuyez sur [SPLIT].
 - La fréquence de décalage est entrée sur l'affichage de la fréquence secondaire et la fonction split est activée.

[EXEMPLE]

Pour émettre 1 kHz plus haut :

[F-INP] [1] [SPLIT]

Pour émettre 3 kHz plus bas :

[F-INP] [0] [3] [SPLIT]

PRATIQUE

FONCTION DOUBLE VEILLE

La fonction double veille est pratique pour régler la fréquence d'émission tout en écoutant les deux fréquences utilisées pour l'émission et la réception.

PRATIQUE

SPLIT LOCK FUNCTION

Si vous lâchez accidentellement la touche [XFC] en tournant le vernier, la fréquence de réception change. Pour éviter cela, utilisez les fonctions de verrouillage split et du vernier afin de ne changer que la fréquence d'émission. La fonction de verrouillage split annule le verrouillage du vernier lorsque l'on appuie sur [XFC] en mode split.

L'effet de la fonction de verrouillage du vernier pendant le trafic split peut être programmé dans le mode de réglages pour les fréquences d'émission et de réception ; ou seulement pour la fréquence de réception. (p. 69)

■ Fonction split rapide (quick split)

Lorsque vous appuyez sur [SPLIT] pendant 2 sec., la fonction split est mise en service, l'affichage secondaire est égalisée avec l'affichage principal et l'appareil attend que la fréquence d'émission soit programmée.

Cette fonction permet de réduire le temps nécessaire pour commencer à trafiquer en split.

La fonction quick split est en service par défaut. Vous pouvez la mettre hors service dans le mode de réglages. (p. 68) Dans ce cas, la touche [SPLIT] n'égalise pas les deux fréquences affichées.

① Supposons que vous opérez sur 21.290 MHz (USB) en mode VFO.

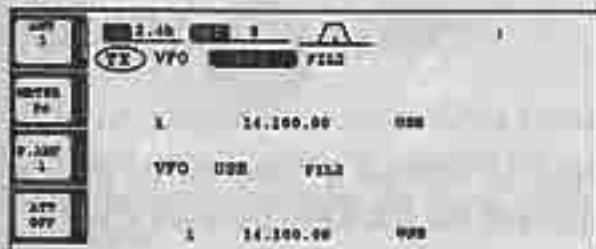

② Appuyez sur [SPLIT] pendant 2 sec.

- La fonction split est mise en service.
- L'affichage secondaire est égalisée avec l'affichage principal.
- L'affichage secondaire passe en veille afin que la fréquence d'émission puisse être programmée.

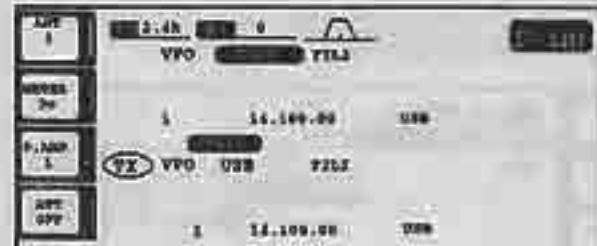

③ Tournez le vernier pour régler la fréquence d'émission ; ou, entrez la fréquence au moyen du clavier et [ENT] ; ou, entrez une fréquence de décalage au moyen du clavier et [SPLIT].

o La fréquence d'émission peut être écoutée en appuyant sur [XFC] ou en utilisant la fonction double veille.

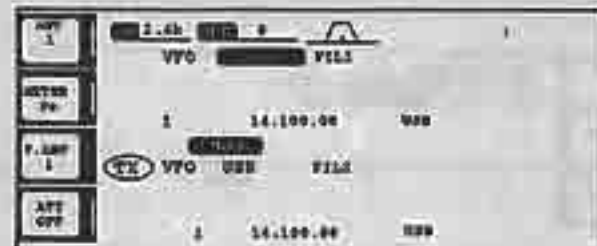

PRACTICAL EXAMPLE

Lorsque vous recherchez des stations DX et vous suspectez une station d'annoncer qu'il écoute 'X' kHz au-dessus :y:

OPERATION 1

- ① Appuyez sur [SPLIT] pendant 2 sec.
- ② Si la station DX annonce "up 10 kHz" ;
 - Appuyez sur [1], [0] puis [SPLIT].
 - Ou, tournez le vernier.

OPERATION 2

Si la station DX annonce "down 5 kHz" :

- ➔ Appuyez sur [F-INP], [0], [5] puis [SPLIT].
 - La fonction split est mise en service et la fréquence secondaire est 5 kHz inférieure sur l'afficheur secondaire.

EXEMPLE PRATIQUE

Lorsque vous êtes en pile-up et que vous voulez trafiquer en split pour mieux choisir les stations qui vous contactent :

- ① Appuyez momentanément sur [SPLIT] puis sur [CHANGE] pendant 2 sec.
 - L'affichage secondaire est égalisée à l'affichage principal et "SPLIT" apparaît.
- ② Tournez le vernier pour régler la fréquence de réception sur l'affichage principal.
- ③ Annoncez votre fréquence de réception.
- ④ Après avoir entendu l'une des stations du pile-up, appuyez et maintenez enfoncé [PTT] pour lui répondre.
 - En appuyant sur [XFC], vous pouvez écouter votre fréquence d'émission.

■ RIT et ΔTX

• Fonction RIT

La fonction RIT déplace la fréquence de réception jusqu'à ±9.999 kHz au pas de 1 Hz (10 Hz lorsque l'affichage 1 Hz est annulée) sans déplacer la fréquence d'émission.

• Voir 30 p. 6 pour la description de cette fonction.

① Appuyez sur [RIT].



② Tournez [RIT/ΔTX].



③ Pour la remise à zéro de la fréquence RIT, appuyez sur [CLEAR] pendant 2 sec.

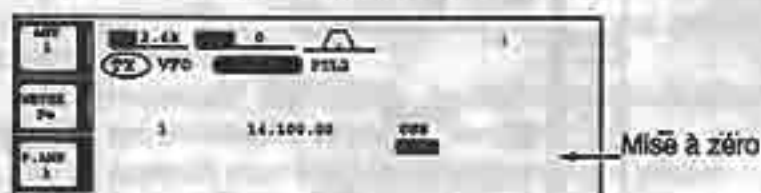

④ Pour annuler la fonction RIT, appuyez de nouveau sur [RIT].

• « RIT » disparaît.

Lorsque RIT et ΔTX sont en service en même temps, la commande [RIT/ΔTX] déplace à la fois la fréquence d'émission et de réception.

• Fonction ΔTX

La fonction ΔTX déplace la fréquence de réception jusqu'à ±9.999 kHz au pas de 1 Hz (10 Hz lorsque l'affichage 1 Hz est annulée) sans déplacer la fréquence de réception.

• Voir 30 p. 6 pour la description de cette fonction.

① Appuyez sur [ΔTX].



② Tournez [RIT/ΔTX].



③ Pour la remise à zéro de la fréquence ΔTX, appuyez sur [CLEAR] pendant 2 sec.



④ Pour annuler la fonction ΔTX, appuyez de nouveau sur [ΔTX].

• « TX » disparaît.

• Fonction de calcul

La fréquence de décalage RIT ou ΔTX peut être additionnée/soustraite de la fréquence affichée.

Suivant le cas, appuyez sur [RIT] ou [ΔTX] pendant 2 sec.

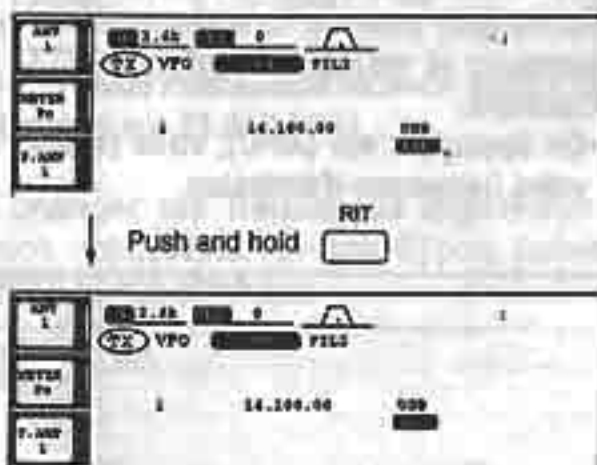

• Exemple pratique

Lorsque vous trouvez une station DX sur 21.025 MHz/CW et que cette station écoute légèrement au-dessus de la fréquence.

- ① Appuyez sur [RIT] et [ΔTX].
- ② Tournez [RIT/ΔTX] pour trouver la fréquence de réception de la station DX.
- ③ Lorsque vous avez trouvé sa fréquence de réception, appuyez sur [RIT] pour éteindre la fonction RIT.
 - Maintenant vous pouvez émettre sur sa fréquence de réception et écouter sa fréquence d'émission (21.025 MHz).
- ④ Commencez à émettre lorsque la station écoute.

■ Fonction moniteur

La fonction moniteur vous permet d'écouter à travers le haut-parleur les signaux que vous émettez. Utilisez cette fonction pour vérifier les caractéristiques vocales de vos signaux en SSB. (p. 65) Le retour son CW fonctionne quel que soit le réglage de la fonction [MONITOR].

- ① Appuyez sur [MONITOR].
 - L'indicateur lumineux s'allume lorsque la fonction moniteur est activée.
- ② Appuyez sur [EXIT] une ou plusieurs fois pour fermer un écran multifonctions, au besoin.
- ③ Appuyez sur [(F-5)SET] puis sur [(F-1)LEVEL].
- ④ Appuyez sur [(F-1)▲] ou [(F-2)▼].
- ⑤ Ajustez le gain du moniteur avec le vernier.
 - La valeur par défaut est obtenue en appuyant sur [(F-3)DEF].
- ⑥ Appuyez sur [EXIT] pour quitter.

- Utilisez un casque pour éviter l'effet Larsen.
- Réglez les commandes de tonalité sur 0 dB pour vérifier les caractéristiques du signal provenant du microphone.

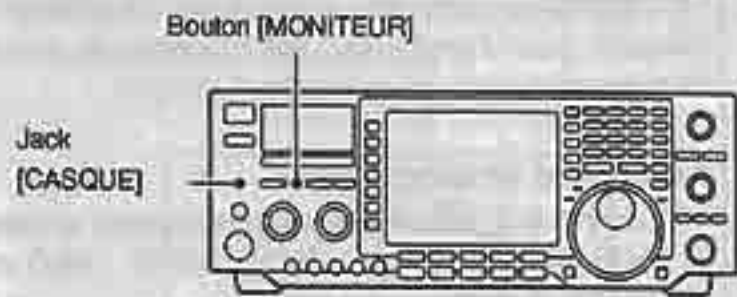

■ Fonction VOX

Le VOX (Voice-Operated Transmission) permet le passage en émission au moyen de votre seule voix. Cela permet d'avoir les mains libres pour effectuer d'autres tâches lors du trafic.

•Utilisation de la fonction VOX

- ① Sélectionnez un mode téléphonique (SSB, AM, FM).
- ② Appuyez sur [VOX] pour commuter le VOX.

•Réglage de la fonction VOX

- ① Sélectionnez un mode téléphonique (SSB, AM, FM).
- ② Appuyez sur [VOX].
- ③ Appuyez sur [VOX] pendant 2 sec.
- ④ Sélectionnez l'article 'VOX Gain' avec les touches [F-1] ou [F-2].
- ⑤ En parlant normalement dans le microphone, tournez le vernier jusqu'au point où le transceiver émet en continu.
- ⑥ Ajustez le délai pour le passage en réception entre syllabes.
 - Sélectionnez l'article 'VOX Delay' à l'aide des touches [F-1] ou [F-2]
 - Tournez le vernier.
- ⑦ Si le son provenant du haut-parleur fait déclencher l'émission, réglez l'article 'Anti-VOX' en conséquence.

Bouton [VOX] en mode téléphonique

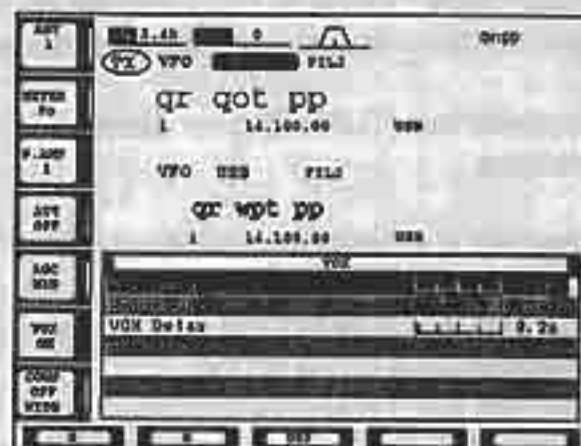

■ Indicateur de niveaux

Le transceiver possède 4 fonctions d'indication de niveaux pour l'émission. Sélectionnez la fonction désirée au moyen de la touche [METER].

• Vumètre analogique

Appuyez sur [METER] pour sélectionner la mesure de la puissance RF (Po), le ROS (SWR), l'ALC ou le niveau de compression (COMP).

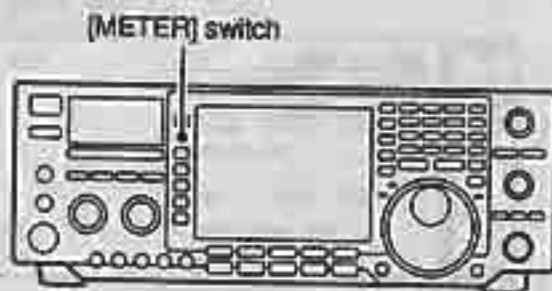

INDICATION	MESURE
Po	Puissance relative émise en %.
SWR	ROS sur la ligne d'antenne.
ALC	Niveau d'ALC. Lorsque l'aiguille dépasse le niveau acceptable, la puissance RF est limitée. Dans ce cas, réduire la commande [MIC GAIN].
COMP	Niveau de compression lorsque le compresseur est en service.

De plus, le transceiver peut afficher un indicateur de niveaux numérique sur l'écran d'affichage LCD. Celui-ci indique toutes les mesures simultanément.

• Bargraphe numérique

- Appuyez sur [METER] pendant 2 sec.
 - Appuyez sur [(F-1)P-HOLD] pour commuter la mesure crête.
- *"P-HOLD" apparaît dans la fenêtre.



■ Lecture du ROS

Le ROS-mètre indique le ROS présent au niveau de la ligne de transmission dans tous les modes.

- Appuyez sur [TUNER] pour éteindre le coupleur d'antennes.
- Appuyez sur [METER] une ou plusieurs fois pour sélectionner Po.
- Appuyez sur [CW/RTTY] une ou deux fois pour sélectionner le mode RTTY.
- Appuyez sur [TRANSMIT].
- Tournez [RF POWER] dans le sens horaire jusqu'à mi-chemin pour obtenir plus de 30 W de puissance (30%).
- Appuyez sur [METER] pour sélectionner SWR.
- Lire le ROS sur le ROS-mètre.

Niveau ROS



Le coupleur d'antennes intégré adapte les impédances lorsque le ROS est inférieur à 3:1.

■ Compresseur

Le compresseur de modulation augmente la puissance RF moyenne, améliorant notablement la qualité des signaux SSB transmis.

• Compresseur

- ① Sélectionnez le mode USB ou LSB.
- ② Appuyez momentanément sur [COMP].
- ③ Appuyez sur [COMP] pendant 2 sec. pour sélectionner un filtre étroit, moyen ou large.

• Largeur du filtre :

NAR	2.0 kHz
MID	2.6 kHz
WIDE	2.9 kHz

• Réglage du niveau de compression

- ① Sélectionnez le mode USB ou LSB.
- ② Réglez le transceiver comme suit :
 - [COMP] fonction : OFF
 - [METER] fonction : ALC
 - [MIC GAIN] control : Au centre
 - [COMP] control : Au centre
 - [RF POWER] control : A zéro
- ③ Transmettez avec votre voix normale.
- ④ Ajustez la commande [MIC GAIN] de telle sorte que l'aiguille ALC reste dans la zone ALC, quel que soit votre voix.
- ⑤ Appuyez sur [COMP] momentanément pour mettre le compresseur en service.
- ⑥ Appuyez une fois sur [METER] pour sélectionner l'indicateur de niveau de compression.

- ⑦ Ajustez [COMP] de telle sorte à ce que l'aiguille reste entre 10 dB et 20 dB.

Niveau COMP



▨ Lorsque le niveau d'ALC sort de la zone ALC, votre signal sera distordu.

Bouton [METER]



Contrôle [GAIN MICRO]

Bouton [COMP]

Contrôle [RF POWER]

Contrôle [COMP]

■ Enregistreur vocal

Le transceiver possède un total de 8 canaux mémoire, 4 chacune pour l'émission et la réception, destinés à enregistrer des messages vocaux. Un maximum de 15 sec. de messages peut être enregistré dans chaque canal mémoire.

De telles mémoires sont pratiques pour lancer des appels répétitifs et transmettre des groupes de contrôle lors des concours.

• Enregistrement d'un son reçu

- ① Appuyez sur [EXIT] une ou plusieurs fois pour fermer, si nécessaire, un écran multifonctions.
- ② Sélectionnez un mode téléphonique en appuyant sur [SSB] ou [AM/FM].
- ③ Appuyez sur [(F-2)VOICE] pour appeler l'écran de l'enregistreur numérique.



- ④ Appuyez sur [(F-1)PLAY] pour sélectionner l'écran de mémoire vocale.
• Si le canal d'émission (T1—T4) apparaît, appuyez sur [(F-5)T/R].



- ⑤ Appuyez sur le canal mémoire désiré, [(F-1)R1]—[(F-4)R4], pendant 2 sec. pour commencer l'enregistrement.

- La fréquence, le mode et l'heure courante sont programmés automatiquement.
- Le contenu précédent est effacé.



- ⑥ Appuyez sur le canal mémoire sélectionné, [(F-1)R1]—[(F-4)R4], pour arrêter l'enregistrement.
• L'enregistrement s'arrête automatiquement au bout de 15 sec.
- ⑦ Appuyez sur [EXIT] deux fois pour quitter.

• Lecture du son reçu

- ① Appuyez sur [EXIT] une ou plusieurs fois pour fermer, si nécessaire, un écran multifonctions.
- ② Sélectionnez un mode téléphonique en appuyant sur [SSB] ou [AM/FM].
- ③ Appuyez sur [(F-2)VOICE].
- ④ Appuyez sur [(F-1)PLAY].
• Si le canal d'émission (T1—T4) apparaît, appuyez sur [(F-5)T/R].



- ⑤ Appuyez sur le canal mémoire désiré, [(F-1)R1]—[(F-4)R4], pour écouter.



- ⑥ Appuyez à nouveau sur le canal mémoire choisi, [(F-1)R1]—[(F-4)R4], pour arrêter le play-back.
- ⑦ Appuyez sur [EXIT] deux fois pour quitter.

■ Enregistreur vocal (suite)

• Enregistrement d'un message pour transmission

Pour émettre un message à l'aide de l'enregistreur numérique vocal, enregistrez préalablement le message comme suit.

- ① Appuyez sur [EXIT] une ou plusieurs fois pour fermer, si nécessaire, un écran multifonctions.
- ② Sélectionnez un mode téléphonique en appuyant sur [SSB] ou [AM/FM].
- ③ Appuyez sur [(F-2)VOICE] pour appeler l'écran de l'enregistreur numérique.



- ④ Appuyez sur [(F-2)MIC REC] pour sélectionner l'écran d'enregistrement.



- ⑤ Appuyez sur le canal mémoire désiré, [(F-1)T1]—[(F-4)T4], pendant 2 sec. pour commencer l'enregistrement.
 - Parlez dans le microphone sans appuyer sur [PTT].
 - Le contenu précédent est effacé.



- ⑥ Ajustez [MIC GAIN] afin que l'indicateur [MIC-REC LEVEL] reste en-dessous de 100%.
- ⑦ Appuyez sur [(F-1)T1]—[(F-4)T4] à nouveau pour arrêter l'enregistrement.
 - L'enregistrement s'arrête automatiquement au bout de 15 sec.
- ⑧ Appuyez sur [EXIT] pour quitter.

• Confirmation du message avant transmission

- ① Appuyez sur [EXIT] une ou plusieurs fois pour fermer, si nécessaire, un écran multifonctions.
- ② Sélectionnez un mode téléphonique en appuyant sur [SSB] ou [AM/FM].

- ③ Appuyez sur [(F-2)VOICE] pour appeler l'écran de l'enregistreur numérique.
- ④ Appuyez sur [(F-2)MIC REC] pour sélectionner l'écran d'enregistrement vocal.
- ⑤ Appuyez sur le canal mémoire désiré, [(F-1)T1]—[(F-4)T4], pour commencer le play-back.



- ⑥ Appuyez à nouveau sur [(F-1)T1]—[(F-4)T4] pour arrêter le play-back.
- ⑦ Appuyez sur [EXIT] pour quitter.

• Programmation d'un nom de mémoire

Les canaux mémoire peuvent être nommés avec des caractères alphanumériques. On peut utiliser jusqu'à 20 caractères par nom.

Les lettres majuscules, minuscules, certains symboles (! # \$ % & * ? ^ + - * / 0 . : ; = < > () [] { } _) et des espaces peuvent être utilisés.

- ① Enregistrez un message comme décrit ci-dessus.
- ② Répétez les étapes 1 à 4 comme ci-dessus.
- ③ Appuyez sur [(F-5)NAME].
 - Un curseur clignotant apparaît.
- ④ Appuyez sur [(F-5)T1..T4] une ou plusieurs fois pour sélectionner la mémoire.

Caractère

sélectionné

Groupes de

caractères



- ⑤ Entrez le caractère désiré en tournant le verrier ou avec le clavier pour les chiffres.
 - Appuyez sur [ABC] ou [abc] pour commuter majuscules/minuscules.
 - Push [123] or [etc] to toggle numerals and symbols.
 - Appuyez sur [123] ou [etc] pour commuter chiffres/symboles.
 - Appuyez sur [(F-1)▼] ou [(F-2)▲] pour déplacer le curseur.
 - Appuyez sur [(F-3)DEL] pour effacer un caractère.
 - Appuyez sur [(F-4)SPACE] pour insérer un espace.
- ⑥ Appuyez sur [EXIT] pour entrer le nom.
 - Le curseur disparaît.
- ⑦ Répétez les étapes 4 à 6 pour programmer un autre nom de mémoire vocale.
- ⑧ Appuyez sur [EXIT] deux fois pour quitter.

■ Enregistreur vocal (suite)

• Émission d'un message

- ① Appuyez sur [EXIT] une ou plusieurs fois pour fermer, si nécessaire, un écran multifonctions.
- ② Sélectionnez un mode téléphonique en appuyant sur [SSB] ou [AM/FM].
- ③ Appuyez sur [(F-2)VOICE] pour appeler l'écran de l'enregistreur numérique.
- ④ Appuyez sur [(F-1)PLAY].
*Si le canal mémoire de réception apparaît (R1—R4), appuyez sur [(F-5)T/R].



- ⑤ Appuyez sur le canal mémoire désiré, [(F-1)T1]—[(F-4)T4], momentanément pour transmettre son contenu.



- ⑥ Appuyez sur le canal mémoire sélectionné, [(F-1)T1]—[(F-4)T4], pour arrêter la transmission du message.
- ⑦ Appuyez deux fois sur [EXIT] pour quitter.

• Fonction moniteur

La fonction moniteur peut être automatiquement mise en service lors de la transmission d'un message vocal enregistré.

- ① Appelez l'écran d'enregistrement comme ci-dessus.
- ② Appuyez sur [(F-5)SET].
- ③ Tournez le vernier pour commuter la fonction moniteur.
*Appuyez sur [(F-3)DEF] pour sélectionner la condition par défaut.



- ④ Appuyez sur [EXIT] pour revenir à l'écran précédent.

• Réglage du niveau de transmission

- ① Appelez l'écran de l'enregistreur vocal comme décrit à gauche.
- ② Appuyez sur [(F-3)TX LEV.].



- ③ Appuyez sur le canal mémoire désiré, [(F-1)T1]—[(F-4)T4], momentanément pour transmettre le contenu de la mémoire.
- ④ Tournez le vernier pour ajuster le niveau vocal.
*Appuyez sur [(F-5)DEF] pour sélectionner la condition par défaut.



- ⑤ Appuyez sur [EXIT] pour revenir à l'écran précédent.

■ Décodeur RTTY

Le transceiver possède un décodeur RTTY pour le code Baudot (MARK : 2125 Hz ; SHIFT : 170 Hz, 45 bauds).

Ainsi, il n'est pas nécessaire de posséder un TNC multimodes pour décoder les signaux RTTY.

- ① Appuyez sur [EXIT] une ou plusieurs fois pour fermer, si nécessaire, un écran multifonctions.
- ② Appuyez sur [CW/RTTY] une ou deux fois pour sélectionner le mode RTTY.
- ③ Appuyez sur [(F-2)DECODE] pour mettre le décodeur RTTY en service.

•L'écran de décodage RTTY apparaît.



- ④ Si le filtre RTTY est sur OFF, appuyez sur [RTTY FIL] pour le mettre en service.

•Le décodeur RTTY ne fonctionne pas sans ce filtre.

- ⑤ Appuyez sur [(F-1)HOLD] pour geler l'écran courant.

•"HOLD" apparaît.

- ⑥ Appuyez sur [(F-5)WIDE] pour passer d'un écran large à un écran étroit.



- ⑦ Appuyez sur [(F-2)CLR] pendant 2 sec. pour effacer l'écran.
- ⑧ Appuyez sur [EXIT] pour quitter.

• Réglage du seuil de décodage

Ajustez le seuil du décodeur RTTY lorsque des caractères apparaissent sans la présence d'un signal.

- ① Appelez l'écran de décodage RTTY comme décrit à gauche.
 - ② Appuyez sur [(F-4)ADJ].
 - ③ Tournez le vernier pour ajuster le seuil de décodage RTTY.
- Appuyez sur [(F-3)DEF] pour sélectionner la condition par défaut.



- ④ Appuyez sur [EXIT] pour retourner à l'écran RTTY.

Le transceiver dispose d'un indicateur d'accord RTTY permettant une syntonisation correcte des signaux RTTY.

■ Indicateur d'accord RTTY

Le transceiver dispose d'un indicateur d'accord RTTY permettant une syntonisation correcte des signaux RTTY.

L'indicateur d'accord RTTY est automatiquement affiché lorsque le filtre RTTY est en service.

- ① Appuyez sur [CW/RTTY] une ou deux fois pour sélectionner le mode RTTY.
- ② Appuyez sur [RTTY FIL] pour activer le filtre RTTY et l'indicateur d'accord RTTY.



■ Electronic CW keyer

Le transceiver possède un keyer électronique. La vitesse de manipulation peut être réglée avec [KEY SPEED], le poids, c'est-à-dire le ratio point:espace:trait, peut être ajusté entre 1:1:2.8 et 1:1:4.5 dans le mode de réglages du keyer.

• Réglage du keyer

- ① Appuyez sur [CW/RTTY] une ou deux fois pour sélectionner le mode CW.



[KEYER] switch [CW/RTTY] switch

- ② Appuyez sur [KEYER].

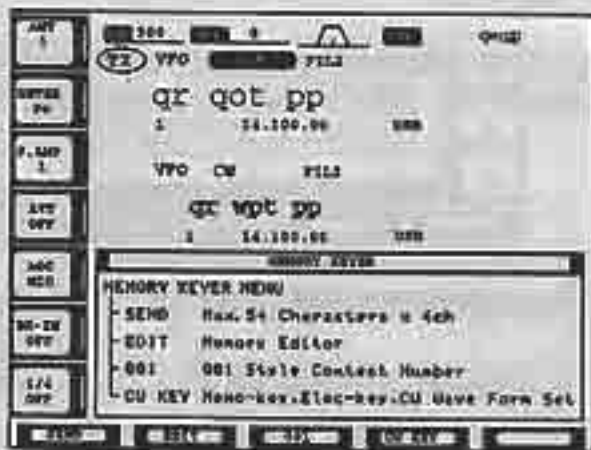

- ③ Appuyez sur [(F-4)CW KEY]

- ④ Sélectionnez l'article "Keyer Repeat Time" avec [F-1].



- ⑤ Tournez le vernier pour sélectionner l'intervalle de répétition du keyer à mémoires. Voir la page suivante pour les détails.

• 1, 2, 3, 10 ou 30 sec. peuvent être sélectionnés.

- Appuyez sur [(F-3)DEF] pour sélectionner la valeur par défaut (2 sec.).

- ⑥ Appuyez sur [F-2] pour sélectionner l'article "Dot/Dash Ratio".



- ⑦ Tournez le vernier pour sélectionner le poids.

• Un rapport compris entre 1:1:2.8 et 1:1:4.5 peut être sélectionné.

• Vérifiez le ratio en manipulant.

- Appuyez sur [(F-3)DEF] pour sélectionner le rapport par défaut (1:1:3.0).

- ⑧ Appuyez sur [F-2] pour sélectionner l'article "Rise Time".



- ⑨ Tournez le vernier pour sélectionner le temps nécessaire à l'émetteur pour délivrer la puissance réglée.

- ⑩ Appuyez sur [F-2] pour sélectionner l'article "Paddle Polarity".



- ⑪ Tournez le vernier pour choisir la polarité, normale ou inverse.

- ⑫ Appuyez sur [F-2] pour sélectionner l'article "Keyer Type".

- ⑬ Tournez le vernier pour choisir le type de manipulateur utilisé.

• Réglez sur "Straight" si vous utilisez un manipulateur semi-automatique ou un manipulateur à simple contact, ou connectez le manipulateur dans la fiche [KEY] à l'arrière de l'appareil.



- ⑭ Appuyez sur [F-2] pour sélectionner l'article "Mic Up/Down Keyer".

- ⑮ Tournez le vernier pour commuter la fonction.

• Les touches up/down du microphone peuvent se substituer au manipulateur. Lorsque ON est sélectionné, ces touches ne fonctionnent plus comme touches up/down dans tous les modes.

- ⑯ Appuyez sur [EXIT] pour quitter.

EXEMPLE DE L'AJUSTEMENT D'ESPACE

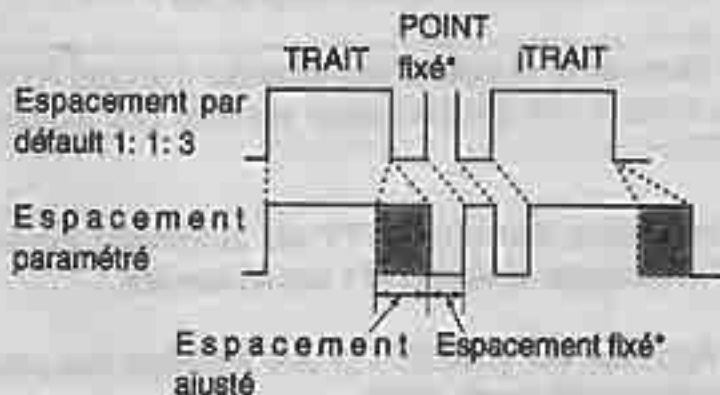

*Trait et points peuvent être ajustés avec la fonction [KEY SPEED] seulement

■ Keyer à mémoires

Le keyer à mémoires mémorise jusqu'à 4 messages en CW, telles que des phrases couramment utilisées ou des appels et groupes de contrôle pour les concours, etc. La capacité de chaque mémoire est de 54 caractères.

• Programmation du keyer à mémoires

- ① Appuyez sur [CW/RTTY] pour sélectionner le mode CW.
- ② Appuyez sur [(F-2)KEYER] pour sélectionner le mode de réglages du keyer.
- ③ Appuyez sur [(F-2)EDIT].

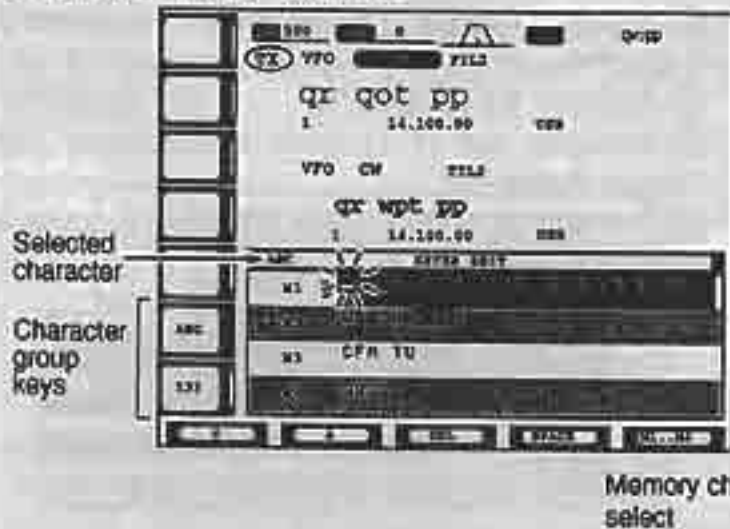

Memory ch select

- ④ Appuyez sur [M1..M4] une ou plusieurs fois pour sélectionner le canal mémoire désiré.
- ⑤ Sélectionnez le groupe de caractères désiré en appuyant une ou plusieurs fois sur [ABC], [123], [etc].
- ⑥ Sélectionnez le caractère désiré en tournant le vernier.
 - Appuyez sur [(F-1)s] ou [(F-2)t] pour déplacer le curseur.
 - Appuyez sur [(F-3)DEL] pour effacer un caractère.
 - Appuyez sur [(F-4)SPACE] pour insérer un espace.
 - "*" sert à insérer un compteur de contacts dans le message (" " apparaît).
- ⑦ Répétez l'étape 6 pour compléter le message.
- ⑧ Appuyez sur [M1..M4] pour choisir la mémoire suivante et répétez l'étape 6 pour compléter le message.
- ⑨ Appuyez sur [EXIT] pour quitter.

• Émission du contenu des mémoires

- ① Appuyez sur [CW/RTTY] pour sélectionner le mode CW.
- ② Appuyez sur [KEYER].
- ③ Appuyez sur [(F-1)SEND].



- ④ Appuyez sur [(F-1)M1]—[(F-4)M4] momentanément pour transmettre le contenu une fois ; pendant 2 sec. pour transmettre en boucle.
 - "M1"—"M4" sont affichées lors de l'émission.
 - " " apparaît lors d'une transmission répétée.
 - Réglez l'intervalle entre chaque transmission du message à 1, 2, 3, 10 ou 30 sec. Voir la page précédente pour les détails.
 - Pour faire reculer l'incréméntation des numéros de série appuyez sur [(F-5)—1].
- ⑤ Appuyez sur [EXIT] pour quitter.

• Réglage du numéro de contact (série)

Le numéro de série du contact peut être automatiquement transmis à partir d'une mémoire CW. Les chiffres abrégés peuvent également être utilisés. Le nombre maximum de contacts est de 9999.

- ① Appuyez sur [CW/RTTY] pour sélectionner le mode CW.
- ② Appuyez sur [KEYER].
- ③ Appuyez sur [(F-3)001].



- ④ Tournez le vernier pour sélectionner le type de chiffres à transmettre.
 - "Normal" utilise des chiffres entiers.
 - "1 9 0" → "ANO" transmet 1 comme A, 9 comme N et 0 comme O.
 - "1 9 0" → "ANT" transmet 1 comme A, 9 comme N et 0 comme T.
 - "9 0" → "N0" transmet 9 comme N et 0 comme O.
 - "9 0" → "NT" transmet 9 comme N et 0 comme T.
- ⑤ Appuyez sur [F-2] pour sélectionner l'article "Count Up Trigger".



- ⑥ Tournez le vernier pour sélectionner le canal mémoire désiré pour les numéros de série.
- ⑦ Appuyez sur [F-2] pour sélectionner l'article "Present Number".



- ⑧ Appuyez sur [(F-3)001CLR] pendant 2 sec. pour effacer le numéro.
- ⑨ Appuyez sur [EXIT] pour quitter.

■ Analyseur de spectre

Cette fonction vous permet d'afficher la force relative des signaux situés autour d'une fréquence centrale. La largeur du spectre peut être réglée à ± 12.5 kHz, ± 25 kHz, ± 50 kHz et ± 100 kHz

- ① Appuyez sur [EXIT] une ou plusieurs fois pour éventuellement fermer un écran multifonctions.
- ② Appuyez sur [(F-1)SCOPE].

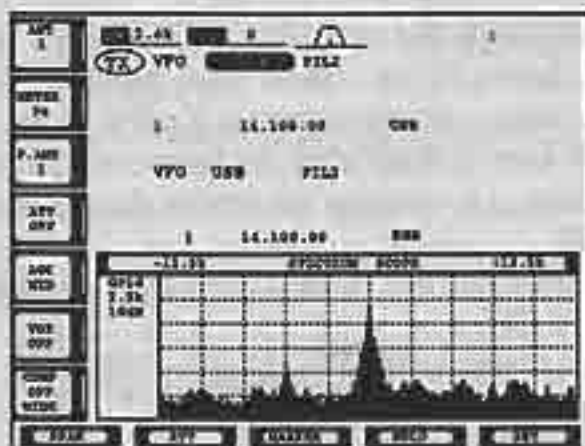

- ③ Appuyez sur [(F-1)SPAN] une ou plusieurs fois pour sélectionner l'analyseur de spectre.
- ④ Appuyez sur [(F-2)ATT] une ou plusieurs fois pour activer ou non un atténuateur.
 - Des atténuateurs de 10, 20 et 30 dB sont disponibles.
- ⑤ Appuyez sur [(F-3)MARKER] une ou plusieurs fois pour sélectionner le curseur (affichage secondaire ou fréquence d'émission) ou pour éteindre le curseur.
 - "TX MARKER" s'affiche au niveau de la fréquence d'émission.
 - "SUB MARKER" s'affiche au niveau de l'affichage secondaire.

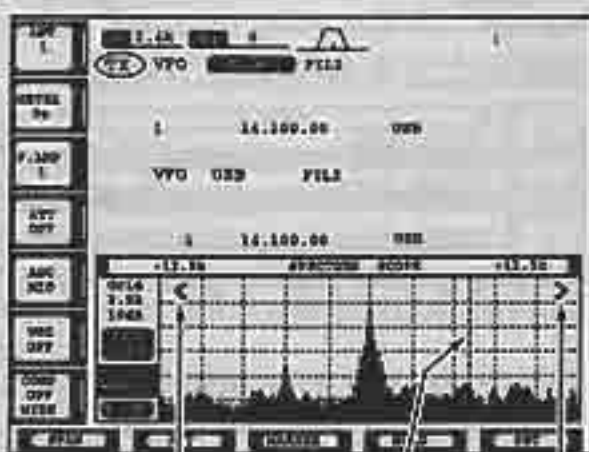

Appears when the marker is out of range. Sub readout or TX marker. Appears when the marker is out of range.

- ⑥ Appuyez sur [(F-4)HOLD] pour geler l'écran.
 - "HOLD" apparaît.
- ⑦ Appuyez sur [EXIT] pour quitter.

• Analyse de spectre en émission

L'analyseur de spectre montre la forme du signal transmis lors de l'émission. Cette fonction peut être désactivée au besoin.

Lorsque "OFF" est sélectionné, l'écran de réception est gelé et ne montre pas la forme du signal en émission.

- ① Appelez l'écran d'analyse de spectre comme décrit à gauche.
- ② Appuyez sur [(F-5)SET].
- ③ Appuyez sur [F-1] pour sélectionner l'article "Scope during Tx".
- ④ Tournez le vernier pour afficher l'analyseur de spectre en émission et en réception.



- ⑤ Appuyez sur [EXIT] pour quitter.

• Mesure crête des signaux

L'analyseur de spectre peut montrer les niveaux crête des signaux. Les niveaux crête sont affichés en arrière plan et dans une couleur différente. Cette fonction peut être désactivée au besoin.

- ① Appelez l'analyseur de spectre comme indiqué à gauche.
- ② Push [(F-5)SET] to select the spectrum scope set mode.
- ③ Appuyez sur [F-2] pour sélectionner l'article "Max Hold".
- ④ Tournez le vernier pour commuter la fonction de mesure crête.



- ⑥ Appuyez sur [EXIT] pour quitter.

Lorsqu'un signal puissant est reçu, une forme d'onde fantôme peut apparaître. Dans ce cas, appuyez sur [(F-2)ATT] une ou plusieurs fois pour activer l'atténuateur.

■ Sélection automatique d'antennes

Le transceiver couvre de 0.1—60 MHz en 10 bandes. Chaque touche de bande possède une mémoire qui peut mémoriser l'antenne sélectionnée (ANT1, ANT2, ANT1/RX et ANT2/RX). En changeant la fréquence hors bande, l'antenne précédemment utilisée est automatiquement sélectionnée pour la nouvelle bande. Cette fonction est pratique lorsque vous utilisez 2 ou 3 antennes.

Pour utiliser la mémoire de bande, passez en mode de réglages et confirmez le mode "Auto" dans l'article [ANT]. (p. 70)

OTHER SET	
FR SPLIT OFF/ON (HP)	-8.100MHz
SPLIT LOCK	OFF
Tuner (PTT Start)	OFF
RTTY Baud Frequency	3125

- Lorsque OFF est sélectionné, la touche [ANT] ne fonctionne pas et [ANT1] est sélectionné d'office.
- Lorsque "Manual" est sélectionné, la touche [ANT] fonctionne. Cependant, la mémoire de bande ne fonctionne pas. Dans ce cas, vous devez sélectionner manuellement l'antenne.
- Lorsque "Auto" est sélectionné (réglage par défaut), la condition du coupleur d'antennes est également mémorisée dans la mémoire de bande.
- Lorsque "Auto" ou "Manual" sont sélectionnés, la condition

ON/OFF du coupleur d'antennes fonctionne en parallèle avec la touche [ANT].

• Exemple de sélection d'antenne

Dans l'exemple suivant, la condition "Auto" doit être sélectionnée.

- Lorsque vous utilisez 2 antennes.

Dans l'exemple suivant, la condition "Manual" doit être sélectionnée.

- Lorsque vous utilisez une seule antenne.

- Lorsque vous utilisez un sélecteur automatique d'antennes EX-627 pour plus de 3 antennes (exceptée une antenne de réception).

- Lorsque vous utilisez un coupleur d'antennes automatique externe.

■ Verrouillage du vernier

La fonction de verrouillage du vernier évite les changements intempestifs de fréquence. Cette fonction est électronique et ne bloque pas le vernier mécaniquement.

- ➔ Appuyez sur [LOCK] pour commuter le verrouillage du vernier.
 - L'indicateur [LOCK] s'allume lorsque cette fonction est en service.

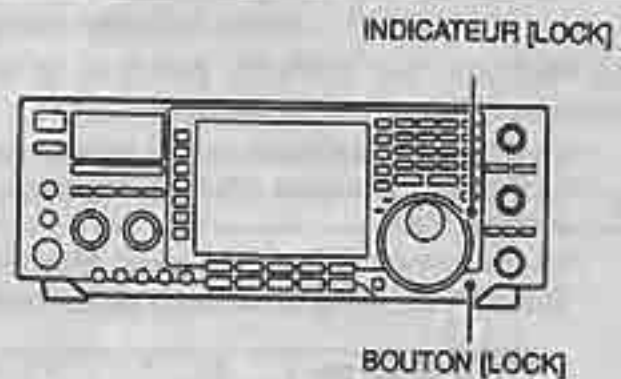

■ Utilisation des répéteurs

Un répéteur amplifie les signaux reçus et les retransmet sur une fréquence différente. Lors de l'utilisation d'un répéteur, la fréquence d'émission est décalée par rapport à la fréquence de réception. Un répéteur est accessible avec la fonction split.

/// Pour utiliser un répéteur qui nécessite une tonalité pour son activation, réglez la tonalité adéquate dans le mode de réglages comme indiqué ci-dessous.

- ① Réglez les fréquences offset (HF, 50 MHz) et mettez en service le quick split dans le mode de réglages (autres). (p. 68, 69)
- ② Appuyez sur [VFO/MEMO] pour sélectionner le mode VFO.

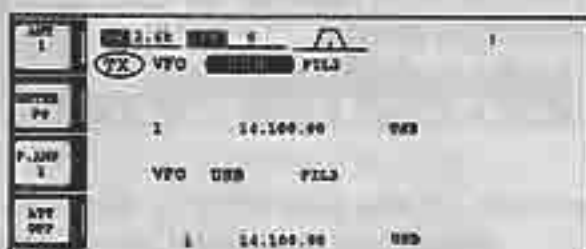

- ③ Appuyez sur la touche de bande désirée.
- ④ Appuyez sur [AM/FM] une ou plusieurs fois pour sélectionner le mode FM.
- ⑤ Réglez la fréquence de réception (sortie du répéteur).



- ⑥ Appuyez sur [SPLIT] pendant 2 sec. pour commencer à utiliser le répéteur.
 - La tonalité est automatiquement mise en service.
 - L'affichage secondaire affiche la fréquence offset et la mention "TX".
 - La fréquence d'émission peut être écoutée en appuyant sur [XFC] ou en mode double veille.

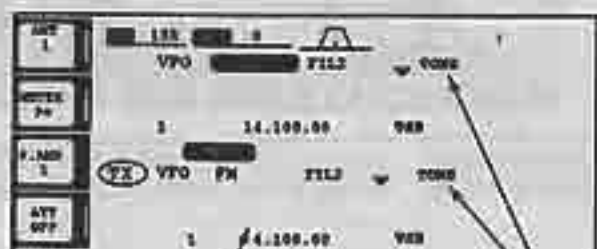

La fréquence apparaît

L'encodeur de ton est automatiquement activé

- ⑦ Appuyez et maintenez enfoncé [PTT] pour émettre ; relâchez pour recevoir.
- ⑧ Pour retourner en mode simplex, appuyez sur [SPLIT].

• Programmation d'une tonalité

Certains répéteurs requièrent une tonalité subaudible pour être accessibles. Les tonalités subaudibles sont transmises en surimpression du signal normal et doivent être programmées d'avance. Le transceiver possède 50 tonalités entre 67.0 Hz et 254.1 Hz.

Chaque canal mémoire peut stocker un réglage indépendant.

- ① Sélectionnez le mode FM.
- ② Appuyez sur [TONE] pendant 2 sec.
- ③ Appuyez sur [F-1] pour sélectionner l'article tonalités.
- ④ Tournez le verrier pour choisir la tonalité.



- ⑤ Appuyez sur [EXIT] pour quitter.

Tonalités disponibles (unité : Hz)

67.0	85.4	107.2	138.5	165.5	186.2	210.7	254.1
69.3	88.5	110.9	141.3	167.9	189.9	218.1	
71.9	91.5	114.8	146.2	171.3	192.8	225.7	
74.4	94.8	118.8	151.4	173.8	196.6	229.1	
77.0	97.4	123.0	156.7	177.3	199.5	233.6	
79.7	100.0	127.3	159.8	179.9	203.5	241.8	
82.5	103.5	131.8	162.2	183.5	206.5	250.3	

PRATIQUE

Stockez les tonalités subaudibles et les réglages dans les mémoires pour ne pas avoir à les reprogrammer sans cesse.

■ Tone squelch

Le toné squelch permet de ne recevoir uniquement les signaux contenant une tonalité subaudible définie. Il est ainsi possible de converser en groupe sans être dérangé par d'autres signaux.

q Appuyez sur [VFO/MEMO] pour sélectionner le mode VFO.

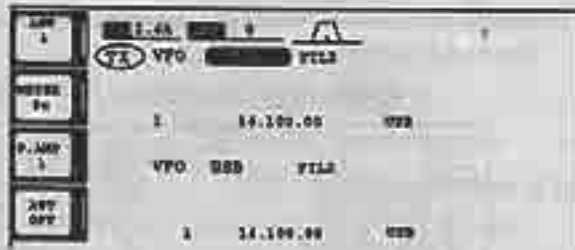

w Appuyez sur la touche de bande désirée.

e Appuyez sur [AM/FM] pour sélectionner le mode FM.

r Appuyez sur [TONE] une ou plusieurs fois pour faire apparaître "TSQL".



t Lorsque le signal reçu comporte la même tonalité que celle programmée, le squelch s'ouvre et le signal devient audible.

*Lorsque les tonalités ne sont pas identiques, le squelch ne s'ouvre pas. Cependant, le S-mètre indique quand même la présence d'un signal.

*Pour ouvrir manuellement le squelch, appuyez sur [XFC].

y Utilisez le transceiver normalement.

u Pour annuler le tone squelch, appuyez sur [TONE] pour effacer "TSQL".

• Programmation d'une tonalité

Le transceiver possède 50 tonalités entre 67.0 Hz et 254.1 Hz.

Chaque canal mémoire peut stocker un réglage indépendant.

q Sélectionnez le mode FM.

w Appuyez sur [TONE] pendant 2 sec.

e Appuyez sur [F-2] pour sélectionner l'article tone squelch.

r Tournez le vernier pour choisir la tonalité.



t Appuyez sur [EXIT] pour quitter.

Tonalités disponibles

(unité : Hz)

67.0	85.4	107.2	136.5	165.5	186.2	210.7	254.1
69.3	88.5	110.9	141.3	167.9	189.9	218.1	
71.9	91.5	114.8	146.2	171.3	192.8	225.7	
74.4	94.8	118.8	151.4	173.8	196.6	229.1	
77.0	97.4	123.0	156.7	177.3	199.5	233.6	
79.7	100.0	127.3	159.8	179.9	203.5	241.8	
82.5	103.5	131.8	162.2	183.5	206.5	250.3	

PRATIQUE

Stockez les tonalités subaudibles et les réglages dans les mémoires pour ne pas avoir à les reprogrammer sans cesse.

■ Utilisation du coupleur d'antennes

Le coupleur d'antennes interne adapte automatiquement l'impédance de la ligne de transmission à celle du transceiver. Lorsque l'accord a été trouvé, les réglages des condensateurs variables sont mémorisés pour chaque fréquence où un accord a été fait (pas de 100 kHz). Ainsi, lorsque vous changez de fréquence, l'accord mémorisé est automatiquement retrouvé.

ATTENTION : NE JAMAIS émettre lorsque le coupleur est en service et s'il n'y a pas d'antenne connectée au transceiver. Ceci pourrait endormir le transceiver. Faites attention au choix de l'antenne.

ACCORD AUTOMATIQUE

➔ Appuyez sur [TUNER] pour mettre le coupleur en service. L'antenne est automatiquement accordée lorsque le ROS est supérieur à 1,5:1.

- lorsque le coupleur est en service, [TUNER] s'allume.

Bouton [TUNER]



ACCORD MANUEL

En mode SSB lorsque la modulation n'est pas assez intense, le coupleur interne peut ne pas fonctionner correctement. Dans ce cas, un couplage manuel s'impose.

➔ Appuyez sur [TUNER] pendant 2 sec. pour commencer le couplage manuel.

- Une tonalité est émise et [TUNER] clignote.
- Si le coupleur ne peut pas réduire le ROS à une valeur inférieure à 1.5:1 au bout de 20 sec., le voyant [TUNER] s'éteint.

Appuyer sur [TUNER]
pendant 2 sec

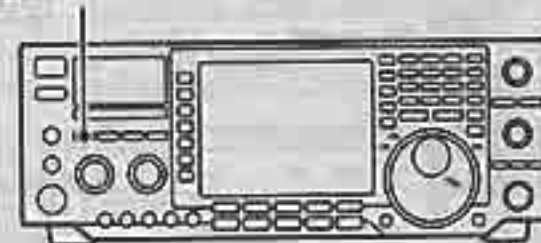

DEMARRAGE AUTO (bandes HF uniquement)

Si vous souhaitez éteindre le coupleur au cas où l'antenne serait bien accordée, utilisez la fonction de démarrage automatique et mettez le coupleur hors service. Ainsi, le coupleur ne se mettra en marche que si le ROS dépasse 1.5:1.

Cette fonction est sur ON dans le mode de réglages. (p. 69).

DEMARRAGE PAR PTT

Le coupleur est toujours en service lorsque la touche PTT est enfoncée après avoir changé de fréquence (à plus de 1% de la fréquence précédente). Cette fonction élimine le besoin d'effectuer un couplage manuel à chaque que l'on change de fréquence.

Cette fonction est sur ON dans le mode de réglages. (p. 69).

NOTES:

• Si le coupleur ne peut pas accorder l'antenne

Vérifiez ce qui suit et recommencez :

- le choix du connecteur [ANT].
- le connecteur d'antenne et la ligne de transmission.
- le ROS à l'antenne. (moins de 3:1 en HF ; moins de 2.5:1 sur 50 MHz)
- la puissance d'émission. (8 W en HF ; 15 W sur 50 MHz)
- l'alimentation.

Si le coupleur ne peut toujours pas réduire le ROS :

- répétez le couplage manuel plusieurs fois d'affilée.
 - réalisez un accord sur charge fictive et recommencez avec l'antenne.
 - éteignez et rallumez le transceiver.
 - ajustez la longueur du câble coaxial.
- (Ceci est particulièrement valable pour les bandes hautes dans certains cas.)

• Accord d'une antenne à faible bande-passante

Certaines antennes, en particulier celles destinées aux bandes basses, ont une faible bande-passante. De telles antennes ne peuvent pas être accordées aux extrémités de leur bande-passante. Ainsi, il convient de procéder comme suit :

Supposons que vous avez une antenne présentant un ROS de 1.5:1 à 3.55 MHz et de 3:1 à 3.8 MHz.

- ① Appuyez sur [TUNER].
- ② Sélectionnez le mode CW.
- ③ Éteignez la fonction break-in. (p. 5)
- ④ Appuyez sur [TRANSMIT].
- ⑤ Réglez la fréquence 3.55 MHz et émettez.
- ⑥ réglez la fréquence 3.80 MHz et émettez.
- ⑦ Appuyez sur [TRANSMIT] pour passer en réception.

■ Utilisation d'un coupleur d'antennes externe

• COUPLEUR AUTOMATIQUE D'ANTENNES HF AH-4/AH-3

Le AH-4/AH-3 permet de coupler le IC-756PRO à une antenne long-fil de plus de 3 m de long (3.5 MHz et au-dessus) ou plus de 12 m de long (1.8 MHz et au-dessus)..

- Voir p. 20 pour le branchement.
- Voir le mode d'emploi du AH-4/AH-3 pour l'installation.

AH-4/AH-3 Exemple d'utilisation :

En configuration mobile



Opérations en extérieur

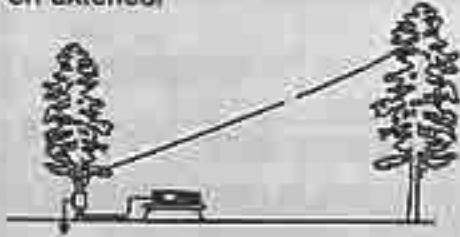

⚠ DANGER : HAUTE TENSION !
NE JAMAIS utiliser le AH-4/AH-3 sans antenne.
 Le coupleur et le transceiver pourraient être endommagés.

NE JAMAIS utiliser le AH-4/AH-3 sans antenne. Le coupleur et le transceiver pourraient être endommagés.

NE JAMAIS utiliser le AH-4/AH-3 sans prise de terre.

Le fait d'émettre avant de coupler l'antenne peut endommager le transceiver. Notez que le AH-4/AH-3 ne peut pas fonctionner avec un fil de longueur équivalente à une demi-onde à la fréquence utilisée.

- En connectant le AH-4/AH-3, il faut le connecter sur [ANT1]. L'indicateur sur l'afficheur indique "ANT1(EXT)" lorsque le AH-4/AH-3 est connecté et sélectionné.
- Le AH-3 ne peut être utilisé que sur les bandes HF. Il ne peut pas être utilisé sur 50 MHz.

• Utilisation du AH-4/AH-3

Un accord est nécessaire pour chaque fréquence. Assurez-vous d'effectuer un nouvel accord à chaque fois que vous changez de fréquence—même très peu.

- ① Réglez la fréquence désirée en HF ou 50 MHz avec le AH-4, en HF avec le AH-3.
 - Le AH-4/AH-3 ne fonctionne pas en dehors des bandes amateurs.
- ② Appuyez sur [TUNER] pendant 2 sec..
 - L'indicateur [TUNER] clignote.

Bouton [TUNER]



- ③ L'indicateur [TUNER] s'allume en permanence lorsque l'accord est complété.
 - Lorsque le fil ne peut pas être accordé, l'indicateur [TUNER] s'éteint, le AH-4/AH-3 est mis en veille et le fil est directement couplé au transceiver.
- ④ Pour passer outre le AH-4/AH-3, appuyez sur [TUNER].

• COUPLEUR D'ANTENNE DES IC-PW1, IC-4KL ou IC-2KL/IC-AT500

Lors de l'utilisation d'un coupleur externe d'antennes tel que celui du IC-PW1, IC-4KL ou IC-AT500 avec un amplificateur linéaire, utilisez le coupleur externe et mettez hors service le coupleur interne. Lorsque l'accord a été réalisé, rallumez le coupleur interne. Sinon, les deux coupleurs se mettront en service et l'accord ne pourra pas être fait.

Lisez le mode d'emploi de chaque appareil avant de procéder à l'accord.

Downloaded by
 RadioAmateur.EU

■ Canaux mémoire

Le transceiver possède 101 canaux mémoire. Le mode mémoires est très utile pour changer de fréquence lorsque plusieurs fréquences sont couramment utilisées.

Les 101 mémoires peuvent être syntonisées sur d'autres fréquences, ce qui signifie qu'à partir d'une fréquence mémorisée, il est possible de se décaler le part et d'autre.

TYPE DE MEMOIRE	POSSIBILITES TRANSFER VFO	POSSIBILITES	TELETYPE VFO	REQUETURE	ETRANGEMENT
Canaux réguliers	1-99	Une fréquence et un mode	OUI	OUI	OUI
Limites de bande	P1, P2	Une fréquence et un mode	OUI	OUI	NON

■ Choix du canal mémoire

• Avec les touches [▲] ou [▼]

① Appuyez sur [VFO/MEMO] pour sélectionner le mode mémoire.

② Appuyez sur [▲]/[▼] plusieurs fois pour sélectionner le canal mémoire désiré.

• Appuyez et maintenez enfoncé [▲]/[▼] pour un défilement continu.

• Les touches [UP] et [DN] sur le microphone peuvent également être utilisées.

③ Pour revenir au mode VFO, appuyez de nouveau sur [VFO/MEMO].

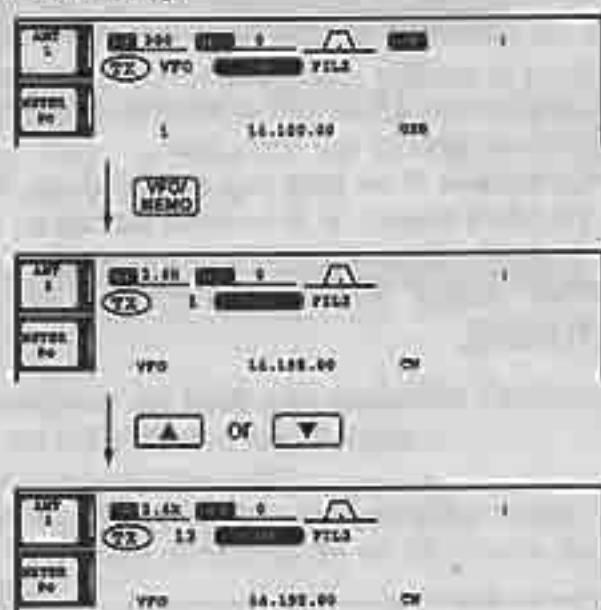

• Avec le clavier

① Appuyez sur [VFO/MEMO] pour sélectionner le mode mémoire.

② Appuyez sur [F-INP].

③ Sélectionnez le canal mémoire désiré au moyen du clavier numérique.

• Entrez 100 ou 101 pour sélectionner les limites de balayage P1 ou P2, respectivement.

④ Appuyez sur [▲] ou [▼] pour choisir le canal mémoire désiré.

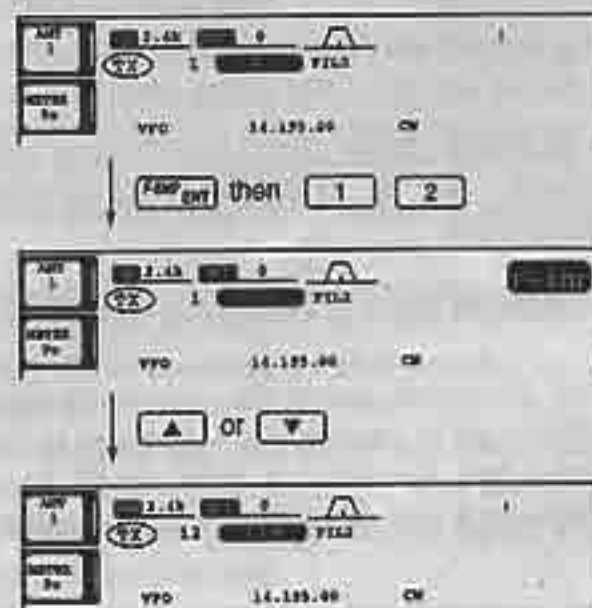

■ Écran mémoires

L'écran des mémoires montre simultanément 7 canaux mémoire et leur contenu programmé. 13 canaux mémoire peuvent être affichés avec l'écran large.

Vous pouvez sélectionner un canal mémoire à partir de l'écran.

• Sélection d'un canal mémoire à partir de l'écran

- ① Appuyez sur [EXIT] une ou plusieurs fois pour fermer une fenêtre multifonctions, si nécessaire.
- ② Appuyez sur [(F-3)MEMORY] pour sélectionner l'écran des mémoires.
 - [(F-5)WIDE] commute l'écran normal et l'écran large.



- ③ Tournez le vernier tout en appuyant sur [(F-2)SET] pour sélectionner le canal mémoire désiré.
 - [▲] et [▼] peuvent aussi être utilisées.
- ④ Appuyez sur [EXIT] pour quitter.

• Confirmation des canaux mémoire programmés

- ① Sélectionnez l'écran des mémoires comme décrit ci-dessus.
- ② Tournez le vernier tout en appuyant sur [(F-1)ROLL] pour faire défiler l'écran.
- ③ Appuyez sur [(F-2)SET] pour sélectionner le canal mémoire choisi.



"▶" appears when the memory channel is selected.

- ④ Appuyez sur [EXIT] pour quitter.

• Programmation d'un canal mémoire sélectionné

Les canaux mémoire sélectionnés sont utilisés pour le balayage automatique. Ces canaux sont alors les seuls à être balayés. Ceci est pratique pour accélérer le balayage. Bien sûr, les canaux mémoire sélectionnés sont également balayés pendant le balayage normal des mémoires.

- ① Sélectionnez l'écran des mémoires comme décrit à gauche.
- ② Tournez le vernier tout en appuyant sur [(F-2)SET] pour sélectionner le canal mémoire désiré.
 - [▲] et [▼] peuvent aussi être utilisées.
- ③ Appuyez sur [(F-3)SELECT] pour confirmer.



"★" apparaît pour sélectionner le mode mémoire

- ④ Répétez les étapes 2 à 3 pour programmer d'autres mémoires.
- ⑤ Appuyez sur [EXIT] pour quitter.

La programmation des canaux sélectionnés est également possible dans l'écran de balayage automatique.

■ Programmation des canaux mémoire

Réglez la fréquence désirée et le mode dans le mode VFO.

• Programmation dans le mode VFO

- ① Réglez la fréquence désirée et le mode dans le mode VFO.
- ② Appuyez sur [▲]/[▼] plusieurs fois pour sélectionner le canal mémoire désiré.
 - L'écran des mémoires est pratique pour sélectionner le canal mémoire.
 - Le contenu du canal mémoire apparaît sous la fréquence.
 - "----" apparaît si le canal mémoire sélectionné est vide.
- ③ Appuyez sur [MW] pendant 2 sec. pour programmer le canal mémoire sélectionné.

[EXEMPLE]: Programmer 7,088 MHz/LSB dans la mémoire 12.

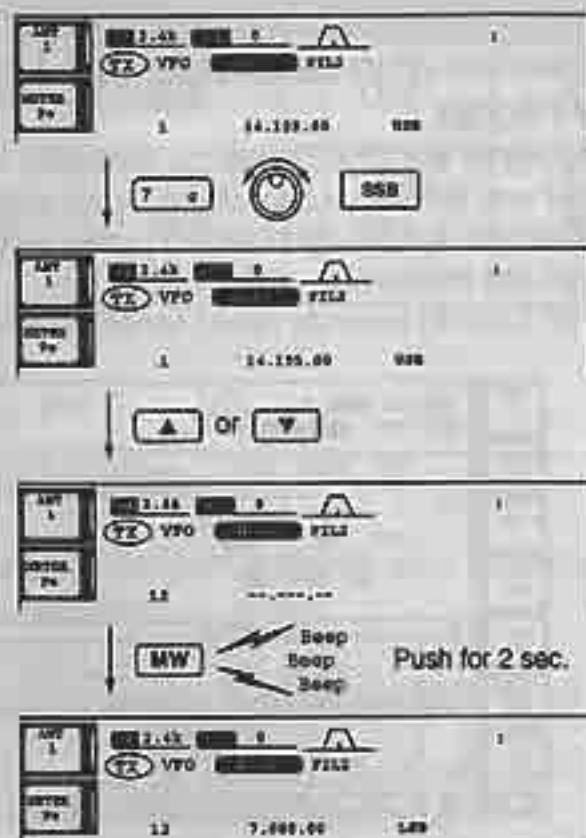

• programmation en mode mémoire

- ① Appuyez sur [▲]/[▼] pour sélectionner le canal mémoire désiré en mode mémoire.
 - Le contenu du canal mémoire apparaît sous la fréquence.
 - "----" apparaît si le canal mémoire sélectionné est vide.
- ② Réglez la fréquence et le mode désirés en mode mémoire.
 - Pour programmer un canal mémoire vierge, utilisez l'entrée directe de la fréquence avec le clavier, le bloc-notes, etc.
- ③ Appuyez sur [MW] pendant 2 sec. pour programmer le canal mémoire.

[EXEMPLE]: Programmer 21.280 MHz/USB dans la mémoire 18.

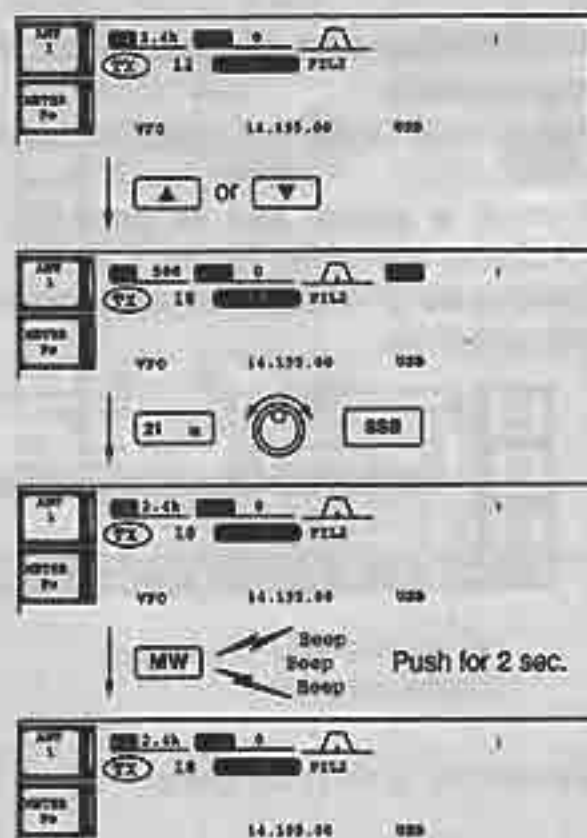

■ Transfert de fréquence

La fréquence et le mode stockés dans une mémoire peuvent être transférés vers le VFO.

Le transfert peut s'effectuer soit en mode VFO, soit en mode mémoire.

• Transfert en mode VFO

Ceci est utile pour transférer le contenu programmé vers le VFO.

- ① Sélectionnez le mode VFO avec [VFO/MEMO].
- ② Sélectionnez le canal mémoire à transférer avec [▲]/[▼].
 - L'écran des mémoires est pratique pour sélectionner le canal mémoire.
 - Le contenu du canal apparaît sous la fréquence.
 - "----" apparaît si le canal sélectionné est vide. Dans ce cas, le transfert est impossible.
- ③ Appuyez sur [VFO/MEMO] pendant 2 sec. pour transférer le contenu du canal vers le VFO.
 - Le contenu transféré apparaît à l'écran.

EXEMPLE DE TRANSFERT EN MODE VFO

Fréquence : 21.320 MHz/USB (VFO)

Contenu de M-ch 16 : 14.018 MHz/CW

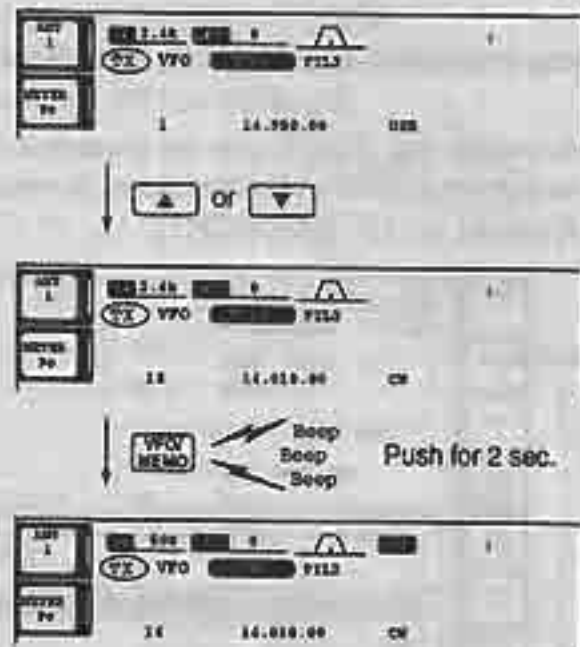

• Transfert en mode mémoire

Ceci est utile pour transférer le contenu d'un canal lorsqu'en mode mémoire.

Lorsque vous avez changé la fréquence ou le mode dans le canal sélectionné :

- La fréquence et le mode affichés sont transférés.
- Le contenu programmé n'est pas transféré et reste mémorisé.

- ① Sélectionnez le canal à transférer avec les touches [▲]/[▼] en mode mémoire.
 - Et, réglez la fréquence et le mode, au besoin.
- ② Appuyez sur [VFO/MEMO] pendant 2 sec. pour transférer le contenu.
 - Le contenu affiché est transféré.
- ③ Pour revenir au mode VFO, appuyez momentanément sur [VFO/MEMO].

EXEMPLE DE TRANSFERT EN MODE VFO

Fréquence : 14.020 MHz/CW (M-ch 16)

Contenu of M-ch 16 : 14.018 MHz/CW

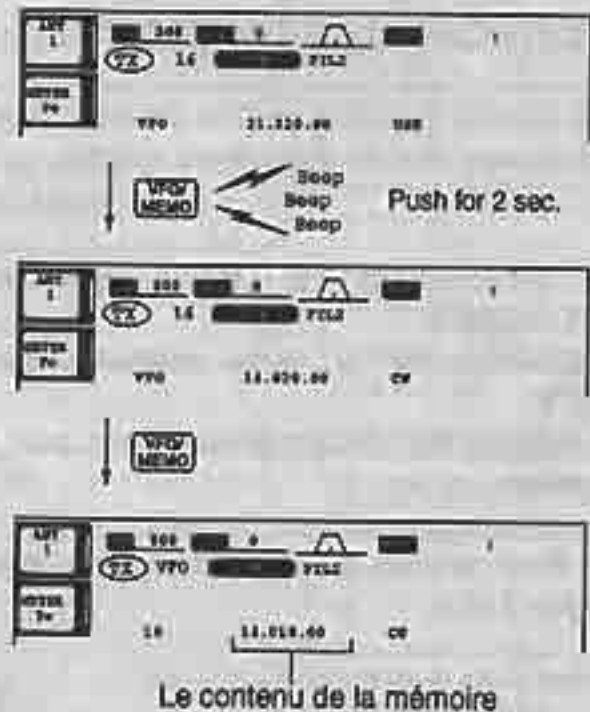

Le contenu de la mémoire

Noms de mémoires

Tous les canaux mémoire (y compris les limites de balayage) peuvent être nommés avec des noms jusqu'à 10 caractères.

Les lettres majuscules, minuscules, chiffres, certains symboles et les espaces peuvent être utilisés.

(! # \$ % & * ? ^ _ + - * / . : ; = < > () [] { } | _ -)

• Programmation des noms de mémoires

- Appuyez sur [EXIT] une ou plusieurs fois pour fermer une fenêtre multifonctions, si nécessaire.
- Appuyez sur [(F-3)MEMORY].



- Sélectionnez le canal mémoire désiré.

- Appuyez sur [(F-4)NAME] pour éditer le nom.
 - Un curseur clignote.
 - les noms de canaux vides ne peuvent pas être édités.

Caractère sélectionné

Groupe de caractères

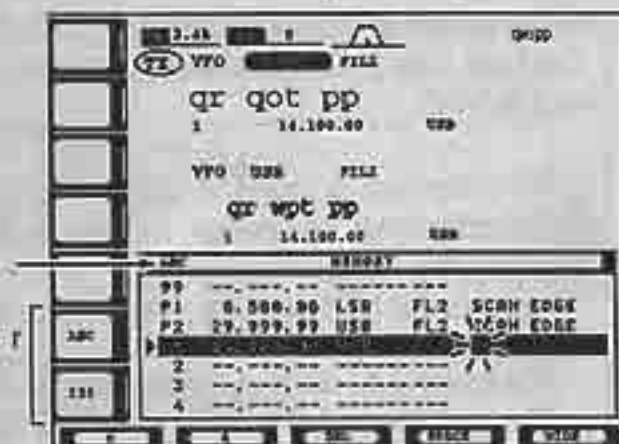

- Entrez le caractère en tournant le vernier ou en appuyant sur les touches pour les chiffres.
 - Appuyez sur [ABC] ou [abc] pour commuter entre majuscules/minuscules.
 - Appuyez sur [123] ou [etc] pour commuter chiffres/symboles.
 - Appuyez sur [(F-1)s] ou [(F-2)s] pour déplacer le curseur.
 - Appuyez sur [(F-3)DEL] pour effacer un caractère.
 - Appuyez sur [(F-4)SPACE] pour insérer un espace.
- Appuyez sur [EXIT] pour entrer le nom.
 - Le curseur disparaît.
- Répétez les étapes 3 à 6 pour programmer un autre nom.
- Appuyez sur [EXIT] pour quitter.

Effacer une mémoire

Les canaux mémoire inutiles peuvent être effacés. Les canaux effacés deviennent vierges.

- Sélectionnez le mode mémoire avec [VFO/MEMO].
- Sélectionnez le canal mémoire désiré avec [▲]/[▼].
- Appuyez sur [M-CL] pendant 2 sec. pour effacer le contenu.
 - Le contenu programmé disparaît.
- Pour effacer d'autres mémoires, répétez les étapes 2 et 3.

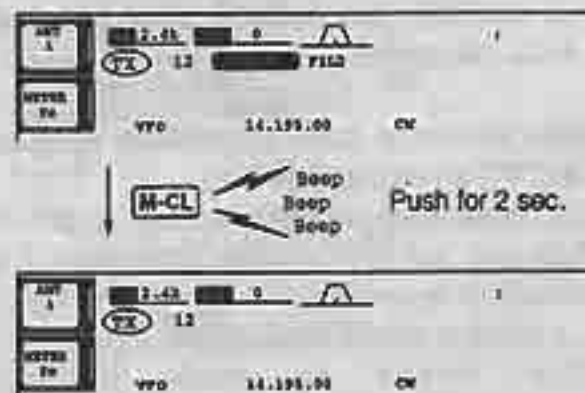

■ Bloc-notes

Le transceiver possède une fonction bloc-notes pour stocker et éditer rapidement des fréquences et des modes de modulation. Les bloc-notes sont indépendants des mémoires.

Le nombre de bloc-notes par défaut est de 5. Cependant, on peut augmenter ce nombre jusqu'à 10. (p. 71)

Les bloc-notes sont pratiques lorsque vous souhaitez mémoriser temporairement une fréquence, par exemple au cours d'un pile-up sur lequel vous aimeriez revenir plus tard.

Les bloc-notes évitent de perdre vos précieuses informations que l'on perd si souvent lorsqu'elles sont notées sur un morceau de papier.

• Ecriture sur le bloc-note

Vous pouvez noter la fréquence et le mode simplement en appuyant sur [MP-W].

Lorsque vous notez la sixième fréquence, la fréquence la plus ancienne est effacée pour faire de la place aux nouvelles entrées.

- ▨ Chaque bloc-notes doit avoir un contenu différent.
- ▨ Un même contenu ne peut pas être inscrit sur deux bloc-notes.

Ecran du mode VFO ou MEMOIRE

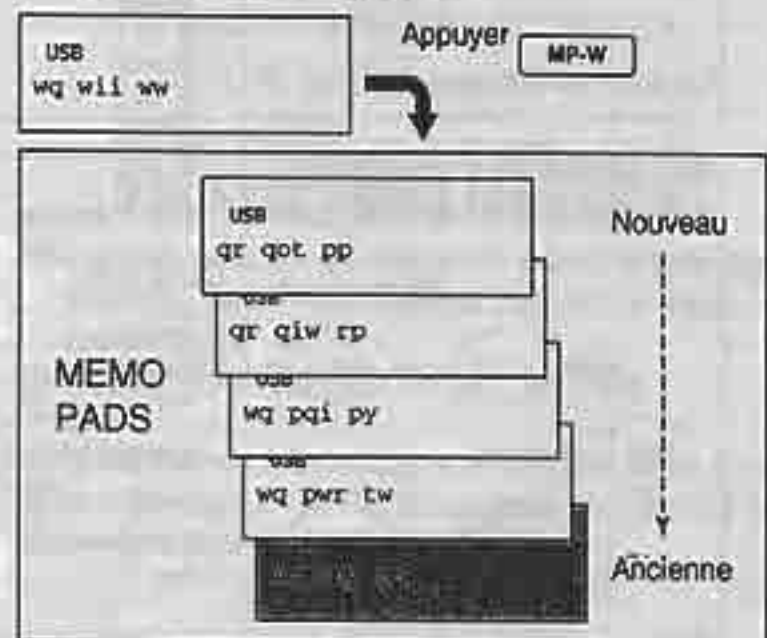

Les anciennes fréquences programmées et modes sont effacés

• Lecture du bloc-notes

Vous pouvez rappeler le contenu d'un bloc-notes simplement en appuyant sur [MP-R] une ou plusieurs fois.

- Les modes VFO et mémoire sont utilisables.
- La fréquence et le mode sont rappelés, à commencer par le bloc-notes le plus récent.

En rappelant une fréquence et un mode à partir du bloc-notes avec [MP-R], la fréquence et le mode précédemment utilisés sont stockés dans une mémoire temporaire. Ces informations peuvent être rappelées en appuyant une ou plusieurs fois sur [MP-R].

- ▨ Si vous changez de fréquence ou de mode rappelés depuis un bloc-notes, la fréquence et le mode inscrits dans la mémoire temporaire sont effacés.

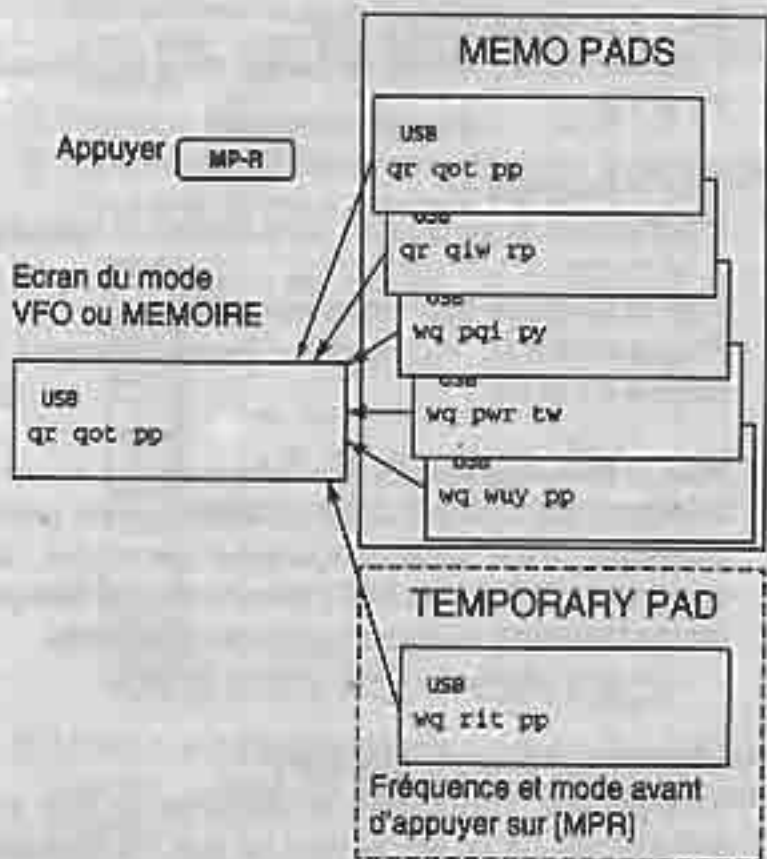

Types de balayage

- La fonction de balayage ne peut être utilisée qu'avec l'affichage principal.
- Vous pouvez balayer tout en trafiquant normalement avec les fonctions double veille ou split. Voir p. 31 pour les détails.

BALAYAGE PROGRAMME

Balaie continuellement entre deux limites définies (limites de bande P1 et P2). Opère en mode VFO.

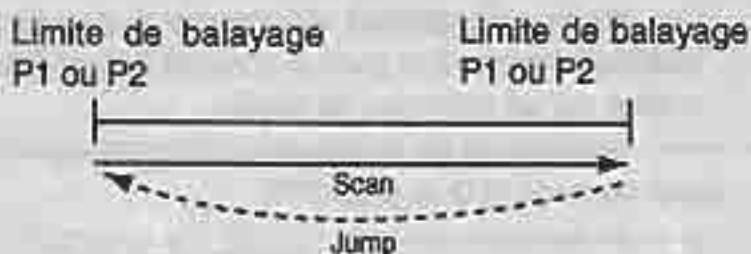

Le scan se fait dans le mode VFO

BALAYAGE ΔF

Balaie dans la gamme ΔF. Opère en mode VFO et en mode mémoire.

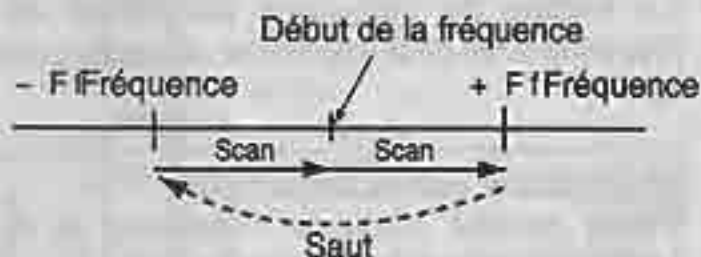

Le scan se fait dans le mode VFO et mémoire

BALAYAGE DES MEMOIRES

Balaie les canaux mémoire. Opère en mode mémoire.

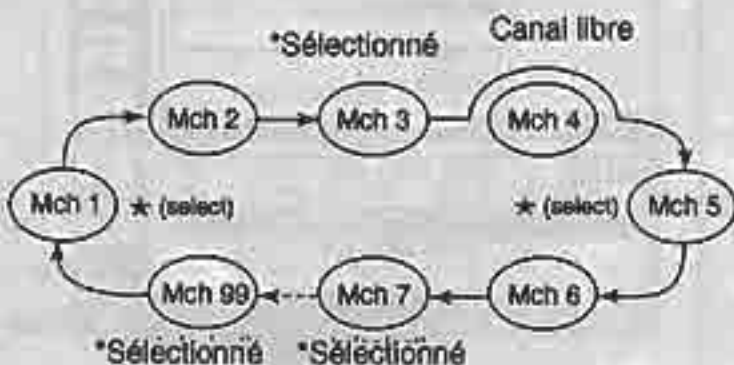

Ce scan se fait en mode mémoire

BALAYAGE SELECTIF DES MEMOIRES

Balaie les mémoires sélectionnées pour le balayage. Opère en mode mémoire.

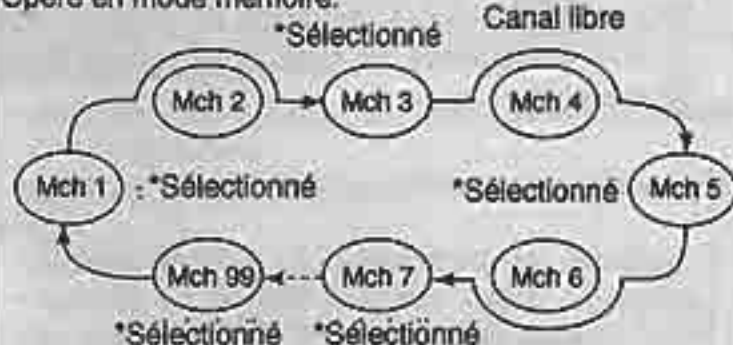

Ce scan se fait en mode mémoire

Préparation

• Canaux

Pour le balayage programmé :

Programmez les limites de bande dans les mémoires P1 et P2.

Pour le balayage ΔF :

Programmez la gamme ΔF dans l'écran de balayage.

Pour le balayage des mémoires :

Programmez au moins deux canaux excepté les canaux P1 et P2.

Pour le balayage sélectif des mémoires :

Désignez au moins 2 canaux sélectionnés pour le balayage. Pour cela, choisissez un canal, puis appuyez sur [(F-3)SELECT] dans l'écran de balayage (mode mémoire) ou dans l'écran des mémoires.

• Arrêt sur signal ON/OFF

Vous pouvez programmer le balayage de telle sorte qu'il s'arrête sur un signal reçu ou non. Ce paramètre doit être préalablement programmé. Voir p. 60 pour les détails.

• Vitesse de balayage

Il y a deux vitesses de balayage. Voir p. 60 pour les détails.

• Réglage du squelch

BALAYAGE CONTINUE AVEC	BALAYAGE PROGRAMME	BALAYAGE MEMOIRE
SELECTION OUVERT	Le balayage continue jusqu'à l'arrêt manuel.	Le balayage s'arrête en présence d'un signal.
CANAL MEMOIRE	Lorsque "resume" est sur ON, le balayage signal disparaît, le balayage recommence 2 sec. plus tard.	

Balayage programmé

- ① Appuyez sur [EXIT] une ou plusieurs fois pour fermer une fenêtre multifonctions, si nécessaire.
- ② Sélectionnez le mode VFO.
- ③ Sélectionnez le mode désiré.
 - Le mode peut être changé durant le balayage.
- ④ Appuyez sur [(F-4)SCAN].



- ⑤ Réglez [RF/SQL] ouvert ou fermé.
 - Voir page précédente pour cette condition.
 - Si la commande [RF/SQL] est réglée sur "AUTO", le squelch est toujours ouvert en SSB, CW et RTTY. Voir p. 3, 68 pour les détails.

- ⑥ Appuyez sur [(F-1)PROG] pour démarrer le balayage programmé.

•Les points décimaux clignotent.



- ⑦ Lorsque le balayage détecte un signal, le balayage s'arrête, pause ou l'ignore suivant le réglage préalable.
- ⑧ Pour annuler, appuyez sur [(F-1)PROG].

/// Si les mêmes fréquences sont programmées dans les mémoires P1 et P2, le balayage programmé ne démarre pas.

Balayage ΔF

- ① Appuyez sur [EXIT] une ou plusieurs fois pour fermer une fenêtre multifonctions, si nécessaire.
- ② Sélectionnez le mode VFO ou un canal mémoire.
- ③ Sélectionnez le mode désiré.
 - Le mode peut être changé durant le balayage.
- ④ Appuyez sur [(F-4)SCAN].



- ⑤ Réglez [RF/SQL] ouvert ou fermé.
 - Voir page précédente pour cette condition.
 - Si la commande [RF/SQL] est réglée sur "AUTO", le squelch est toujours ouvert en SSB, CW et RTTY. Voir p. 3, 68 pour les détails.

- ⑥ Réglez la gamme ΔF avec [(F-4)ΔF SPAN].
 - Des gammes de ±5 kHz, ±10 kHz, ±20 kHz, ±50 kHz, ±100 kHz, ±500 kHz ou ±1000 kHz peuvent être choisies.
- ⑦ Réglez la fréquence centrale.
- ⑧ Appuyez sur [(F-2)ΔF] pour démarrer le balayage.
 - Les points décimaux clignotent.



- ⑨ Lorsque le balayage détecte un signal, le balayage s'arrête, pause ou l'ignore suivant le réglage préalable.
- ⑩ Pour annuler, appuyez sur [(F-2)ΔF].

Balayage programmé fin/ ΔF fin

Le balayage fin fonctionne en mode balayage programmé et en mode balayage ΔF , mais la vitesse diminue lorsque le squelch est ouvert mais ne s'arrête pas. Le pas du balayage passe de 50 Hz à 100 Hz lorsque le squelch s'ouvre.

- ① Appuyez sur [EXIT] une ou plusieurs fois pour fermer une fenêtre multifonctions, si nécessaire.
- ② Appuyez sur [(F-4)SCAN].
- ③ Réglez le balayage programmé ou ΔF comme décrit précédemment.
- ④ Appuyez sur [(F-1)PROG] ou [(F-2) ΔF] pour démarrer le balayage.

• Les points décimaux clignotent.



- ⑤ Appuyez sur [(F-3)FINE].
• "FINE PROGRAM SCAN" ou "FINE ΔF SCAN" apparaissent.



- ⑥ Lorsque le balayage détecte un signal, la vitesse diminue mais le balayage ne s'arrête pas.
- ⑦ Appuyez sur [(F-1)PROG] ou [(F-2) ΔF] pour arrêter le balayage ; appuyez sur [(F-3)FINE] pour annuler le balayage fin.

Balayage des mémoires

- ① Appuyez sur [EXIT] une ou plusieurs fois pour fermer une fenêtre multifonctions, si nécessaire.
- ② Sélectionnez le mode mémoire.
- ③ Sélectionnez le mode.
• Le mode peut être changé en cours de balayage.
- ④ Appuyez sur [(F-4)SCAN].



- ⑤ Réglez [RF/SQL] ouvert ou fermé.
• Voir p. 56 pour la condition de balayage.
• Si la commande [RF/SQL] est réglé sur "AUTO", le squelch reste ouvert en mode SSB, CW et RTTY. Voir p. 3, 68 pour les détails.

- ⑥ Appuyez sur [(F-1)MEMO] pour démarrer le balayage.
• Les points décimaux clignotent.

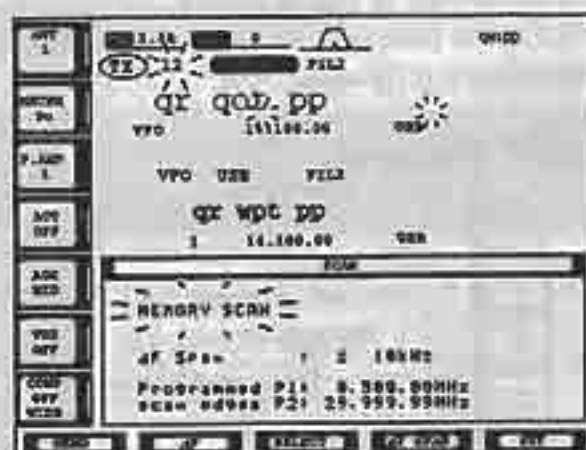

- ⑦ Lorsque le balayage détecte un signal, le balayage s'arrête, pause ou ignore le signal suivant le réglage.
- ⑧ Utilisez [(F-1)MEMO] pour annuler le balayage.

▨ Au moins 2 canaux mémoire doivent être programmés pour utiliser ce type de balayage.

■ Balayage sélectif des mémoires

- ① Appuyez sur [EXIT] une ou plusieurs fois pour fermer une fenêtre multifonctions, si nécessaire.
- ② Sélectionnez le mode mémoire.
- ③ Sélectionnez le mode.
 - Le mode peut être changé en cours de balayage.
- ④ Appuyez sur [(F-4)SCAN].

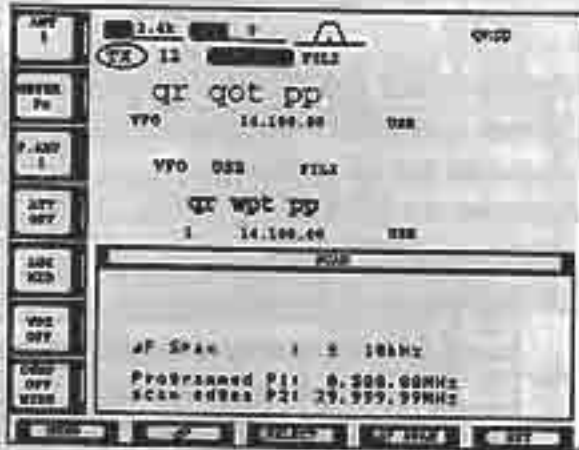

- ⑤ Réglez [RF/SQL] ouvert ou fermé.
 - Voir p. 56 pour la condition de balayage.
 - Si la commande [RF/SQL] est réglé sur "AUTO", le squelch reste ouvert en mode SSB, CW et RTTY. Voir p. 3, 68 pour les détails.

- ⑥ Appuyez sur [(F-1)MEMO] pour démarrer le balayage.
 - Les points décimaux clignotent.
- ⑦ Appuyez sur [(F-3)SELECT] pour démarrer le balayage ; appuyez sur [(F-3)SELECT] une nouvelle fois pour revenir au balayage des mémoires, si vous le désirez.

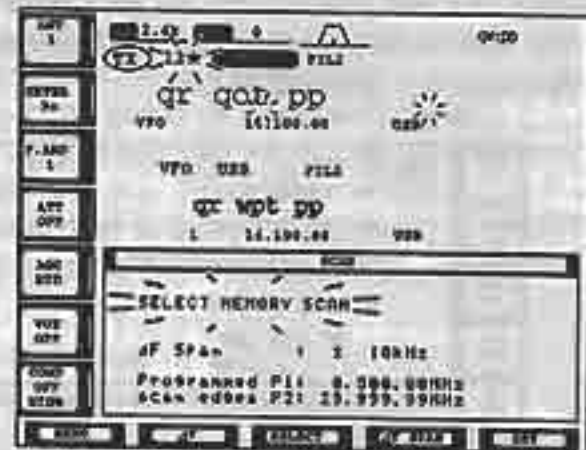

- ⑧ Lorsque le balayage détecte un signal, le balayage s'arrête, pause ou ignore le signal suivant le réglage.
 - o Pour arrêter le balayage, appuyez sur [(F-1)MEMO].

/// Au moins 2 canaux mémoire doivent être programmés pour utiliser ce type de balayage.

■ Programmation des canaux sélectionnés

- ① Appuyez sur [EXIT] une ou plusieurs fois pour fermer une fenêtre multifonctions, si nécessaire.
- ② Sélectionnez le mode mémoire.
- ③ Appuyez sur [(F-4)SCAN].

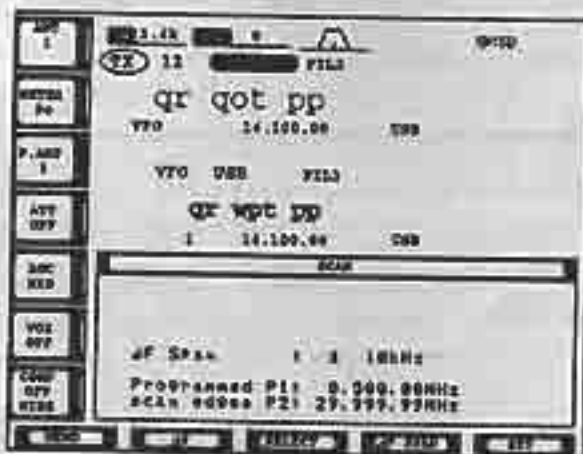

- ④ Sélectionnez le canal mémoire à balayer.

- ⑤ Appuyez sur [(F-3)SELECT] pour sélectionner le canal.

"*" Apparaît lorsque le canal est sélectionné

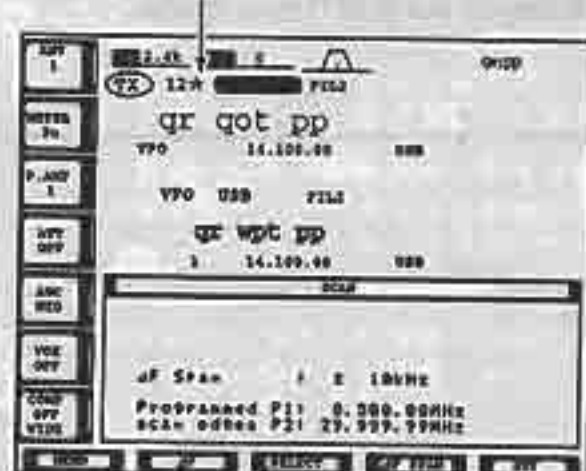

- ⑥ Répétez les étapes 4 et 5 pour programmer d'autres canaux mémoire..
- ⑦ Appuyez sur [EXIT] pour quitter.

/// Les canaux mémoire sélectionnés peuvent également être choisis dans l'écran des mémoires. (p. 51)

Downloaded by
RadioAmateur.EU

■ Mode de réglages pour le balayage

Ce mode de réglages doit être utilisé pour programmer le balayage.

• Vitesse de balayage

Le transceiver a deux vitesses de balayage, rapide et lent.

- ① Appuyez sur [EXIT] une ou plusieurs fois pour fermer une fenêtre multifonctions, si nécessaire.
- ② Appuyez sur [(F-4)SCAN].



- ③ Appuyez sur [(F-5)SET].
- ④ Appuyez sur [(F-1)▲]



- ⑤ Tournez le vernier pour sélectionner la vitesse.
• Appuyez sur [(F-3)DEF] pour sélectionner la valeur par défaut.
- ⑥ Appuyez sur [EXIT] pour quitter.

• Arrêt sur signal

Cet article met en service ou non la fonction d'arrêt sur signal. ON : le balayage s'arrête pendant 10 sec. (ou 2 sec. après la disparition du signal détecté) ; OFF : le balayage ne s'arrête pas.

- ① Appuyez sur [EXIT] une ou plusieurs fois pour fermer une fenêtre multifonctions, si nécessaire.
- ② Appuyez sur [(F-4)SCAN].
- ③ Appuyez sur [(F-5)SET].
- ④ Appuyez sur [(F-2)▼]



- ⑤ Tournez le vernier pour commuter la fonction.
• Appuyez sur [(F-3)DEF] pour la valeur par défaut.
- ⑥ Appuyez sur [EXIT] pour quitter.

■ Tone scan

Le transceiver peut détecter les tonalités subaudibles dans un signal reçu. Cela permet de connaître la tonalité nécessaire pour entrer dans un répéteur, par exemple.

- ① Réglez la fréquence ou le canal mémoire désiré.
- ② Appuyez sur [AM/FM] pour sélectionner le mode FM.
- ③ Appuyez sur [(F-5)TONE] pendant 2 sec.



- ④ Appuyez sur [(F-1)▲] ou [(F-2)▼] pour vérifier la tonalité du répéteur ou le tone squelch, respectivement. (p. 46, 47)
- ⑤ Appuyez sur [(F-5)T-SCAN] pour commencer le balayage.
 - "SCAN" clignote.



- ⑥ Lorsque la tonalité a été détectée, le balayage s'arrête.
 - la tonalité est temporairement stockée dans une mémoire. Il convient de l'enregistrer dans une mémoire pour la conserver de façon permanente.
 - La tonalité décodée est utilisée pour enclencher les répéteurs.
- ⑦ Pour arrêter le balayage, appuyez sur [EXIT].
- ⑧ Appuyez sur [EXIT] pour quitter.



■ Réglage de l'heure courante

Le transceiver possède une horloge intégrée de 24 heures avec des fonctions d'extinction programmée et d'allumage programmée. L'heure est toujours affichée sauf lorsque l'on appuie sur [F-1NP].

- ① Appuyez sur [EXIT] pour fermer une fenêtre multifonctions, au besoin.
- ② Appuyez sur [(F-5)SET] puis sur [(F-3)TIME].
- ③ Appuyez sur [(F-1)▲] ou [(F-2)▼] pour sélectionner l'article de mise à l'heure.



- ④ Réglez l'heure avec le vernier.
TIME-set push [SET] clignote.



- ⑤ Appuyez sur [(F-4)SET] pour confirmer l'heure choisie.
* Appuyez sur [EXIT] pour annuler.

L'heure programmée apparaît



- ⑥ Appuyez sur [EXIT] pour quitter.

■ Programmation de la mise en marche

Le transceiver peut être programmé pour se mettre en marche automatiquement.

- ① Appuyez sur [EXIT] pour fermer une fenêtre multifonctions, au besoin.
- ② Appuyez sur [(F-5)SET] puis sur [(F-3)TIME].
- ③ Appuyez sur [(F-1)▲] ou [(F-2)▼] pour sélectionner l'article de mise en marche programmée.



- ④ Réglez l'heure avec le vernier.
TIME-set push [SET] clignote.



- ⑤ Appuyez sur [(F-4)SET] pour confirmer l'heure choisie.
* Appuyez sur [EXIT] pour annuler.
- ⑥ Appuyez sur [EXIT] pour quitter.

■ Setting power-off period

Le transceiver peut être programmé pour s'éteindre automatiquement. La période de fonctionnement peut aller de 5—120 min. au pas de 5 min..

- ① Appuyez sur [EXIT] pour fermer une fenêtre multifonctions, au besoin.
- ② Appuyez sur [(F-5)SET] puis sur [(F-3)TIME].
- ③ Appuyez sur [(F-1)▲] ou [(F-2)t▼] pour sélectionner l'article d'extinction programmée.



- ④ Réglez l'heure avec le verrier.
• "TIME-set push [SET]" clignote.



- ⑤ Appuyez sur [(F-4)SET] pour confirmer l'heure choisie.
• Appuyez sur [EXIT] pour annuler.
- ⑥ Appuyez sur [EXIT] pour quitter.

■ Minuteur

- ① Réglez l'heure d'allumage et d'extinction comme décrit précédemment.
- ② Appuyez sur [POWER] momentanément pour mettre le minuteur en service..
• Le led [POWER] s'allume lorsque la fonction minuteur est en fonction

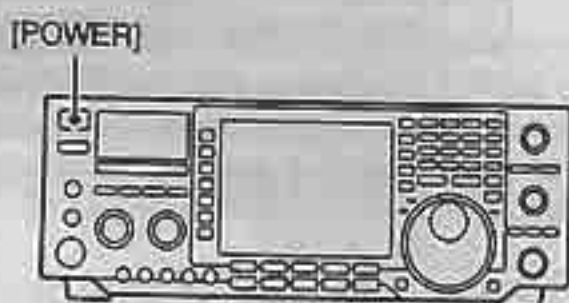

- ③ Appuyez sur [POWER] pendant 2 sec. pour éteindre l'appareil.
• L'indicateur [POWER] s'allume en permanence.

- ④ Lorsque l'heure réglée arrive, le transceiver s'allume.
- ⑤ Le transceiver émet 10 bips et s'éteint lorsque l'heure d'extinction a été atteinte.
• L'indicateur [POWER] clignote.
• Appuyez momentanément sur [POWER] pour annuler l'extinction, si vous le désirez.

Description

Le mode de réglages est utilisé pour programmer des valeurs ou des fonctions dont on se sert peu. Le transceiver est doté d'un mode de réglage des niveaux, de l'afficheur, du minuteur et un mode de réglages divers.

Utilisation du mode de réglages

- ① Appuyez sur [EXIT] pour fermer une fenêtre multifonctions, au besoin.
- ② Appuyez sur [(F-5)SET].
- ③ Appuyez sur [(F-1)LEVEL], [(F-2)DISP], [(F-3)TIME] ou [(F-4)OTHERS] pour passer dans le mode de réglages désiré.
- ④ Pour le mode de réglages de l'afficheur ou divers (others), appuyez sur [(F-5)WIDE] pour commuter l'écran large et l'écran étroit au besoin.
- ⑤ Appuyez sur [(F-1)▲] ou [(F-2▼)] pour sélectionner l'article désiré.

- ⑥ Réglez les différents paramètres à l'aide du vernier.
 - Appuyez sur [(F-3)DEF] pour sélectionner une valeur par défaut.
- ⑦ Pour le mode de réglages du minuteur, appuyez sur [(F-4)SET] pour entrer l'heure.
- ⑧ Appuyez sur [EXIT] deux fois pour quitter.



Écran d'accueil



F-5

Écran du mode de réglages



F-1

Mode de réglages des niveaux (p.66)



F-2

Écran du mode de réglages (p.65)



F-3

Mode de réglages du minuteur (p.62,67)



F-4

Mode de réglages divers (p.68)



■ Mode de réglage des niveaux

SSB Tx Tone (Bass)

Cet article ajuste le niveau des basses de l'audio transmis en mode SSB de -5 dB à +5 dB au pas de 1 dB.

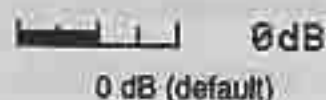

SSB Tx Tone (Treble)

Cet article ajuste le niveau des médiums de l'audio transmis en mode SSB de -5 dB à +5 dB au pas de 1 dB.

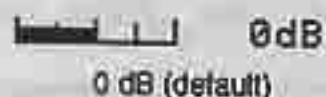

Monitor Level

Cet article ajuste le niveau du moniteur FI entre 0% et 100% au pas de 1%.

Voir p. 35 pour les détails.

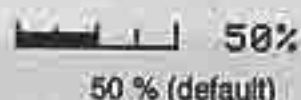

Side Tone Level

Cet article ajuste le volume sonore du retour son CW entre 0% et 100% au pas de 1%.

Voir p. 35 pour les détails.



Side Tone Level Limit

Cet article vous permet de fixer un volume maximum pour le retour son CW. Le retour son CW est relié à la commande [AF] jusqu'au moment où le maximum programmé est atteint—une augmentation du volume [AF] n'affecte alors pas le volume du retour son CW.

ON	OFF
CW side tone level est limité avec [AF]	CW side tone level est lié [AF]

Beep Level

Cet article ajuste le volume des tonalités de confirmation des commandes entre 0% et 100% au pas de 1%. Lorsque ces tonalités sont éteintes (OFF), ce réglage n'a aucun effet.

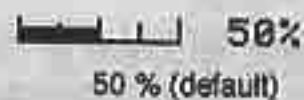

Beep Level Limit

Cet article vous permet de fixer un volume maximum pour les tonalités de confirmation des commandes. Les tonalités de confirmation des commandes sont reliées à la commande [AF] jusqu'au moment où le maximum programmé est atteint—une augmentation du volume [AF] n'affecte alors pas le volume des tonalités de confirmation des commandes.

ON	OFF
Le niveau du bip est limité avec [AF]	Le niveau du bip est lié avec [AF]

■ Mode de réglages de l'afficheur

/// Pour ajuster le contraste ou l'éclairage de l'afficheur, attendez la stabilisation de l'écran (au moins 10 min.). Un affichage instable au démarrage est parfaitement normal et n'indique en aucune façon un dysfonctionnement de l'appareil.

Contrast (LCD)

Cet article ajuste le contraste de l'afficheur LCD entre 0% et 100% au pas de 1%.

60%
60 % (par défaut)

Backlight (LCD)

Cet article ajuste la luminosité de l'afficheur LCD entre 0% et 100% au pas de 1%.

50%
50 % (par défaut)

Horizon

Cet article ajuste la position horizontale du LCD entre 1 et 8.

4
La position horizontale est 4 (par défaut)

Backlight (switches)

Cet article ajuste la luminosité des touches éclairées entre 1 et 8.

8
Le niveau d'éclairage est 8 (par défaut)

Display Type

Cet article ajuste le type d'écran LCD. Il y a quatre types possibles : A, B, C et D.

A
Le type d'écran est A (par défaut)

Display Font

Cet article permet de choisir le type de police pour l'affichage. Il y a 7 polices disponibles : Basic 1, Basic 2, pop, 7seg (numérique 7 segments), Italic 1, Italic 2 et Classic.

Basic1
La police est 1 (par défaut)

Memory Name

Cet article commute l'affichage des noms des mémoires.

ON	OFF
Le nom de la mémoire est activé (par défaut)	Le nom de la mémoire est désactivé (par défaut)

Voir p. 54 pour les détails.

■ Mode de réglages de l'afficheur (suite)

My Call

Votre indicatif, etc., peut être affiché sur l'écran d'accueil lors de la mise sous tension de l'appareil. On peut programmer jusqu'à 10 caractères.

Les lettres, chiffres, certains symboles (- / o) et les espaces peuvent être utilisés.

- ① Appuyez sur [EXIT] une ou plusieurs fois pour fermer une fenêtre multifonctions, au besoin.
- ② Appuyez sur [(F-5)SET] puis sur [(F-2)DISP].
- ③ Appuyez sur [(F-2)▼] une ou plusieurs fois pour sélectionner l'article 'My Call'.



- ④ Appuyez sur [(F-4)EDIT].
•Un curseur clignotant apparaît.



- ⑤ Entrez les caractères désirées en tournant le verrier ou en utilisant les touches pour les chiffres.

- Appuyez sur [ABC] pour sélectionner les lettres majuscules.
- Appuyez sur 5123] ou [etc] pour commuter chiffres et symboles.
- Appuyez sur [(F-1)Ω] ou [(F-2)=] pour déplacer le curseur.
- Appuyez sur [(F-3)DEL] pour effacer un caractère.
- Appuyez sur [(F-4)SPACE] pour insérer un espace.

- ⑥ Appuyez sur [EXIT] pour entrer le nom programmé.

- Le curseur disparaît.

- ⑦ Appuyez sur [EXIT] pour quitter.

•Exemple d'écran d'accueil

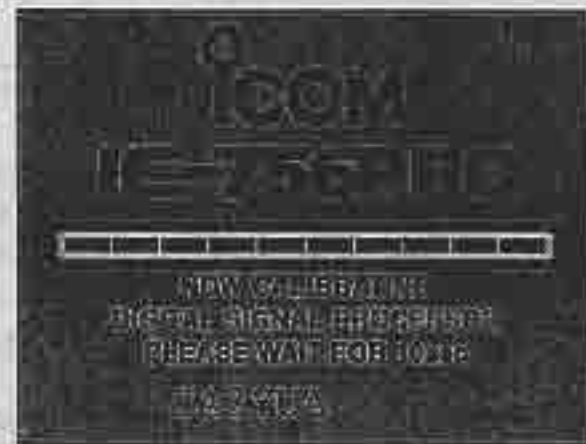

■ Mode de réglages du minuteur

Time (now)

Cet article règle l'heure courante pour l'horloge 24 heures.

Voir p. 62 pour les détails.

15:00

Appuyer [(F-4)SET] pour entrer l'heure.

Power-ON timer set

Cet article règle l'heure de la mise en marche programmée.

Voir p. 62 pour les détails..

15:00

Appuyer [(F-4)SET] pour entrer l'heure.

Power-OFF Period

Cet article règle le temps de fonctionnement de l'appareil avant l'extinction programmée.

Voir p. 62 pour les détails.

60min

Appuyer [(F-4)SET] pour entrer l'heure.

■ Mode de réglages divers (autres)

<p>Calibration Marker</p> <p>Cet article est utilisé pour vérifier la fréquence du transceiver.</p> <p>Voir p. 76 pour la procédure de calibrage.</p> <p>/// Mettez la fonction de calibrage hors service après avoir vérifié la fréquence du transceiver.</p>	<p>ON Calibrateur ON</p>	<p>OFF Calibration OFF (défaut)</p>
<p>Beep (Confirmation)</p> <p>Un bip retentit à chaque fois qu'une touche est enfoncée. Cette fonction peut être mise hors service pour une utilisation silencieuse de l'appareil.</p> <p>Le niveau sonore (volume) peut être réglé dans le mode de réglages des niveaux. (p. 65)</p>	<p>ON Confirmation beep activé (par défaut)</p>	<p>OFF Confirmation beep désactivé</p>
<p>Beep (Band Edge)</p> <p>Un bip retentit à chaque fois que la fréquence choisie se situe en dehors d'une bande amateur. Cet avertissement est indépendant du bip de confirmation (ci-dessus).</p> <p>Le volume peut être réglé dans le mode de réglages des niveaux. (p. 65)</p>	<p>ON activé (par défaut)</p>	<p>OFF désactivé</p>
<p>RF/SQL Control</p> <p>La commande [RF/SQL] peut servir de commande RF/squelch (par défaut), comme commande de squelch uniquement (RF gain au maximum) ou 'Auto' (RF gain en SSB, CW et RTTY ; squelch en AM et FM).</p> <p>Voir p. 3 pour les détails.</p>	<p>RF+SQL</p> <p>SQL</p> <p>AUTO</p>	<p>[RF/SQL] commande du RF/squelch (par défaut)</p> <p>[RF/SQL] commande du squelch</p> <p>[RF/SQL] commandu gain RF en SSB, CW etRTTY; commande squelch en AM et FM</p>
<p>Quick Dualwatch</p> <p>Lorsque cet article est sur ON, en appuyant sur [DUALWATCH] pendant 2 sec., la fréquence secondaire passe en affichage principal et la fonction double veille est activée.</p> <p>Voir p. 31 pour les détails.</p>	<p>ON activé (par défaut)</p>	<p>OFF désactivé</p>
<p>Quick SPLIT</p> <p>Lorsque cet article est réglé sur ON, une pression sur la touche [SPLIT] pendant 2 sec. active la fonction semi-duplex (split).</p> <p>Voir p. 33 pour les détails.</p>	<p>ON activé (par défaut)</p>	<p>OFF désactivé</p>

■ Mode de réglages divers (autres) (suite)

FM SPLIT Offset (HF)

Cet article règle l'offset (la différence entre la fréquence d'émission et celle de réception) pour la fonction quick split. Cependant, ce réglage n'est utilisé que pour les bandes HF en FM et permet d'accéder aux répéteurs.

-0.100MHz
- 0.1 MHz offset
(par défaut)

-4.000MHz
- 4.0 MHz offset

La fréquence offset peut être réglée entre -4 MHz et +4 MHz au pas de 1 kHz.

FM SPLIT Offset (50M)

Cet article règle l'offset (la différence entre la fréquence d'émission et celle de réception) pour la fonction quick split. Cependant, ce réglage n'est utilisé que pour la bande 50 MHz en FM et permet d'accéder aux répéteurs.

-1.000MHz
+ 0.1 MHz offset
(par défaut)

+4.000MHz
+ 4.0 MHz offset

La fréquence offset peut être réglée entre -4 MHz et +4 MHz au pas de 1 kHz.

SPLIT Lock

Lorsque cet article est sur ON, le vernier peut être utilisé pour ajuster la fréquence d'émission lorsque l'on appuie sur [XFC], même lorsque la fonction de verrouillage est activée.

ON
activé

OFF
désactivé (par défaut)

Voir p. 32 pour les détails.

Tuner (Auto Start)

Le coupleur d'antennes interne a la possibilité de démarrer automatiquement lorsque le ROS est supérieur à 1.5—3.

ON
activé

OFF
désactivé (par défaut)

Lorsque "OFF" est sélectionné, le coupleur reste éteint même lorsque le ROS dépasse 1.5—3. Lorsque "ON" est sélectionné, le couplage automatique commence même lorsque le coupleur est mis sur OFF.

Tuner (PTT Start)

La mise en service du coupleur interne peut être automatique au moment où la pédale [PTT] est enfoncée après avoir changé de fréquence (plus de 1% par rapport à la dernière fréquence utilisée).

ON
activé

OFF
désactivé (par défaut)

■ Mode de réglages divers (autres) (suite)

[ANT] Switch

Vous pouvez régler la sélection du connecteur d'antenne en automatique, manuel ou sans sélection (en utilisant une seule antenne).

Lorsque "Auto" est sélectionné, le commutateur d'antenne est activé et la mémoire de bande mémorise l'antenne sélectionnée. Voir p. 45 pour les détails.

Lorsque "Manual" est sélectionné, le commutateur est activé et l'antenne est sélectionnée manuellement.

Lorsque "OFF" est sélectionné, le commutateur n'est pas activé et ne fonctionne pas. Le connecteur [ANT1] est toujours en service dans ce cas.

Auto

Sélection du connecteur d'antenne activé et la sélection est automatiquement mémorisée (par défaut)

Manual

Sélection du connecteur d'antenne activé

OFF

Sélection du connecteur d'antenne est désactivé et [ANT1] is toujours sélectionné.

RTTY Mark Frequency

Cet article sélectionne la fréquence MARK en mode RTTY. Cette fréquence est commutable entre 1275, 1615 et 2125 Hz.

2125

2125 Hz RTTY
(par défaut)

1275

1275 Hz RTTY

RTTY Shift Width

Cet article ajuste le shift en RTTY. Il y a 3 valeurs : 170, 200 et 425 Hz.

170

170 Hz RTTY
(par défaut)

425

425 Hz RTTY

RTTY Keying Polarity

Cet article sélectionne la polarité des signaux RTTY. On peut choisir entre la polarité normale ou inverse.

Lorsque la polarité inverse est sélectionnée, les signaux Mark et Space sont inversés.

- Normal : Circuit ouvert/fermé = Mark/Space
- Inverse : Circuit ouvert/fermé = Space/Mark

NORMAL

Polarité normale
(par défaut)

REVERSE

Polarité inversée

RTTY Decode USOS

Cet article sélectionne la fonction USOS (UnShift On Space) pour le décodeur RTTY interne.

Voir p. 41 pour les détails.

ON

Decodeur activé
(par défaut)

OFF

Decodeur désactivé

■ Mode de réglages divers (autres) (suite)

RTTY Decode New Line Code

Cet article sélectionne un nouveau code ligne au niveau du décodeur RTTY interne. Voir p. 41 pour les détails.

CR : Carriage Return (retour chariot)

LF : Line Feed (retour à la ligne)

CR, LF, CR+LF

CR, LF et CR+LF
(par défaut)

CR+LF

CR+LF seulement

Speech Language

Lorsque l'option UT-102 est installée, vous pouvez choisir entre la langue anglaise ou la langue japonaise.

Voir p. 73 pour l'installation.

English

English announcement
(par défaut)

Japanese

Japanese announcement

Speech Speed

Lorsque l'option UT-102 est installée, vous pouvez choisir la débit de parole entre rapide ou lent.

Voir p. 73 pour l'installation.

HIGH

Faster announcement
(default)

LOW

Slower announcement

Speech S-Level

Lorsque l'option UT-102 est installée, le synthétiseur peut annoncer la fréquence, le mode et la force des signaux. L'annonce de la force des signaux peut être désactivée.

Lorsque "OFF" est sélectionné, la force des signaux n'est pas annoncée.

Voir p. 73 pour l'installation.

ON

Activé
(Par défaut)

OFF

désactivé

Memo Pad Numbers

Cet article permet de programmer le nombre de bloc-notes. On peut choisir entre 5 ou 10.

5

5 blocs note
(Par défaut)

10

10 blocs note

MAIN DIAL Auto TS

Cet article règle le pas de syntonisation automatique. En tournant le vernier rapidement, le pas change automatiquement plusieurs fois.

HIGH

Activé (Par défaut).

LOW

Activé

OFF

Désactivé

Il y a 2 types de pas de syntonisation automatique : HIGH (rapide) et LOW (lent).

■ Mode de réglages divers (autres) (suite)

Mic UP/Down Speed

Cet article règle la vitesse de défilement des fréquences lorsque les touches [UP]/[DN] du microphone sont enfoncées. On peut choisir entre deux vitesses, rapide ou lent.

HIGH

Vitesse rapide (par défaut)

LOW

Vitesse lente

CI-V baud rate

Cet article permet de programmer le débit de transfert de données. 300, 1200, 4800, 9600, 19200 bps et "AUTO" sont disponibles.

Lorsque "AUTO" est sélectionné, le débit est automatiquement ajusté suivant la configuration du système.

AUTO

Automatique
(par défaut)

19200

19200 bps

CI-V address

Pour distinguer les différents appareils, chaque transceiver CI-V possède une adresse personnelle en code hexadécimal. L'adresse du IC-756PRO est 5Ch.

Lorsque plusieurs IC-756PRO sont connectés à un convertisseur de niveaux CT-17 (en option), tournez le vernier pour sélectionner une adresse différente pour chaque transceiver. La gamme d'adresses va de 01h à 7Fh.

5Ch

Adresse 5Ch
(par défaut)

7Fh

Adresse 7Fh

CI-V transceive

Il est possible de connecter et de commander plusieurs transceivers en réseau à partir du IC-756PRO.

Lorsque "ON" est sélectionné, un changement de fréquence, de mode, etc. sur le IC-756PRO change automatiquement les mêmes données sur les autres appareils connectés au réseau, et vice-versa.

ON

Transceiver activé
(par défaut)

OFF

Transceiver désactivé

CI-V with IC-731

En connectant le IC-756PRO à un IC-735, il convient de changer la longueur des données à 4 bytes pour ce qui concerne la fréquence de trafic.

*Cet article doit être sur "ON" lorsque ces deux transceivers sont connectés ensemble.

ON

4 bytes

OFF

5 bytes
(par défaut)

■ Ouverture de l'appareil

Suivez les instructions d'ouverture et de fermeture des capots lorsque vous désirez installer des options, effectuer des réglages, etc.

ATTENTION : **DECONNECTEZ** le cordon d'alimentation du transceiver avant d'ouvrir les capots. Vous pourriez subir un choc électrique et/ou endommager l'appareil.

- ① Dévissez les 2 vis situées à gauche du transceiver pour retirer la poignée de transport.

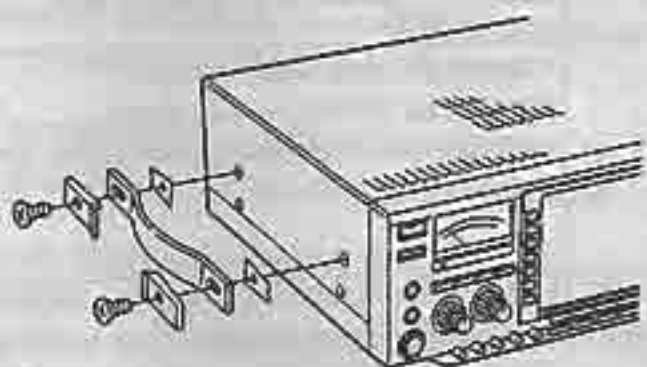

- ② Dévissez les 7 vis situées sur le dessus du transceiver et les 4 vis sur les côtés, puis soulevez le capot supérieur.
- ③ Retournez le transceiver à l'envers.
- ④ Retirez les 6 vis situées dessous, puis enlevez le capot inférieur.

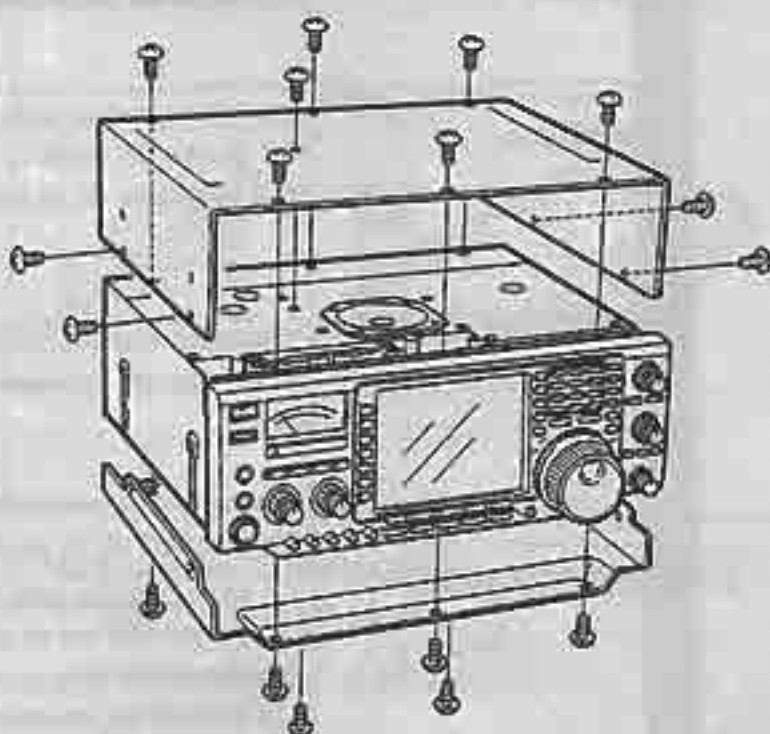

■ SYNTHETISEUR VOCAL UT-102

L'option UT-102 annonce vocalement la fréquence, le mode, etc. (La valeur du S-mètre peut également être annoncée—p. 71), en anglais ou en japonais. Appuyez sur [SPEECH] pour activer le synthétiseur.
 ➔ Push [SPEECH] to announce the frequency, etc.

- ① Enlevez les capots supérieur et inférieur comme expliqué ci-dessus.
- ② Enlevez le papier protecteur attaché à l'UT-102.
- ③ Insérez l'UT-102 dans J3502 sur la platine PRINCIPALE comme indiqué sur le schéma ci-contre.
- ④ Remettez les capots en place.

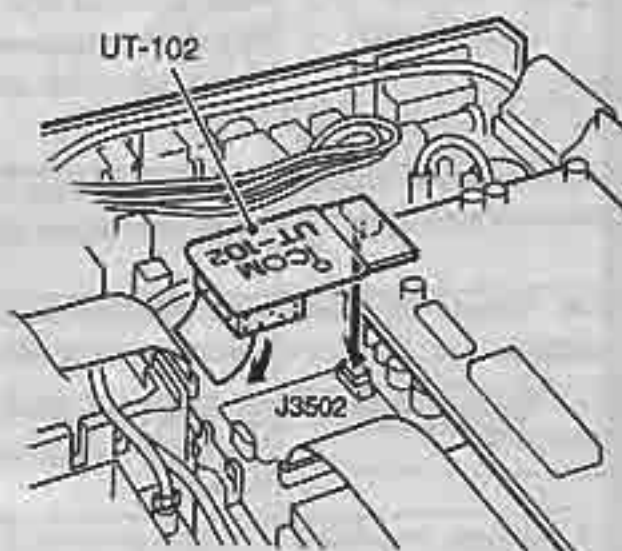

■ Dépannage

Le tableau ci-dessous vous permet de corriger certains problèmes qui ne sont pas liés à un dysfonctionnement de l'appareil.

Si vous ne pouvez pas résoudre votre problème au moyen du tableau ci-dessous, prenez contact avec votre distributeur ICOM.

	PROBLÈME	CAUSE POSSIBLE	SOLUTION	REF.
ALIMENTATION	L'appareil ne s'allume pas lorsque [POWER] est enfoncé.	<ul style="list-style-type: none"> Le cordon d'alimentation n'est pas correctement branché. Le fusible est endommagé. 	<ul style="list-style-type: none"> Connectez correctement le cordon. Cherchez la source du problème et remplacez le fusible. (Les fusibles sont installés dans le cordon d'alimentation et au niveau du PA.) 	p. 17 p. 75
	Le haut-parleur ne génère aucun son.	<ul style="list-style-type: none"> Le volume est trop faible. Le squelch est fermé. Le transceiver est en émission. 	<ul style="list-style-type: none"> Tournez [AF] dans le sens horaire. Positionnez [RF/SQL] vers 10 heures. Appuyez sur [TRANSMIT] pour passer en réception. 	p. 2 p. 3 p. 2
RECEPTION	La sensibilité est faible.	<ul style="list-style-type: none"> L'antenne n'est pas correctement connectée. L'antenne ne correspond pas à la bande utilisée. L'antenne n'est pas accordée. L'atténuateur est en service. 	<ul style="list-style-type: none"> Branchez correctement l'antenne. Utilisez une antenne adaptée. Appuyez sur [TUNER] pendant 2 sec. pour accorder l'antenne manuellement. Appuyez sur [ATT] une ou plusieurs fois ou sélectionnez *ATT OFF*. 	— pgs. 5, 45 p. 48 p. 5
	L'audio est distordu.	<ul style="list-style-type: none"> Le mode n'est pas celui de l'émission reçue. La fonction PBT est en service. Le suppresseur de bruit (NB) est en service. Le préampli est en service. [NR] est en service et la commande est trop poussée. 	<ul style="list-style-type: none"> Choisissez un mode adapté. Appuyez sur [PBT CLR] pendant 2 sec. Appuyez sur [NB]. Appuyez sur [P.AMP] une ou deux fois pour éteindre le préampli. Régalez [NR] pour une lisibilité maximale. 	p. 26 p. 26 p. 27 p. 5 p. 27
EMISSION	Le commutateur [ANT] ne fonctionne pas.	<ul style="list-style-type: none"> Le commutateur d'antenne n'est pas en service. 	<ul style="list-style-type: none"> Régalez le commutateur sur "Auto" ou "Manual". 	p. 45
	L'émission est impossible.	<ul style="list-style-type: none"> La fréquence n'est pas dans une bande amateur. 	<ul style="list-style-type: none"> Régalez la fréquence dans une bande amateur. 	p. 24
BALAYAGE	La puissance est trop faible.	<ul style="list-style-type: none"> [RF POWER] est réglé trop bas. [MIC GAIN] est réglé trop bas. Ce n'est pas la bonne antenne. L'antenne est mal accordée. 	<ul style="list-style-type: none"> Tournez [RF POWER] dans le sens horaire. Régalez correctement [MIC GAIN]. Accordez l'antenne manuellement. Appuyez sur [TUNER] pendant 2 sec. pour accorder l'antenne manuellement. 	p. 3 p. 2 p. 5 p. 48
	Aucune liaison possible avec une autre station.	<ul style="list-style-type: none"> RIT ou ΔTX sont en service. Split et/ou double veille sont en service. 	<ul style="list-style-type: none"> Appuyez sur [RIT] ou [ΔTX]. Appuyez sur [SPLIT] et/ou [DUALWATCH]. 	p. 6 pgs. 7, 31, 32
BALAYAGE	Les signaux émis sont distordus.	<ul style="list-style-type: none"> [MIC GAIN] est trop poussé. Split n'est pas en service. 	<ul style="list-style-type: none"> Régalez correctement [MIC GAIN]. 	p. 2
	Le répéteur n'est pas accessible.	<ul style="list-style-type: none"> Split n'est pas en service. La tonalité subaudible programmée n'est pas la bonne. 	<ul style="list-style-type: none"> Appuyez sur [SPLIT]. Régalez la fréquence en mode de réglages. 	p. 7 p. 46
BALAYAGE	Le balayage programmé ne s'arrête pas.	<ul style="list-style-type: none"> Squelch est ouvert. [RF/SQL] est assigné à la commande RF gain et le squelch est ouvert. 	<ul style="list-style-type: none"> Régalez [RF/SQL] au seuil. Assignez la commande [RF/SQL] et réglez-la sur le seuil. 	p. 3 pgs. 3, 68
	Le balayage programmé ne démarre pas.	<ul style="list-style-type: none"> Des fréquences identiques ont été programmées dans les canaux mémoire P1 et P2. 	<ul style="list-style-type: none"> Programmez des fréquences différentes dans les mémoires P1 et P2. 	p. 52
	Le balayage des mémoires ne démarre pas.	<ul style="list-style-type: none"> Au moins 2 canaux mémoire n'ont pas été programmés. 	<ul style="list-style-type: none"> Programmez au moins 2 canaux. 	p. 52
	Le balayage sélectif ne démarre pas.	<ul style="list-style-type: none"> Au moins 2 canaux mémoire n'ont pas été sélectionnés. 	<ul style="list-style-type: none"> Désignez au moins 2 canaux mémoire. 	1 pgs. 51, 59

	PROBLÈME	CAUSES POSSIBLES	SOLUTION	REF
ÉCRAN	La fréquence affichée ne change pas correctement.	<ul style="list-style-type: none"> • Le verrier est verrouillé. • Un écran de réglages est affiché. • Le microprocesseur a mal fonctionné. 	<ul style="list-style-type: none"> • Appuyez sur [LOCK]. • Appuyez sur [EXIT] une ou plusieurs fois. • Initialisez le microprocesseur. 	p. 6 pgs. 11, 64 p. 22

■ Remplacement du fusible

Si le fusible est endommagé et que le transceiver cesse de fonctionner, trouvez la source du problème et remplacez le fusible.

ATTENTION : DECONNECTEZ le cordon d'alimentation avant de changer le fusible.

Le IC-756PRO possède 2 types de fusible pour protéger ses circuits.

- Fusibles du cordon d'alimentation D FGB 30 A
- Fusible de platine FGB 5 A

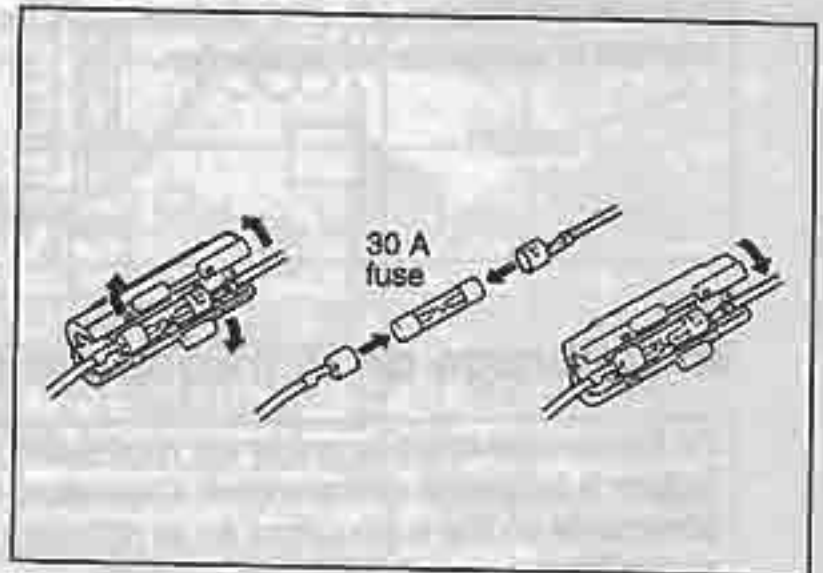

REMPACEMENT DU FUSIBLE DE PLATINE

La tension de 13.8 V DC provenant du cordon d'alimentation est appliquée à tous les circuits du IC-756PRO, excepté l'amplificateur de puissance, à travers le fusible installé au niveau du circuit PA.

- ③ remplacez le fusible comme indiqué ci-dessous.
- ④ Remettez le capot en place.

Circuit fusible (FGB 5A)

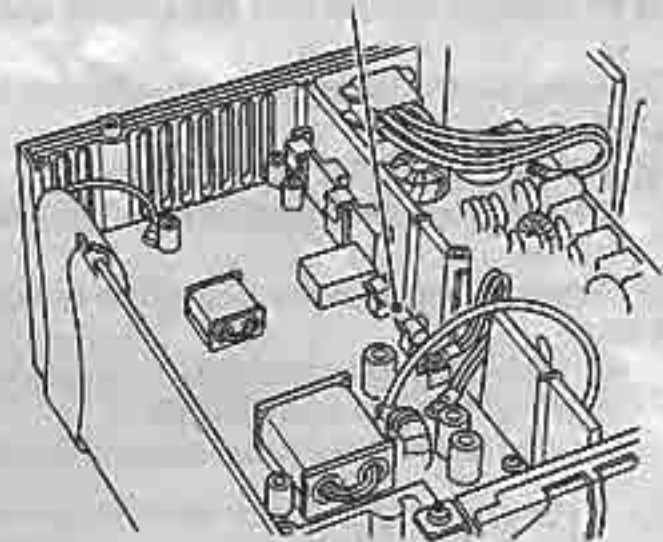

- ① Enlevez le capot supérieur comme indiqué p. 73.
- ② Retirez les 11 vis comme indiqué ci-dessous.



■ Remplacement de la batterie de sauvegarde de l'horloge

Le transceiver est doté d'une pile au lithium (CR2032) pour les fonctions d'horloge et de minuteur. Sa durée de vie normale est de 2 ans environ.

Lorsque cette pile est usée, le transceiver fonctionne normalement mais ne mémorise pas l'heure courante.

Voir p. 77 pour l'emplacement de la batterie.

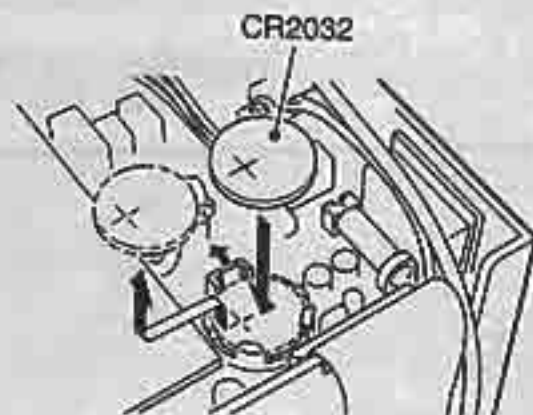

■ Réglage du frein du vernier

La tension du vernier peut être ajustée.

La vis de réglage est située en bas à droite du vernier. Voir ci-contre.

Tournez la vis dans un sens ou dans l'autre afin d'obtenir une tension confortable d'utilisation, tout en tournant le vernier dans une direction.

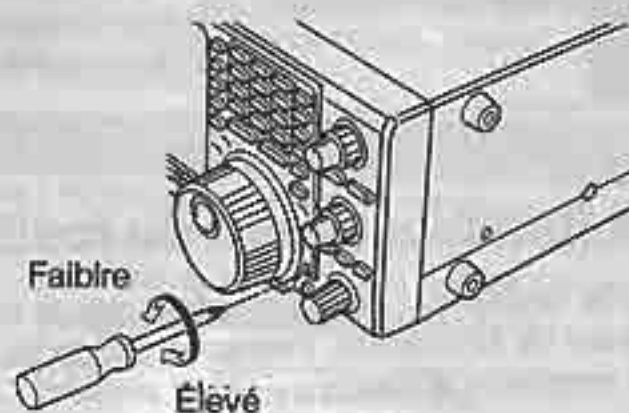

■ Calibrage de la fréquence (approximatif)

Un fréquencemètre très précis est nécessaire pour calibrer la fréquence du transceiver. Cependant, il est possible de vérifier la fréquence en se référant à une station horaire comme WWV par exemple.

CAUTION: Votre transceiver a été scrupuleusement réglé et testé en usine avant d'être livré. Vous ne devez en aucun cas modifier les réglages excepté pour des besoins spécifiques.

- ① Appuyez sur [SSB] pour sélectionner le mode USB.
- ② Appuyez sur [PBT CLR] pendant 2 sec. et assurez-vous que la fonction RIT/ Δ TX n'est pas en service.
- ③ Réglez la fréquence sur une station horaire moins 1 kHz.
 - En recevant WWV (10.000.00 MHz) comme référence, réglez la fréquence sur 9.999.00 MHz.
 - D'autres fréquences standards peuvent être utilisées.



- ④ Appuyez sur [EXIT] une ou plusieurs fois pour fermer une fenêtre multifonctions, au besoin.
- ⑤ Appuyez sur [(F-5)SET].
- ⑥ Appuyez sur [(F-4)OTHERS].

- ⑦ Appuyez sur [(F-1)▲] plusieurs fois pour sélectionner l'article "Calibration marker".
- ⑧ Tournez le vernier dans le sens horaire pour mettre le marqueur de calibrage en service.
 - Une tonalité peut être audible.



- ⑨ Ajustez la vis située sur la droite du transceiver pour obtenir un battement nul avec le signal reçu.
 - un battement nul signifie que les deux signaux sont exactement sur la même fréquence, résultant en une seule tonalité.

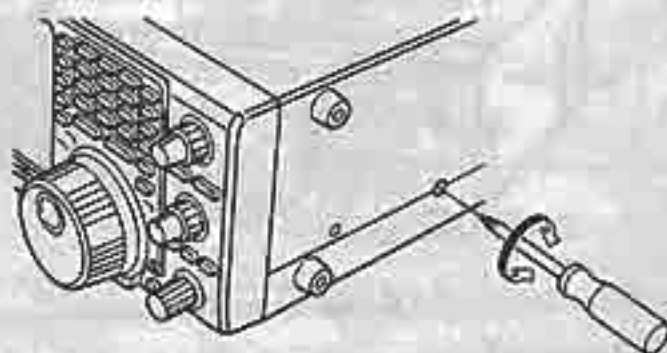

- ⑩ Tournez le vernier dans le sens antihoraire pour éteindre le marqueur de calibrage.
- ⑪ Appuyez sur [EXIT]

• Vue de dessus

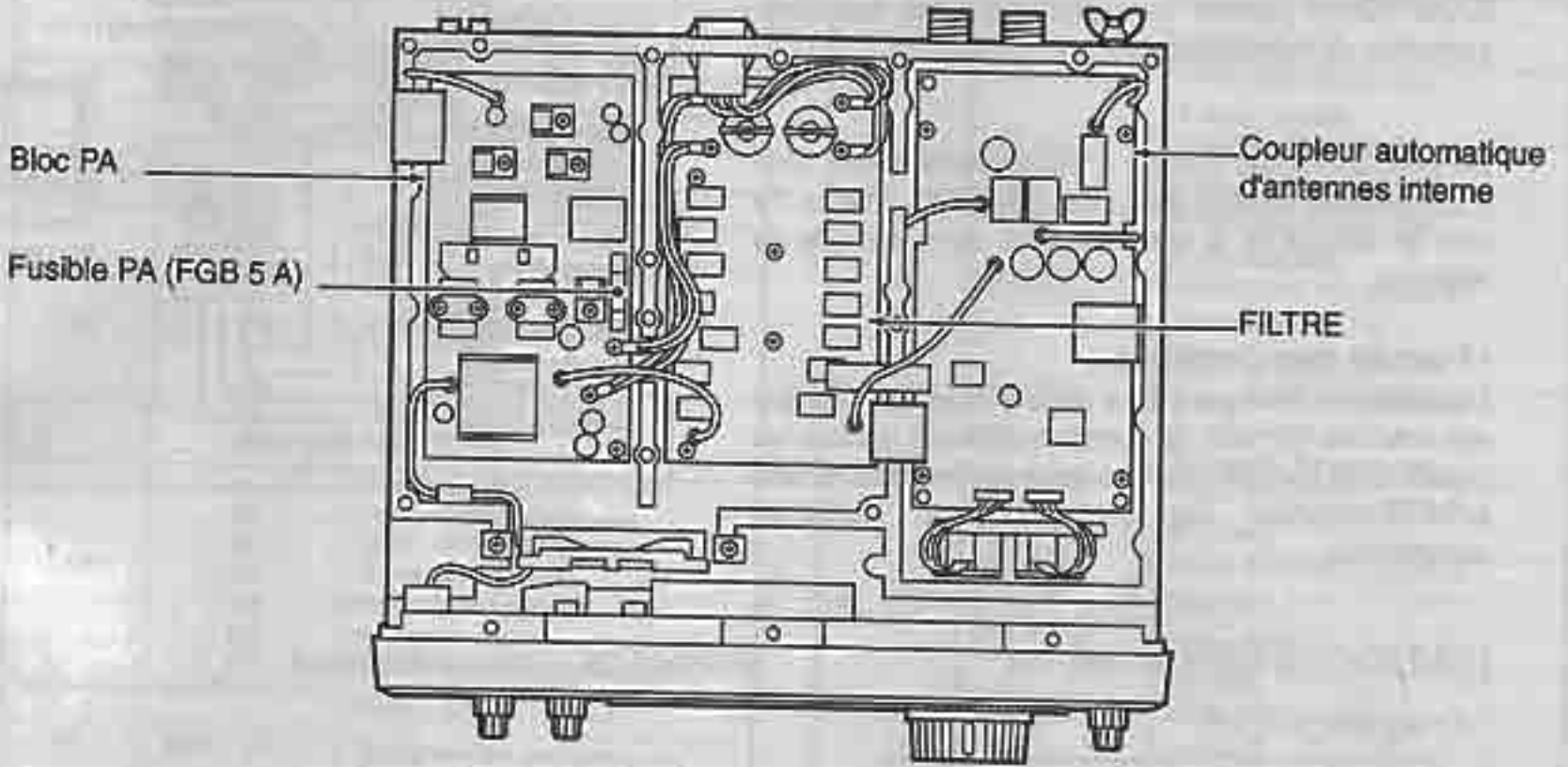

• Vue de dessous

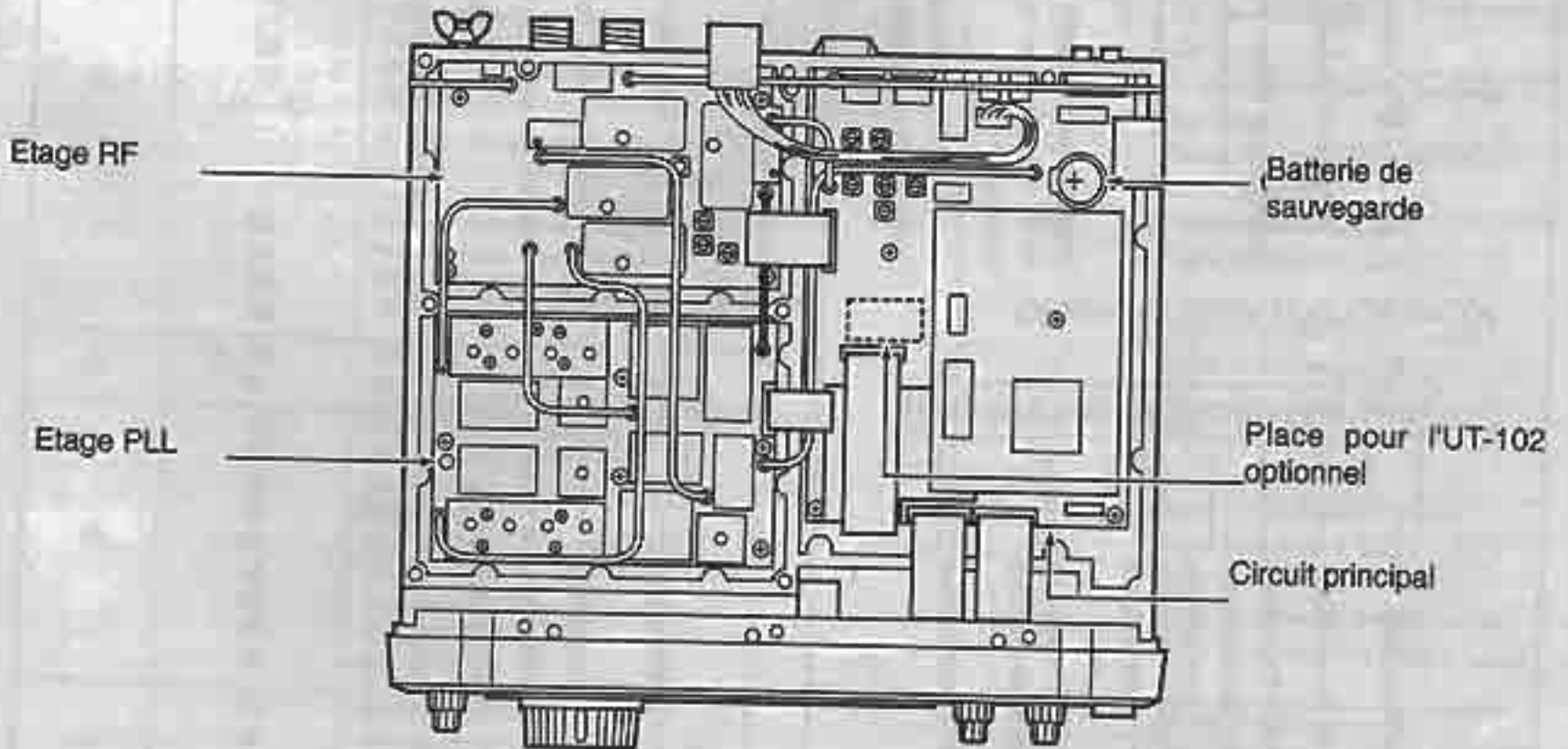

13 COMMANDES DE CONTROLE

■ Information sur la prise de télécommande

• Exemple de connexion CI-V

Le transceiver peut être connecté à travers un convertisseur de niveaux CI-V optionnel, le CT-17, à un ordinateur PC via un port RS-232C. L'interface ICOM (CI-V) permet de commander les fonctions suivantes du transceiver.

On peut connecter jusqu'à 4 transceivers ICOM CI-V à l'ordinateur équipé d'un port RS-232C. Voir p. 72 pour le réglage de la condition CI-V dans le mode de réglages.

• Format des données

Le système CI-V peut être utilisé avec les formats suivants. Les formats de données diffèrent suivant les numéros de commande. Une zone de données ou une sous-commande est ajoutée pour certaines commandes.

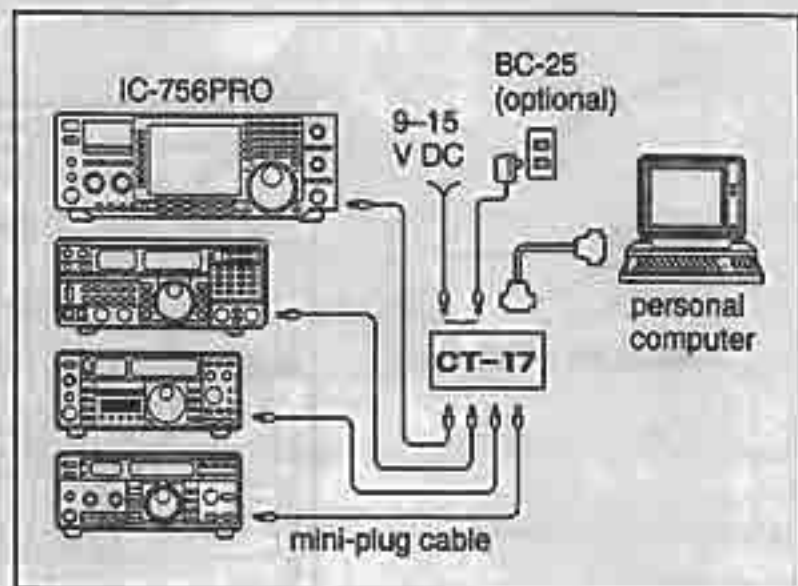

CONTROLEUR VERS IC-756PRO



MESSAGE OK VERS CONTROLEUR

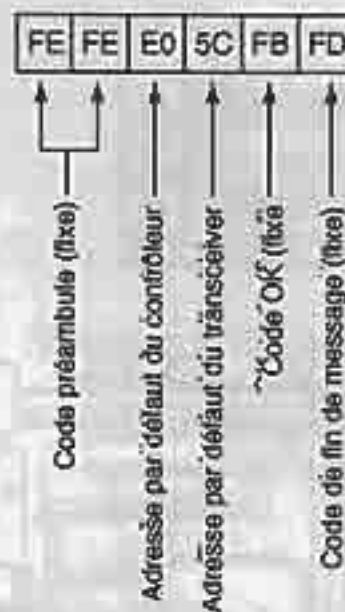

CONTROLEUR VERS IC-756PRO

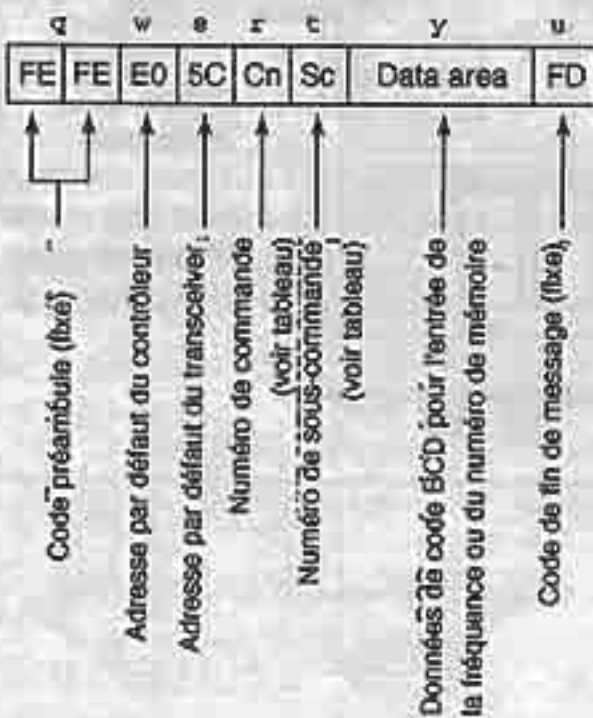

MESSAGE NG VERS CONTROLEUR



Downloaded by
RadioAmateur.EU

•Tableau des commandes

Commande	Sous Commande	Description
00	—	Transmet fréquence
01	Idem 06	Transmet fréquence
02	—	Lire limites de bande
03	—	Lire fréquence
04	—	Lire mode
05	—	Régler fréquence
06	00	Régler LSB
	01	Régler USB
	02	Régler AM
	03	Régler CW
	04	Régler RTTY
	05	Régler FM
	07	Régler CW-R
	08	Régler RTTY-R
07	—	Sélectionner VFO
	B0	Échanger affichage fréquence
	B1	Égaliser affichage fréquence
	C0	Éteindre double veille
	C1	Allumer double veille
	D0	Sélectionner affichage principal
D1	Sélectionner affichage secondaire	
08	—	Sélectionner mode mémoire
	0001 - 0101*	Sélectionner canal mémoire *P1=0100, P2=0101
09	—	Écriture mémoire
0A	—	Mémoire vers VFO
0B	—	Effacer mémoire
0E	00	Arrêt balayage
	01	Démarrage balayage programmé/mémoire
	02	Démarrage balayage programmé
	03	Démarrage balayage ΔF
	12	Démarrage balayage programmé fin
	13	Démarrage balayage ΔF fin
	22	Démarrage balayage mémoires
	23	Démarrage balayage sélectif
	A1 - A7	Réglage gamme ΔF (5 kHz, A2=±10 kHz, A3=±20 kHz, A4=±50 kHz, A5=±100 kHz, A6=±500 kHz, A7=±1 MHz)
	B0	Régler comme canal non sélectionné
B1	Régler comme canal sélectionné	
D0	Régler délai balayage sur OFF	
D3	Régler délai balayage sur ON	
0F	00	Split OFF
	01	Split ON
10	00	Pas de 10 Hz (1 Hz)
	01	Pas de 100 Hz (1 Hz)
	02	Pas de 1 kHz
	03	Pas de 5 kHz
	04	Pas de 9 kHz
	05	Pas de 10 kHz
	06	Pas de 12.5 kHz
	07	Pas de 20 kHz
	08	Pas de 25 kHz
11	00	Atténuateur OFF
	08	Atténuateur ON (6 dB)
	12	Atténuateur ON (12 dB)
	18	Atténuateur ON (18 dB)
12	00	Sélectionner [ANT1]
	01	Sélectionner [ANT2]
		(Ajouter 0 ou 1 pour mettre [RX ANT] OFF
13	00	Annonce avec synthétiseur vocal (00=toutes données ; 01=fréquence et niveau S-mètre ; 02=mode réception)
	01	
	02	

Commande	Sous Commande	Description
14	01 + niveau	Niveau [AF] (0=max. CCW à 255=max. CW)
	02 + niveau	Niveau [RF] (0=max. CCW à 255=11 heures)
	03 + niveau	Niveau [TWIN PBT] interne ou à 255=max. CW)
	06 + niveau	Niveau [NR] (0=max. CCW à 255=max. CW)
	07 + niveau	Niveau [TWIN PBT] interne ou IF shift (0=max. CCW, 128=centre, 255=max. CW)
	08 + niveau	Niveau [TWIN PBT] interne ou IF shift (0=max. CCW, 128=centre, 255=max. CW)
	09 + niveau	Niveau [CW PITCH] (0=min. à 255=max.)
	0A + niveau	Niveau [RF POWER] (0=min. à 255=max.)
	0B + niveau	Niveau [MIC GAIN] (0=min. à 255=max.)
	0C + niveau	Niveau [KEY SPEED] (0=min. à 255=max.)
	0D + niveau	Niveau [NOTCH] (0=min. à 255=max.)
	0E + niveau	Niveau [COMP] (0=min. à 255=max.)
	0F + niveau	Niveau [BK-IN DELAY] (0=min. à 255=max.)
	10 + niveau	Niveau [BAL] (0=max. CCW, 128=centre, 255=max. CW)
15	01	Lire condition squelch
	02	Lire niveau S-mètre
16	02	Régler préampli (0=OFF; 1=préampli 1; 2=préampli 2)
	12	Régler constante CAG (1=FAST; 2=MID; 3=SLOW)
	22	Régler NB (0=OFF; 1=ON)
	40	Régler NR (0=OFF; 1=ON)
	41	Régler auto notch (0=OFF; 1=ON)
	42	Régler tonalité répéteur (0=OFF; 1=ON)
	43	Régler tone squelch (0=OFF; 1=ON)
	44	Régler compresseur (0=OFF; 1=ON)
	45	Régler moniteur (0=OFF; 1=ON)
	46	Régler VOX (0=OFF; 1=ON)
47	Régler break-in (0=OFF; 1=ON)	
48	Régler notch manuel (0=OFF; 1=ON)	
49	Régler notch filtre RTTY (0=OFF; 1=ON)	
19	00	Lire identification transceiver
1A	00	Envoyer/lire contenu mémoire
	01	Envoyer/lire contenu registre
	02	Envoyer/lire contenu keyer CW
1B	00	Régler tonalité répéteur
	01	Régler fréquence tone squelch
1C	00	Régler condition émission/réception (0=Rx; 1=Tx)

■ Général

• Couverture en fréquence :

Réception	0.030–60.000 MHz*1, *2
Emission	1.800– 1.999*2
	3.500– 3.999*2
	7.000– 7.300*2
	10.100–10.150*2
	14.000–14.350*2
	18.068–18.168*2
	21.000–21.450*2
	24.890–24.990*2
	28.000–29.700*2
	50.000–54.000*2

*1 Certaines bandes de fréquences ne sont pas garanties.

*2 Suivant la version.

• Modes : USB, LSB, CW, RTTY, AM, FM

• Nombre de canaux mémoire : 101 (99 courants, 2 limites de bande)

• Connecteur d'antenne : SO-239×2 et phono (RCA; 50 Ω)

• Gamme de températures : -10°C to +50°C;
+14°F to +122°F

• Stabilité en fréquence: Moins de ±0.5 ppm 1 min. après mise sous tension. (-10 à 50°C)

• Résolution en fréquence : 1 Hz

• Alimentation : 13.8 V DC ±15%

• Consommation :

Emission pleine puissance 23 A

Réception puissance basse 3.0 A

(typ.)

Audio maxi. 3.5 A (typ.)

• Dimensions : 340(L)×111(H)×285(P) mm

• Poids (approx.) : 9.6 kg; 21 lb 3 oz

• Connecteur ACC1 : DIN 8 broches

• Connecteur ACC2 : DIN 7 broches

• Connecteur CI-V : 3.5 mm 2 conducteurs

• Afficheur : LCD TFT couleur 5"

■ Emetteur

• Puissance (ajustable) :

SSB/CW/RTTY/FM 5–100 W

AM 5–40 W

• Modulation :

SSB Modulation PSN

AM Modulation faible puissance

FM Modulation de phase

• Emissions parasites : 50 dB (bandes HF)

60 dB (50 MHz)

• Suppression de la porteuse : 40 dB

• Suppression de la bande latérale indésirable : 55 dB

• Gamme ΔTX: ±9.999 kHz

• Connecteur micro : 8 broches (600 Ω)

• Connecteur ELEC-KEY : 6.35 mm 3 conducteurs

• Connecteur KEY : 6.35 mm 3 conducteurs

• Connecteur SEND : Phono (RCA)

• Connecteur ALC : Phono (RCA)

■ Récepteur

• Système de réception : Triple conversion superhétérodyne

Fréquence intermédiaires :

1ère 64.455 MHz

2ème 455 kHz

3ème 36 kHz

• Sensibilité (typique) :

SSB, CW, RTTY 0.16 μV (1.80–29.99 MHz)*1

(10 dB S/B) 0.13 μV (50.0–54.0 MHz)*2

AM (10 dB S/B) 13 μV (0.5–1.799 MHz)

2 μV (1.80–29.99 MHz)*1

1 μV (50.0–54.0 MHz)

FM (12 dB SINAD) 0.5 μV (28.0–29.99 MHz)*1

(12 dB SINAD) 0.32 μV (50.0–54.0 MHz)*2

*1 Avec Pre-amp 1, *2 Avec Pre-amp 2

• Sensibilité du squelch (Pre-amp sur OFF) :

SSB, CW, RTTY Moins de 5.6 μV

FM Moins de 1 μV

• Sélectivité :

SSB, RTTY Plus de 2.4 kHz/-6 dB

(BP: 2.4 kHz) Moins de 2.8 kHz/-60 dB

CW (PB: 500 Hz) Plus de 500 Hz/-6 dB

Moins de 700 Hz/-60 dB

AM (BP: 6 kHz) Plus de 6.0 Hz/-6 dB

Moins de 15.0 Hz/-6 dB

FM (BP: 15 kHz) Plus de 12.0 Hz/-6 dB

Moins de 20.0 Hz/-60 dB

Rapport de réjection parasite et image: Plus de 70 dB (excepté FI sur 50 MHz)

• Puissance audio : Plus de 2.0 W à 10% de distorsion sous 8 Ω

• Gamme du RIT : ±9.999 kHz

• Connecteur PHONES : 6.35 mm 3 conducteurs

• Connecteur HP externe: 3.5 mm 2 conducteurs

• Coupleur d'antennes

• Gamme d'accord :

Bandes HF 16.7 à 150 Ω asymétrique (ROS <3:1)

Bande 50 MHz 20 à 125 Ω asymétrique (ROS <2.5:1)

Puissance minimum de fonctionnement : 8 W

• Précision d'accord : ROS inférieur à 1.5:1

• Pertes d'insertion : Moins de 1.0 dB (après accord)

Toutes les caractéristiques sont typiques et sont susceptibles de modifications sans préavis ni obligation de préavis.

IC-PW1 AMPLIFICATEUR LINÉAIRE HF/50 MHz TOUTES BANDES 1 kW



Amplificateur linéaire de 1 kW incorporant un coupleur automatique d'antennes. Permet le couplage et la sélection de bande automatiques. Full break-in (QSK) possible. L'amplificateur/alimentation et l'unité de commande sont séparés.

SM-20 MICROPHONE DE TABLE



4 filtres audio ; prise casque ; peut être connecté à deux transceivers. Impédance d'entrée : 8 Ω
Puissance admissible : 5 W

AH-4 COUPLEUR AUTOMATIQUE D'ANTENNES HF/50 MHz



Spécialement étudié pour adapter une antenne long-fil dans le cas d'utilisation en portable ou en mobile en HF. La fonction de démarrage par PTT offre une utilisation simple de l'appareil.

AH-2b ÉLÉMENT D'ANTENNE



Fouet d'antenne de 2,5 m de longueur pouvant être utilisé avec le AH-4. Couverture en fréquence : 3,5—28 MHz avec le AH-4.

SP-20 HAUT-PARLEUR EXTERNE



4 filtres audio ; prise casque ; peut être connecté à deux transceivers. Impédance d'entrée : 8 Ω
Puissance admissible : 5 W

CT-17 CONVERTISSEUR DE NIVEAU CIV-
Pour commander le transceiver avec un ordinateur. Vous pouvez changer de fréquence, le mode opératoire, les canaux mémoire, etc.

HM-36 MICROPHONE À MAIN
Microphone à main équipé de touches [UP]/[DOWN].

UT-102 SYNTHÉTISEUR DE PAROLE
Annonce la fréquence de réception, le mode, le niveau des signaux reçus et l'heure au moyen d'une voix électronique, en anglais (ou en japonais).

IMPORTANT

CONSERVEZ CE MODE D'EMPLOI Il contient des instructions importantes relatives à la sécurité et à l'utilisation du IC-756PRO.

CONSERVEZ CE MODE D'EMPLOI. Il contient des instructions importantes relatives à la sécurité et à l'utilisation du IC-756PRO.

PRECAUTIONS

⚠ DANGER HAUTE TENSION ! Ne JAMAIS connecter une antenne pendant l'émission. Vous pourriez vous brûler.

⚠ Ne JAMAIS appliquer du courant alternatif (AC) sur la borne [DC13.8V] située à l'arrière de l'appareil. Cela pourrait provoquer un incendie ou détruire le transceiver.

⚠ Ne JAMAIS permettre à des fils et autres objets métalliques de toucher les parties internes de l'appareil ou les connecteurs situés à l'arrière. Cela pourrait provoquer un court-circuit.

Ne JAMAIS exposer le transceiver à la pluie, la neige ou tout autre liquide.

EVITEZ d'exposer l'appareil à des températures inférieures à -10°C ou supérieures à $+60^{\circ}\text{C}$. Rappelez-vous que les températures au niveau du tableau de bord d'un véhicule peuvent dépasser 80°C , ce qui pourrait endommager le transceiver de façon irréversible si le temps d'exposition est trop long.

EVITEZ de placer le transceiver dans des endroits poussiéreux ou de l'exposer au rayonnement direct du soleil.

EVITEZ de placer le transceiver près d'un mur ou d'entreposer des objets dessus. Cela pourrait obstruer les grilles de ventilation.

Les versions du IC-756PRO comportant le marque "CE" sont conformes à la norme européenne harmonisée ETS300 684 (norme CEM pour les Equipements Radioamateurs Commercialisés).



DEFINITIONS

MS	DÉFINITION
AVERTISSEMENT	Risque de dommage corporel, d'incendie ou de choc électrique. L'appareil peut être endommagé.
ATTENTION	Si négligé, peut être gênant. Aucun risque de blessure personnelle, d'incendie ou de choc électrique.
NOTE	

Placez l'appareil dans un endroit sûr, à l'abri des enfants.

Lors de l'utilisation de l'appareil en mobile, **NE PAS** opérer le transceiver si le moteur ne tourne pas. Lorsque le transceiver est en service et si le moteur est arrêté, la batterie du véhicule s'épuise rapidement.

Assurez-vous que le transceiver est **ETEINT** avant de démarrer le moteur. Cela évitera d'endommager l'appareil.

Lors de l'utilisation de l'appareil en mobile maritime, écartez tant que possible le transceiver et le microphone des instruments de navigation magnétiques pour éviter d'éventuelles erreurs de position.

MISE EN GARDE ! Le dissipateur thermique peut devenir très chaud après une longue période d'utilisation.

MISE EN GARDE ! Si un amplificateur linéaire est connecté, réglez la puissance de l'émetteur à un niveau légèrement inférieur à la puissance admissible de l'amplificateur, sinon, vous pourriez endommager l'amplificateur.

Utilisez uniquement des microphones ICOM (fournis ou optionnels). Les microphones d'autres fabricants ont un brochage différent et leur connexion sur le IC-756PRO pourrait endommager ce dernier.

Des signaux parasites peuvent être entendus près des fréquences suivantes. Ces signaux sont issus du circuit interne de l'appareil et n'indiquent en aucune façon un dysfonctionnement de celui-ci :

6.144 MHz, 8.000 MHz,
12.288 MHz, 12.890 MHz
(lorsque l'analyseur de spectre est en service),
18.433 MHz, 24,573 MHz

HF+50MHz TRANSCEIVER CHECK LIST

Model IC-756PRO

Serial No 00756

Inspector



Test Frequency [MHz]	Test Mode	TRANSMITTER			Rx Sens [μ V] #1
		RF-Power [W]	Tx-Spurious [dB]		
			2nd	3rd	
1.8100	C W	106	-68.0	-64.6	0.081
3.5500	LSB	107	-67.1	-68.5	0.132
7.0500	LSB	106	-68.6	-66.8	0.124
10.1200	C W	107	-66.9	-62.9	0.061
14.1000	USB	103	-67.4	-67.1	0.132
18.1000	USB	104	-61.5	-67.1	0.119
21.2000	USB	102	-66.1	-66.8	0.132
24.9000	USB	103	-66.0	-68.5	0.132
28.5000	USB	103	-67.3	-67.8	0.129
29.5000	F M	104	-66.6	-69.0	0.254
50.0000	SSB	105	-65.9	-68.9	0.110
51.0000	F M	106	-67.1	-66.6	0.195
52.0000	A M	43.2	-68.1	-67.2	0.775

#1 Rx SENS SSB : 10dB S/N
 F M : 12dB SINAD
 A M : 10dB S/N

Pour information :

Résolution maximale du scope à $\pm 12,5$ KHz = 108,75 Hz

(1er pixel 109 Hz, 2ème pixel 109 Hz, 3ème pixel 108 Hz, 4ème pixel 109 Hz etc.)

by J3E

ICOM FRANCE

Rue Brindejonc des Moulinais

BP-5804 31505 TOULOUSE CEDEX

Tél : 05 61 36 03 03

Fax : 05 61 36 03 00 / 05 61 34 05 91

Web icom : <http://www.icom-france.com>

E-mail : icom@icom-france.com



AFAQ N° 1997 / 8074

Liste des revendeurs agréés ICOM, disponible sur simple demande.
N'hésitez pas, contactez-nous !