

AGENTE GENERALE: MARCUCCI S.p.A. VIA RIVOLTANA 4 - VIGNATE (MI)

ICOM

marcucci S.p.A.
Via F.lli Bronzetti, 37 - Milano
Tel. 7386051

ICOM

IC-2SE

MANUALE D'ISTRUZIONE

Download by

Amateur Radio Directory

1. PREFAZIONE

Con questo apparato la ICOM inaugura la linea "S" ricetrasmittitori miniatura multifunzionali di estrema facilità operativa e con notevole potenza RF. L'apparato si distingue nella forma per gli spigoli arrotondati in modo da non ingombrare e risultare più confortevole al tatto. Il numero ridotto dei controlli lo rende estremamente semplice all'uso. Due sono i modi operativi principali:

Il "MULTIFUNZIONE" comprendente una notevole quantità di funzioni anche complesse.

Il "SEMPLIFICATO" ridotto alle funzioni operative essenziali.

Una caratteristica nuova risiede nella sezione trasmittente: tre livelli di potenza sono accessibili usufruendo così dell'autonomia ottimale a breve raggio. Con un'unità aggiuntiva è possibile conseguire inoltre alla chiamata selettiva oppure, con altre opzioni, allo Squelch DTMF o quello tradizionale (Tone Squelch).

La pregevole esecuzione in pressofusione con le guarnizioni in gomma su tutti i controlli assicura una notevole robustezza ed insensibilità alle intemperie con una conseguente alta affidabilità di esercizio. E' disponibile pure la versione UHF (430-450 MHz) Ref. 5-720-076.

DISIMBALLO DEL MATERIALE

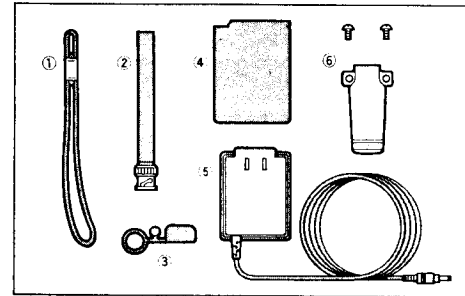

Il seguente materiale è incluso nella confezione:

1	Cinghiello:	N. 1
2	Antenna:	2
3	Tappo parapioggia:	1
4	Pacco batterie (BP-82)	1
5	Caricabatterie da parete:	1
6	Staffetta per cintura:	1

2. PRE-FUNZIONAMENTO

1) COLLEGAMENTO PER LA RICARICA

Qualsiasi pacco batterie buono oppure non usato per 2 mesi almeno andrà ricaricato a fondo come illustrato.

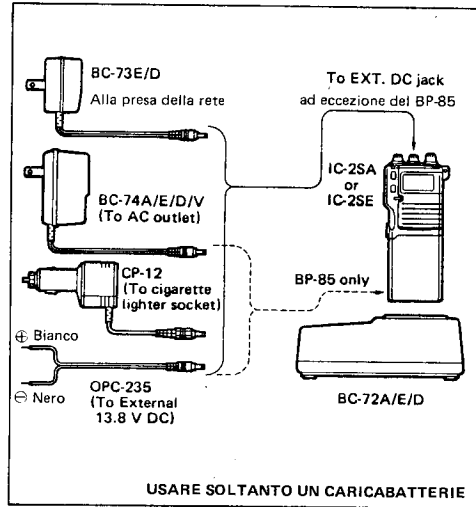

2) PRECAUZIONI NELL'USO DEI PACCHI BATTERIA

1. Non gettare mai un pacco nel fuoco in quanto scoppia con un'esplosione terrificante.
2. Accertarsi che il pacco non venga mai a contatto dell'acqua. Asciugarlo bene prima di procedere alla ricarica.
3. Non smontare mai il pacco. Mediamente il numero di ricariche possibili è di 300, dopodiché acquistarne uno nuovo.
4. Non procedere a ricariche con temperature ambientali maggiori di +45°C (nè minori di 0°C). La temperatura ideale è di +10°+ 30°C.
5. Evitare di cortocircuitarne i terminali

3) ACCORGIMENTI PER LA RICARICA

1. Non ostruire i fori sul fondo del pacco batterie.
2. Non ricaricare un pacco già carico
3. Prima di procedere alla ricarica assicurarsi che il pacco sia pressoché scarico. La ricarica di un pacco parzialmente carico non darà buoni risultati.

4) SOSTITUZIONE DEL PACCO BATTERIE

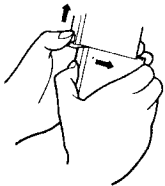

Per togliere il pacco batterie spingere il alto il tasto RELEASE, quindi spingere verso destra (supponendo di vedere il trasmettitore di fronte) il pacco inserito ad incastro.

Per l'installazione procedere in senso inverso: far collimare gli incastrì quindi farlo scorrere verso sinistra sino ad udirne lo scatto di chiusura.

5) AUTONOMIA DEL PACCO BATTERIE

Le durate per i pacchi sotto elencati si riferiscono ad 1 minuto di trasmissione alla potenza più alta seguiti da un periodo di attesa (stand-by) di 8 minuti.

Pacco batterie	Tensione	Durata operativa
BP-81	7.2V	0.9h
BP-82	7.2V	2.5h
BP-83	7.2V	5.1h
BP-84	7.2V	8.5h
BP-85	12V	2.1h

Durate maggiori si possono ottenere con potenze RF più basse. Tenere presente che a temperature più basse di 0°C la durata è drasticamente ridotta.

6) COLLEGAMENTO DEGLI ACCESSORI IN DOTAZIONE

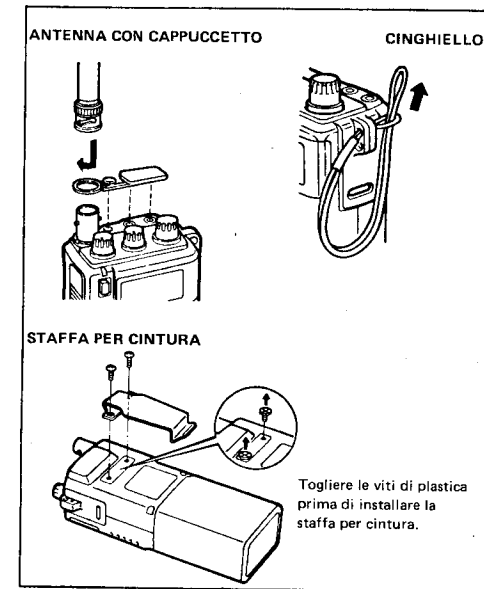

3. FUNZIONI DI CONTROLLO

3.1 CONTROLLI ED INTERRUTTORI

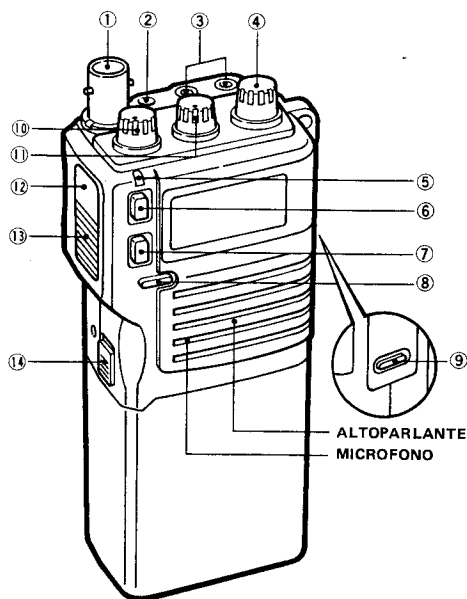

1. Presa di antenna (BNC).

Collegarvi l'antenna elicoidale in gomma

2. Presa per l'alimentazione esterna (13.8V)

Collegarvi lo spinotto del caricabatteria per la ricarica del pacco batterie. La tensione necessaria è di 13.8V. Durante l'uso veicolare, disponendo di una sorgente continua da 12-15V si potrà ricorrere allo spinotto CP-12 oppure al cavetto OPC-235. Tenere presente che a pacco esaurito, il caricabatterie da parete non è sufficiente per l'alimentazione dell'apparato.

3. Presa per altoparlante e microfono esterni [SP]/[MIC].

Collegarvi l'opzione HM-46 - microfono/altoparlante oppure la cuffia/microfono FS-51 se richiesto. Quando gli spinotti sono inseriti l'altoparlante ed il microfono interni restano esclusi.

4. Controllo di sintonia

Seleziona la frequenza operativa oppure la memoria.

5. Indicatore di Trasmissione/Ricezione

L'indicazione verde si accende all'apertura dello Squelch, mentre quella rossa durante la commutazione in trasmissione.

6. Commutatore VFO/MEMORY [V/M]

Seleziona la determinazione della frequenza: data dal VFO oppure dalle frequenze già registrate in memoria.

Si dovrà azionare prima il tasto [FUNC] in modo da abilitare la "registrazione in memoria", il "trasferimento memoria" oppure la registrazione del "canale di chiamata".

7. Interruttore canale di chiamata [C]

Richiama il canale di chiamata. Se prima viene azionato il tasto [FUNC], dà inizio alla ricerca.

8. Interruttore di Funzione [FUNC]

Abilita la funzione secondaria di altri controlli.

9. Interruttore per l'illuminazione [LIGHT]

Illumina il visore. Se azionato dopo il [FUNC] abilita il blocco dei comandi.

10. Controllo del silenziamento [SQL]

Regola il punto di soglia dello Squelch.

11. Controllo di volume [VOL]

Accende l'apparato e ne regola il volume.

12. Interruttore Monitor [MONITOR]

Apri lo Squelch oppure il Tone Squelch opzionale. Permette il controllo della frequenza di trasmissione nel caso il Semiduplex sia stato abilitato. Dopo l'azionamento del tasto [FUNC] seleziona il -Dup; il +Dup oppure il Simplex.

13. Commutatore PTT

Premere per commutare in trasmissione; rilasciare per la ricezione. Azionato dopo il tasto [FUNC] seleziona il livello di potenza RF in uscita: High (alto) o Low (basso).

14. Tasto di rilascio per sfilare il pacco batterie

Se spinto verso l'alto permette la sostituzione del pacco batterie.

3.2 FUNZIONI INDICATE DAL VISORE

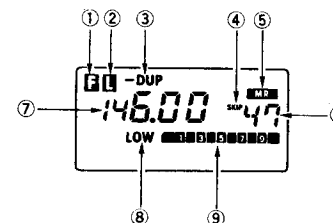

1. Indicazione di Funzione

Indicata quando il tasto [FUNC] viene azionato. Se per i successivi 5 sec. nessun tasto viene azionato, la funzione sparisce.

2. Indicazione di Lock

Indicata quando sussiste il blocco della tastiera conseguita azionando in successione: [FUNC] + [LIGHT].

3. Indicazione di Duplex

In realtà trattasi del Semi-Duplex. Si otterrà l'indicazione "+DUP" oppure "-DUP" a seconda del senso del passo di duplice. Azionare in sequenza: [FUNC] + [MONITOR].

4. Indicazione di Skip

Intermittente durante la ricerca tramite VFO. Se abbinata ad un numero di memoria significa che la stessa verrà saltata durante la ricerca.

5. Indicazione Memory

Abilitata durante il funzionamento tramite memoria. Intermittente durante la ricerca entro le memorie.

6. Indicazione della memoria

Indica il n. della memoria selezionata. Una "C" è indicata quando il canale di chiamata è richiamato.

7. Indicazione S/RF

Indica il livello del segnale ricevuto nonché quello (relativo) trasmesso.

8. Indicazione di basso livello RF

Abilitata quando è predisposto il basso livello di potenza in uscita conseguito con: [FUNC] + [PTT]. Tre livelli diversi sono conseguibili.

9. Lettura della frequenza

Indica la frequenza operativa.

4. FUNZIONAMENTO SEMPLIFICATO

4.1 ACCENSIONE

(1) Accensione per la prima volta

■ Nel caso si riscontri un funzionamento anomalo, la batteria tampone interna sarà probabilmente scarica (pacco batterie tenuto scollegato per più di una settimana). Sarà necessario in questo caso ripristinare il funzionamento del μ P. Il procedimento è descritto in fondo al manuale.

(2) Conferma del modo semplificato

Prima di usare l'apparato assicurarsi che non vi siano le indicazioni seguenti in quanto caratteristiche della "MULTIFUNZIONE"

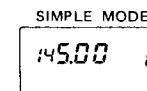

Una di tali indicazioni

4.2 IMPOSTAZIONE DELLA FREQUENZA

1. Ruotare il [VOL] in modo da accendere l'apparato.
2. Assicurarsi che sia stato selezionato il modo VFO.
 - Nel caso si osservi "MR" sopra il n. di memoria, azionare il tasto [V/M] in modo da selezionare il VFO.
3. Impostare una frequenza con il controllo di sintonia e l'incremento selezionato.

■ USO DELL'INCREMENTO DA 100 kHz

Permette la rapida selezione del canale operativo:

1. Premere il tasto [FUNC] quindi ruotare il controllo di sintonia.
2. Azionare nuovamente il [FUNC] per ripristinare l'incremento normale.

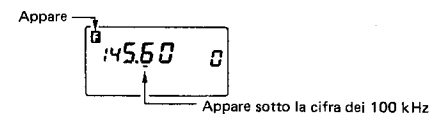
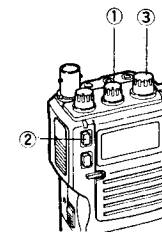

4.3 RICEZIONE

1. Predisporre lo [Squelch] a fine corsa antioraria
2. Ruotare il [VOL] oltre lo scatto per accendere, quindi regolare al volume richiesto.
3. Ruotare lo [SQL] in senso orario sino a sopprimere il fruscio
4. Impostare la frequenza operativa
5. Quando si riceve un segnale su una frequenza qualsiasi:
 - lo Squelch si apre e la comunicazione viene udita
 - l'indicazione S/RF indica il livello ricevuto
6. Ricorrere al [MONITOR] nel caso fosse troppo debole per oltrepassare la soglia dello Squelch.

Download by 

Amateur Radio Directory

4.4 TRASMISSIONE

ATTENZIONE: Non commutare in trasmissione senza aver collegato prima l'antenna!!

ASCOLTARE prima sulla frequenza per non causare QRM inutile!

1. Impostare la frequenza operativa
2. Azionare e mantenere premuta la levetta PTT in modo da commutare in trasmissione.
 - L'indicazione rossa [TX] si accende
 - L'indicazione S/R/F darà il livello relativo in uscita.
3. Parlare nel microfono con voce normale
 - Non accostarsi troppo al microfono in quanto il segnale emesso risulterà distorto.
4. Rilasciare la levetta PTT per ricommutare in ricezione.

SELEZIONE DELLA POTENZA IN USCITA

E' possibile 1 livello di alta potenza (High) e 3 livelli di bassa potenza (Low). Selezionare perciò di conseguenza alle proprie necessità. La seguente tabellina riassume quanto ottenibile a seconda del pacco batterie usato.

POWER SELECTION	S/R/F INDICATOR	OUTPUT POWER	
		At 13.8 V DC	With BP-82
LOW 1	LOW ■■■■	0.5 W	0.5 W
LOW 2	LOW ■■■■■■	1.5 W	1.5 W
LOW 3	LOW ■■■■■■■■	3.5 W	2.0 W
HIGH	■■■■■■■■■■	5.0 W	2.0 W

SELEZIONE DELLA POTENZA: HI oppure LO

1. Azionare [FUNC] quindi premere la levetta PTT.
 - "LOW" indica la selezione di bassa potenza.
2. Azionare nuovamente il [FUNC] quindi premere il PTT.
 - L'alta potenza è stata selezionata.

SELEZIONE DI UNO DEI TRE LIVELLI A BASSA POTENZA

1. Azionare il [FUNC].
2. Azionare e mantenere premuto il PTT quindi ruotare il controllo di sintonia
 - L'indicatore S/R/F rappresenta il livello di potenza come indicato nella tabellina precedente.

4.5 FUNZIONAMENTO TRAMITE RIPETITORE

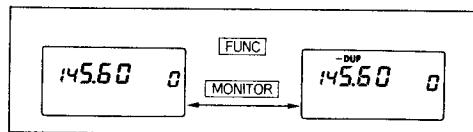

1. Predisporre la frequenza di ricezione (frequenza d'uscita ripetitore).
2. Azionare il [FUNC] e successivamente il [MONITOR] per selezionare il "-DUP".
 - Il passo di duplice è impostato a 600 kHz
 - Ciascun azionamento in sequenza del [FUNC] e [MONITOR] seleziona il -DUP; +DUP; Simplex.

3. Premere la levetta PTT per comunicare
4. Rilasciare il PTT per ricevere
5. Azionare il [MONITOR] per controllare la frequenza d'ingresso del ripetitore.

TONO DI CHIAMATA A 1750 Hz

1. Azionare velocemente per due volte il PTT (mantenendolo premuto la seconda volta).
 - Viene emesso il tono da 1750 Hz.
2. Rilasciare il PTT per interrompere il tono, quindi ripremela di nuovo per l'inoltro del messaggio.

4.6 FUNZIONAMENTO TRAMITE MEMORIA

Il ricetrasmittitore dispone di 48 memorie in cui è possibile registrare le frequenze maggiormente usate per l'accesso ai ripetitori, alle chiamate di gruppo ecc.

Quando l'apparato è usato per la prima volta le memorie 10 + 47 sono vuote

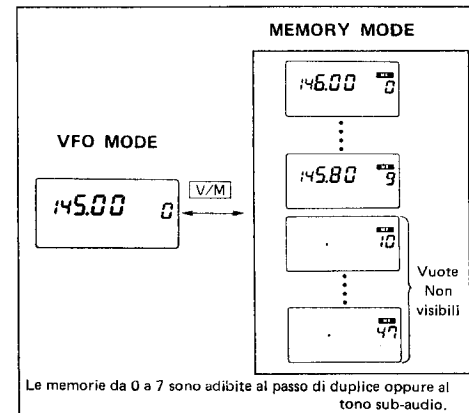

1. SELEZIONE DI UNA MEMORIA

1. Predisporre l'apparato su MEMORY con [V/M].
2. Selezionare la memoria richiesta con il controllo di sintonia
3. Azionare il tasto [V/M] per ripristinare al VFO

NOTA: Solo le memorie registrate possono essere selezionate

2. SELEZIONE DI UNA MEMORIA VUOTA

1. Predisporre l'apparato su MEMORY con [V/M].
2. Azionare il [FUNC] quindi ruotare il controllo di sintonia
 - Si potrà selezionare una memoria qualsiasi
3. Azionare il tasto [V/M] per ripristinare il VFO.

3. REGISTRAZIONE IN MEMORIA

1. Predisporre l'apparato su MEMORY mediante il [V/M].
2. Selezionare la memoria richiesta con il controllo di sintonia
 - Per selezionare una memoria libera azionare prima il tasto [FUNC] quindi agire sul controllo di sintonia.
3. Azionare il [V/M] per selezionare il modo VFO.
4. Impostare la frequenza richiesta (anche il DUP é possibile).
5. Azionare il [FUNC] quindi mantenere premuto il [V/M] sino ad udire tre brevi "beep".

4. TRASFERIMENTO DEI DATI IN MEMORIA AL VFO.

Sarà necessario copiare i dati concernenti la memoria selezionata quindi trasferirli a quella del VFO. Funzione molto utile qualora si voglia sintonizzare in vicinanza del valore registrato.

1. Selezionare il modo MEMORY quindi selezionare la memoria da trasferire.
2. Azionare il [FUNC] quindi mantenere premuto il [V/M] sino ad udire tre brevi "beep".
 - Il contenuto della memoria é trasferita a quella del VFO.
 - I dati contenuti nella memoria sono tuttora validi.

Esempi:

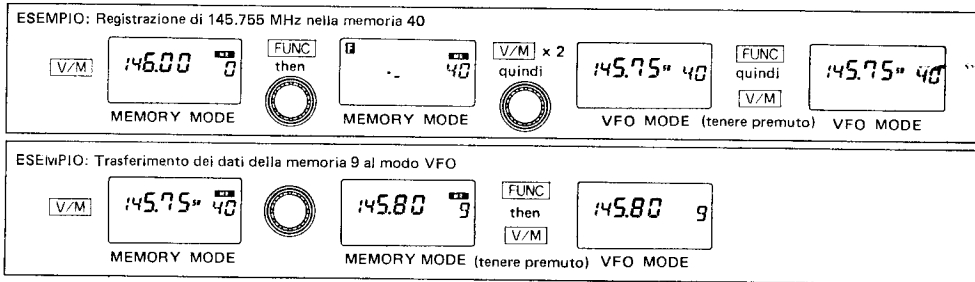

4.7 CANALE DI CHIAMATA

E' possibile accedere alla frequenza (locale) maggiormente usata con un comando semplicissimo. Notare che questa memoria é separata dalle altre.

1. ACCESSO AL CANALE DI CHIAMATA

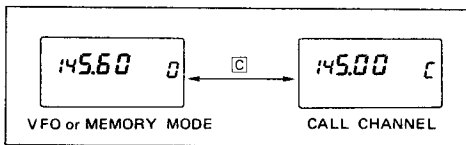

1. Azionare il tasto [C] per richiamare il canale di chiamata.
2. Riazionare il tasto [C] per ripristinare al funzionamento precedente.

2. REGISTRAZIONE DELLA MEMORIA PER IL CANALE DI CHIAMATA

1. Predisporre l'apparato su VFO con il [V/M]
2. Impostare la frequenza richiesta (anche il Dup se necessario)
3. Azionare il [C] per richiamare la memoria
4. Azionare [FUNC] quindi mantenere premuto il [V/M].
 - La frequenza indicata é aggiornata al valore richiesto.

Esempio:

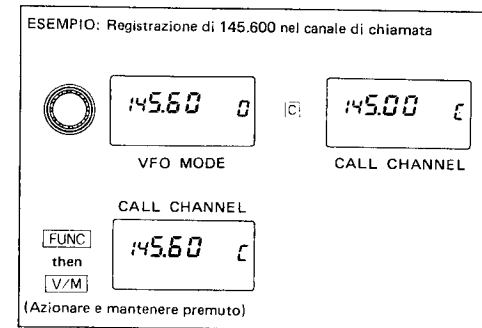

4.8 RICERCA

Con il modo semplificato é possibile la ricerca con il VFO (nel modo VFO) e la ricerca fra le memorie (nel modo MEMORY).

1. RICERCA CON VFO

E' possibile la ricerca fra tutte le frequenze accessibili con il VFO.

La ricerca avviene verso l'alto (valori di frequenza piú alti). Per cambiare il senso é sufficiente azionare il controllo di sintonia nel senso voluto.

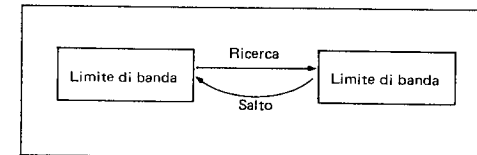

1. Predisporre il ricevitore su VFO con il [V/M].
2. Ruotare lo Squelch sino a conseguire il silenziamento
3. Azionare il [FUNC] quindi premere [C] per dare inizio alla ricerca.
 - Si ottiene l'avvio verso l'alto della ricerca tramite VFO
 - Il punto decimale e lo "SKIP" sono intermittenti.
4. Nel caso si desideri invertire il senso della ricerca, ruotare la sintonia nel senso voluto.
5. Qualora un segnale venga ricevuto la ricerca si arresta per 10 s.
 - Quando il segnale viene a cadere la ricerca riprende dopo circa 2 s.
 - La ricerca può essere riavviata ruotando (nel senso voluto) il controllo di sintonia.
6. Per cancellare la ricerca azionare 2 volte il tasto [C] oppure il [V/M] o alternativamente il [FUNC] seguito da [C].

2. SALTO DI UNA FREQUENZA DURANTE LA RICERCA CON VFO

La presente funzione permette di escludere quei segnali che arrestano, in modo non voluto, il processo di ricerca.

Tali frequenze andranno registrate nelle memorie 47 +10 come valori da saltare. Procedere nel modo seguente:

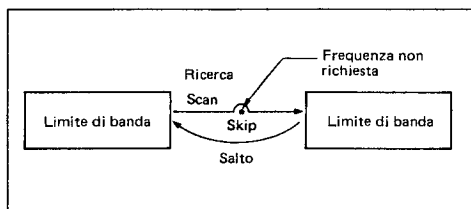

1. Avviare la ricerca con VFO
Azionare il [FUNC] quindi il [C] sempre nel modo VFO
2. La ricerca si arresterà al primo segnale non richiesto. A questo punto azionare il [FUNC] quindi premere e mantenere azionato il [V/M].
 - Il n. di memoria 47 verrà per un momento indicato
 - Tali numeri andranno a decrescere con l'arresto seguente.

3. RICERCA NELLE MEMORIE

Si otterrà la ricerca in tutte le memorie registrate. Ricorrere alla funzione di salto delle memorie durante il processo di ricerca.

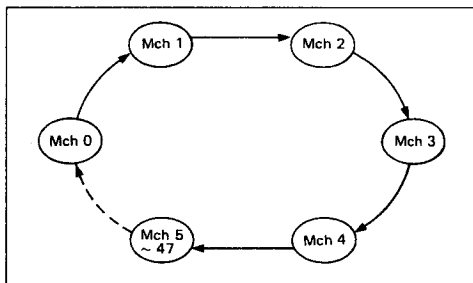

1. Predisporre il ricetrasmittitore sul modo MEMORY mediante il tasto [V/M].
2. Azionare il [FUNC] quindi il [C].
 - La ricerca si avvia verso l'alto.
 - Il punto decimale e l'indicazione "MR" saranno intermittenti.
3. Nel caso si voglia invertire il senso della ricerca, ruotare il controllo di sintonia nel senso voluto.
4. Quando un segnale viene ricevuto la ricerca si arresta per 10 s.
 - Quando il segnale viene a cessare la ricerca si riavvia dopo 2 s.
 - Per riprendere la ricerca, ruotare il controllo di sintonia.
5. Per cancellare la ricerca azionare due volte il [C] o [V/M] oppure azionare il [FUNC] + [C].

4.9 SPEGNIMENTO AUTOMATICO

L'apparato è equipaggiato con un dispositivo di spegnimento automatico. Qualora il ricetrasmittitore venga dimenticato acceso, la speciale funzione spegnerà i circuiti 60 minuti dopo che un controllo sia stato azionato oppure con lo Squelch inattivo.

Con l'apparato spento il visore indicherà l'ora* anche se tutti gli altri circuiti non sono operativi.

- L'ora esatta può essere regolata mediante il CLOCK SET.
- Per riprendere il funzionamento normale spegnere l'apparato (OFF) quindi accenderlo nuovamente.

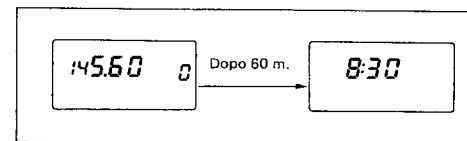

(1) MODE GUIDANCE

1. Si é già accennato come funzioni ed impostazioni speciali sono conseguibili con la MULTIFUNZIONE.

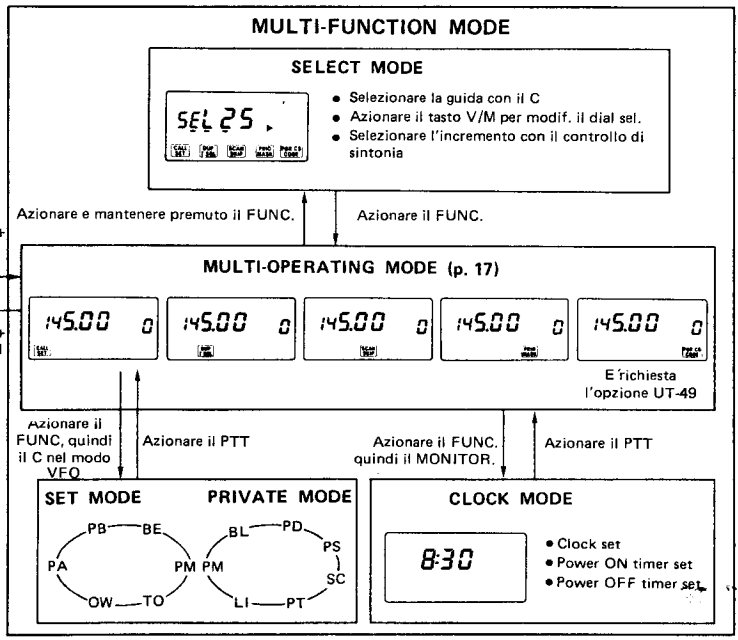
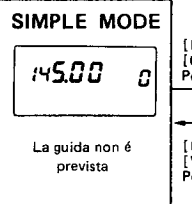

2. DAL MODO SEMPLIFICATO AL MODO MULTIFUNZIONE

1. Spegner l'apparato
2. Azionare e mantenere premuti i tasti [LIGHT] e [C].
• Si otterrà la guida di funzione.
3. Rilasciare gli interruttori

3. DAL MODO MULTIFUNZIONE A QUELLO SEMPLIFICATO

1. Spegner l'apparato
2. Azionare e mantenere premuti i tasti [LIGHT] e [V/M] quindi accendere nuovamente.
• La funzione guida sparisce.
3. Rilasciare i controlli

4. VARIAZIONE DELLA FUNZIONE GUIDA

1. Assicurarsi che l'apparato sia predisposto sul modo MULTIFUNZIONE.
2. Azionare e mantenere premuto per due s. il [FUNC].
• Il visore indicherà "SEL".
3. Azionare il [C] per selezionare la funzione guida richiesta.
4. Azionare nuovamente il [FUNC].

5. POSSIBILITA' OFFERTE DAL MODO MULTIOPERATIVO

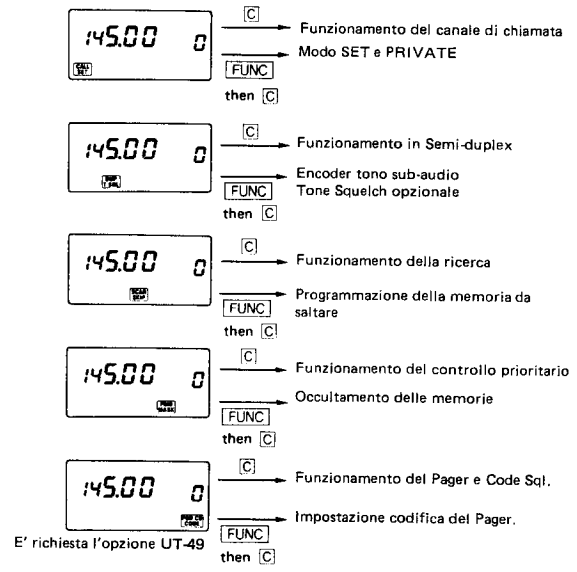

6. MODO "SET" E "PRIVATE".

I modi SET (impostazione) e PRIVATE (privato) modificano le predisposizioni iniziali secondo le preferenze dell'operatore. Detti modi possono essere conseguiti quando la guida CALL/SET è indicata con il modo VFO.

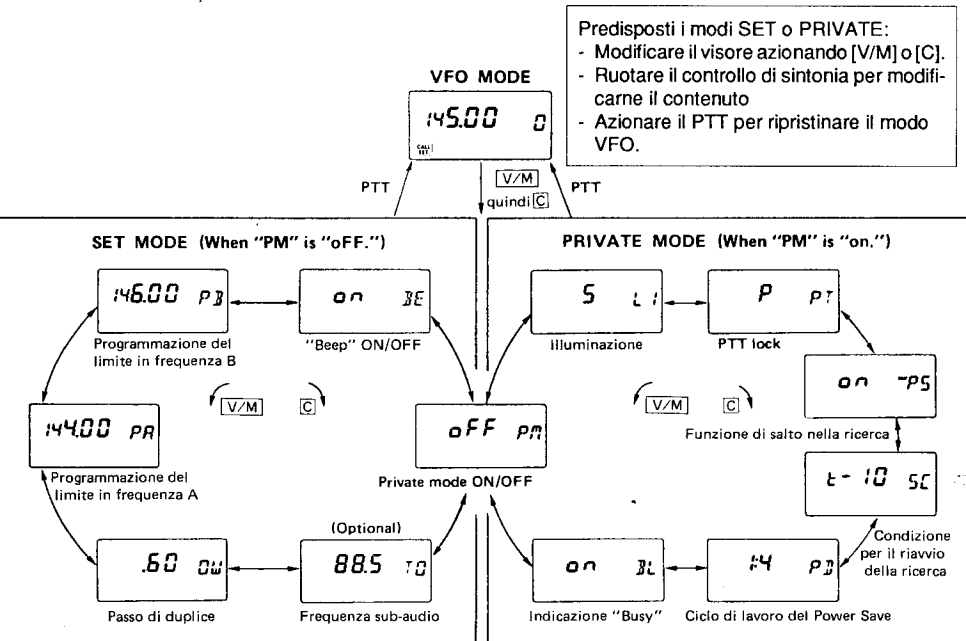

6.1 ACCESSO AL MODO SET O PRIVATE

1. Selezionare la guida CALL/SET:
 - Premere per 2 s. il tasto [FUNC].
 - Azionare il [C] sino ad ottenere la guida CALL/SET.
 - Azionare il [FUNC].
2. Predisporre il modo VFO usando il tasto [V/M].
3. Per accedere al modo SET o PRIVATE azionare il [FUNC] e quindi il [C].
 - Le due predisposizioni non sono possibili sul MEMORY mode oppure con il canale di chiamata.
4. Azionare il tasto [V/M] oppure il [C] per selezionare la voce richiesta.
5. Il contenuto richiesto potrà essere selezionato con il controllo di sintonia.
6. Ripristinare il modo VFO azionando la levetta PTT.

6.2 MODIFICA DEL MODO SET E PRIVATE

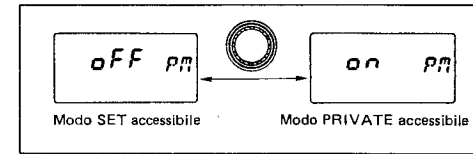

1. Accedere al modo SET o PRIVATE.
2. Azionare [V/M] oppure [C] sino ad ottenere l'indicazione "PM".
3. Selezionare "on" oppure "off" con il controllo di sintonia.
 - "on": il modo PRIVATE è selezionato
 - "off": il modo SET è selezionato
4. Azionare il tasto [V/M] oppure [C] per accedere al modo SET o PRIVATE.
5. Ripristinare il modo VFO azionando la levetta PTT.

Al successivo accesso sul SET o sul PRIVATE si ritroverà l'ultima impostazione.

7. FUNZIONAMENTO MULTIFUNZIONE

Gli incrementi di sintonia possono essere scelti fra 5, 10, 12.5, 15, 20, 25 e 50 kHz. Va inteso che l'incremento selezionato è operativo pure nel modo SEMPLIFICATO.

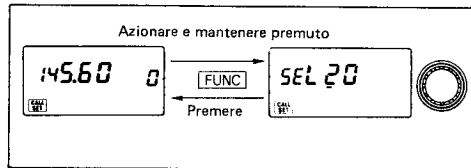

1. Assicurarsi che l'apparato sia predisposto sul modo MULTIFUNZIONE
2. Azionare e mantenere premuto per 2 s. il tasto [FUNC].
 - Il visore indica l'aggiornamento come indicato.
3. Agire sul controllo di sintonia sino a selezione dell'incremento richiesto.
4. Azionare il tasto [FUNC] per ripristinare al modo MULTIFUNZIONE.

7.2 SELEZIONE DEL "DIAL SELECT" PER LA SINTONIA RAPIDA.

Abilitare la funzione azionando il tasto [FUNC]. Gli incrementi rapidi vengono programmati in modo differente dagli incrementi normalizzati.

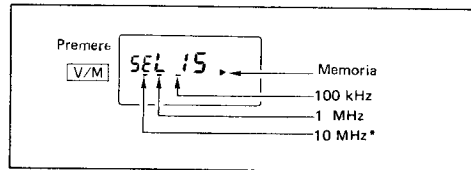

Gli incrementi possono essere selezionati fra 100 kHz, 1 MHz e 10 kHz. E' possibile anche selezionare una memoria per predisporla su VFO.

L'incremento selezionato non sarà operativo nel modo semplificato, dove il valore di 100 kHz è fisso.

■ SELEZIONE DELL'INCREMENTO

1. Assicurarsi che l'apparato sia predisposto su MULTIFUNZIONE.
2. Azionare e mantenere premuto il tasto [FUNC] per 2 s.
 - Si otterrà una modifica sull'indicazione come raffigurato.
3. Azionare il tasto [V/M] per selezionare la posizione richiesta sopra ciascuna barra come indicato.
4. Azionare il [FUNC] per ripristinare la multifunzione.

■ FUNZIONAMENTO DEL "DIAL SELECT".

1. Azionare il [FUNC].
 - Si otterrà una barra sotto la cifra dell'incremento selezionato. (Nel caso sia selezionata una memoria si avrà un ►)
2. Azionare il controllo di sintonia.
3. Azionare nuovamente il [FUNC] per ripristinare l'incremento normale.

7.3 CANALE DI CHIAMATA

Quando il CALL/SET appare nell'indicazione di funzione, il canale di chiamata potrà essere usato con la frequenza maggiormente in uso.

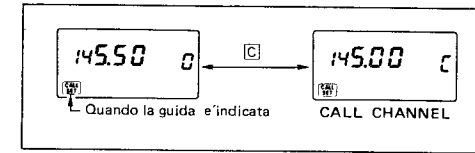

1. Selezionare la guida CALL/SET.
 - Azionare e mantenere premuto il [FUNC] per 2 s.
 - Azionare il [C] sino ad ottenere il CALL/SET.
 - Azionare il [FUNC].
2. Azionare il [C] in modo da accedere al canale di chiamata.
3. Azionare nuovamente il [C] per ripristinare il modo precedente: VFO oppure MEMORY.

■ PROGRAMMAZIONE DEL CANALE DI CHIAMATA

Viene effettuato analogamente al modo Semplificato.

- Azionare il tasto [FUNC] quindi azionare e mantenere premuto il tasto [V/M] quando il canale di chiamata è selezionato. La frequenza selezionata nel modo VFO è programmata.

7.4 FUNZIONAMENTO CON LE MEMORIE

1. SELEZIONE DELLA MEMORIA

① Selezione di una memoria nel modo MEMORY

Selezione analoga al modo Semplificato

1. Selezionare il modo MEMORY con il tasto [V/M].
2. Selezionare la memoria richiesta con il controllo di sintonia.
3. Azionare il [FUNC] quindi selezionare una memoria libera con il controllo di sintonia.

② Selezione della memoria nel modo VFO

Ricorrendo alla funzione "Dial select" si potrà selezionare una memoria con il modo VFO. La funzione è utile per la registrazione. E' possibile accedere a qualsiasi memoria, pure quelle non registrate.

2. REGISTRAZIONE E TRASFERIMENTO DELLA MEMORIA

Viene effettuata analogamente al modo Semplificato.

3. OCCULTAMENTO DI UNA MEMORIA

Possono essere occultate, cioè non accessibili all'uso normale, le memorie non richieste. I dati in memoria possono essere richiamati.

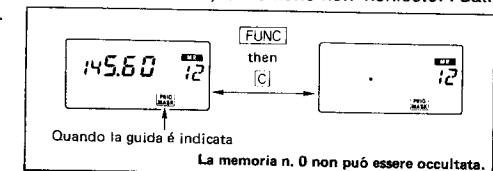

1. Selezionare la guida PRIO/MASK.
 - Azionare e mantenere premuto per 2 s. il tasto [FUNC].
 - Azionare il [C] sino ad ottenere la guida PRIO/MASK.
 - Azionare il [FUNC].
2. Predisporre su MEMORY con il tasto [V/M].
3. Selezionare la memoria non richiesta con il controllo di sintonia.
4. Azionare il [FUNC] e successivamente il [C].
 - La memoria verrà così occultata.
5. Per richiamare la memoria occultata ripetere il passo 4.

7.5 RICERCA

① RICERCA CON VFO

La ricerca tramite VFO è pressoché simile a quanto si è visto nel modo Semplificato. Mediante il modo SET o PRIVATE si potranno selezionare le condizioni seguenti:

1. RICERCA PROGRAMMATA

S'intende la ricerca entro due limiti in frequenza delimitati con il modo SET.

2. SALTO DI FREQUENZE

S'intende il salto su certe frequenze normalmente occupate sulle quali non sia richiesto l'arresto della ricerca. Può essere abilitato o meno con il modo PRIVATE.

3. RIAVVIO DELLA RICERCA

Accessibile tanto la temporizzazione che la pausa, selezionabili mediante il modo PRIVATE. Nel primo caso -timer- la ricerca si riavvia dopo un arresto di 10 s. Nel secondo caso -pausa- la ricerca si riavvia quando il segnale viene a cessare.

4. SALTO DI UNA MEMORIA

Qualora la funzione venga abilitata si avrà il salto sulla specifica frequenza registrata in memoria.

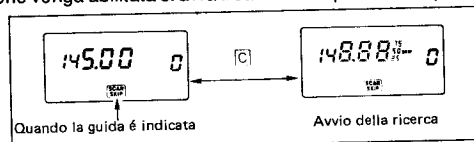

- 1) Selezionare la guida SCAN/SKIP:
 - Azionare e mantenere premuto per 2 s. il tasto [FUNC].
 - Azionare il tasto [C] sino ad ottenere la guida SCAN/SKIP.
 - Azionare il tasto [FUNC].
- 2) Predisporre l'apparato sul modo VFO usando il tasto [V/M].
- 3) Azionare il tasto [C] per avviare la ricerca con il VFO.
 - Si potrà ottenere il salto di una frequenza quando lo "skip" è predisposto su "on".
- 4) Determinare il senso della ricerca con il controllo di sintonia.
- 5) Azionare il tasto [C] per arrestare la ricerca con VFO.

USO DEL MODO "SET"

■ IMPOSTAZIONE DEI LIMITI PER LA RICERCA

144.00 PR
Limite in frequenza A

146.00 PB
Limite in frequenza B

- 1) Accesso al modo SET:
 - Azionare il [FUNC] quindi, quando il visore indica la guida CALL/SET nel modo VFO, il tasto [C].
- 2) Azionare il tasto [C] oppure [V/M] in modo che il visore indichi "PA". Tenere presente che tale indicazione non è ottenibile nel modo PRIVATE.
- 3) Impostare il limite con il controllo di sintonia.
- 4) Azionare il tasto [C] (appare il "PB") quindi impostare, con il controllo di sintonia, l'altro limite in frequenza.
- 5) Azionare la levetta PTT per ripristinare il modo VFO.

Tali limiti sono anche operativi nel modo Semplificato con ricerca tramite VFO.

USO DEL MODO "PRIVATE"

■ SALTO NELLA RICERCA

on PS
Funzione di salto abilitata

off PS
Funzione di salto esclusa

- 1) Accedere nel modo PRIVATE come segue:
 - Azionare il [FUNC], quindi quando la guida CALL/SET sarà presente nel modo VFO, premere il tasto [C].
- 2) Azionare il tasto [C] oppure [V/M] in modo da ottenere l'indicazione "PS". Tale indicazione non è ottenibile con il modo SET.
- 3) Con il controllo di sintonia abilitare o meno la funzione skip: "on" oppure "off".
- 4) Azionare la levetta PTT per ripristinare il modo VFO.

Questa selezione è usata anche per la ricerca con VFO nel modo Semplificato.

USO DEL MODO "PRIVATE"

■ RIAVVIO DELLA RICERCA NEL MODO PRIVATE

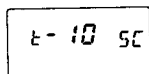

La ricerca si riavvia
10 s. dopo l'arresto

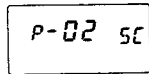

La ricerca si riavvia
2 s. dopo l'assenza del segnale

- 1) Accedere al modo PRIVATE:
- Azionare il tasto [FUNC] quindi, quando il visore indica la guida CALL/SET nel modo VFO, azionare il tasto [C]
- 2) Azionare [C] oppure il [V/M] in modo da ottenere sul visore la segnalazione "SC".
- 3) Riavviare la ricerca con il controllo di sintonia
- 4) Ripristinare il modo VFO azionando la levetta PTT.

Questa selezione è operativa pure nel modo Semplicato con la ricerca tramite VFO.

② RICERCA NELLE MEMORIE

Funziona in modo quasi identico come ottenibile nel modo Semplicato.

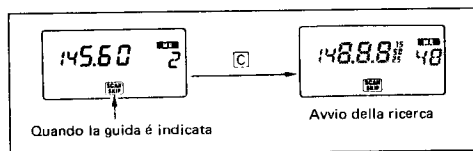

- 1) Selezionare la guida SCAN/SKIP come segue:
- Azionare e mantenere premuto per 2 s. il tasto [FUNC].
- Azionare il tasto [C] sino ad ottenere la segnalazione guida SCAN/SKIP.
- Azionare il tasto [FUNC].
- 2) Ricorrendo al tasto [V/M] predisporre l'apparato su MEMORY.
- 3) Avviare la ricerca azionando il tasto [C].
- 4) Il senso della ricerca potrà essere stabilito con il controllo di sintonia.
- 5) Azionare il tasto [C] per terminare la ricerca nelle memorie.

③ SALTO DI UNA MEMORIA

Con la ricerca in memoria o con VFO è possibile saltare una frequenza oppure una memoria

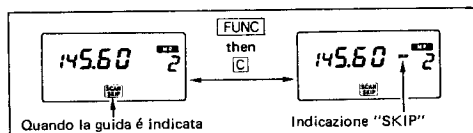

- 1) Selezionare la guida SCAN/SKIP:
- Azionare e mantenere premuto per 2 s. il tasto [FUNC].
- Azionare il tasto [C] in modo da ottenere la guida SCAN/SKIP.
- Azionare il tasto [FUNC].

- 2) Con il tasto V/M predisporre l'apparato su MEMORY.
- 3) Con il controllo di sintonia selezionare la memoria da essere saltata.
- 4) Azionare il [FUNC] e successivamente il [C] in modo da registrare il salto della memoria.
- 5) Ripetere il passo 4 per cancellare la funzione skip su tale memoria.

Quando il salto è programmato su una memoria, la funzione è operativa pure nel modo Semplicato.

7.6 CANALE PRIORITARIO

Con questa funzione si potrà controllare una frequenza in memoria, il canale di chiamata oppure sequenzialmente fra le memorie. Il campionamento avviene con una cadenza di 5 s.

① CONTROLLO SU UNA MEMORIA

- 1) Selezionare la guida PRIO/MASK:
- Azionare e mantenere premuto per 2 s. il tasto [FUNC].
- Azionare il tasto [C] in modo da ottenere l'indicazione PRIO/MASK.
- Azionare il tasto [FUNC].
- 2) Selezionare la memoria da adibire al controllo prioritario:
Selezionare la memoria nel modo MEMORY oppure ricorrere alla funzione "Dial select".
- 3) Azionare il tasto [C] per dare avvio al controllo prioritario.
 - La funzione può essere avviata tanto dal modo VFO che MEMORY.
 - Nel caso che la memoria selezionata sia stata occultata, non è possibile effettuare il controllo prioritario.
- 4) Azionare nuovamente il tasto [C] per terminare il controllo prioritario.

② CONTROLLO SUL CANALE DI CHIAMATA

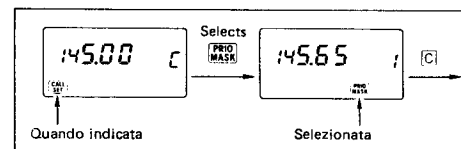

- 1) Selezionare la guida CALL/SET.
- Azionare e mantenere premuto per 2 s. il tasto [FUNC].
- Azionare il tasto [C] sino ad ottenere la guida CALL/SET.
- Azionare il tasto [FUNC].
- 2) Azionare il tasto [C] per accedere al canale di chiamata.
- 3) Selezionare la guida PRIO/MASK:
- Azionare e mantenere premuto per 2 s. il tasto [FUNC].
- Azionare il tasto [C] sino ad ottenere la guida PRIO/MASK.
- Azionare il tasto [FUNC].
- 4) Azionare il tasto [C] per dare avvio al controllo prioritario.
- 5) Azionare nuovamente il tasto [C] per arrestare il controllo prioritario.

③ CONTROLLO SULLE MEMORIE

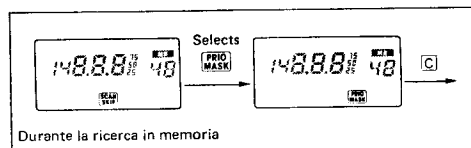

- 1) Selezionare la guida SCAN/SKIP:
 - Azionare e mantenere premuto per 2 s. il tasto [FUNC].
 - Azionare il tasto [C] sino ad ottenere la guida SCAN/SKIP.
 - Azionare il tasto [FUNC].
- 2) Dare avvio alla ricerca:
Selezionare il modo MEMORY quindi azionare il tasto [C].
- 3) Selezionare la guida PRIO/MASK.
 - Azionare e mantenere premuto per 2 s. il tasto [FUNC].
 - Azionare il tasto [C] sino ad ottenere la guida PRIO/MASK.
 - Azionare il tasto [FUNC].
- 4) Azionare il tasto [C] per dare avvio al controllo prioritario.
 - Si osserverà la variazione della memoria ad ogni campionamento.
- 5) Azionare nuovamente il tasto [C] per arrestare il controllo prioritario.
 - La ricerca fra le memorie viene pure arrestata.

7.7 PASSO DI DUPLICE

Il valore del passo di duplice necessario al funzionamento in Semiduplex può essere variato mediante il modo SET.

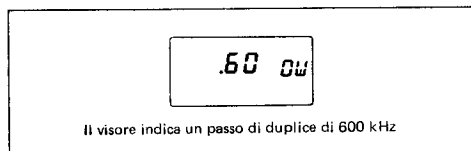

- 1) Accedere al modo SET:
 - Azionare il tasto [FUNC], quindi il tasto [C] una volta ottenuta l'indicazione della guida CALL/SET nel modo VFO.
- 2) Azionare il [C] oppure il [V/M] in modo da ottenere l'indicazione "OW".
 - Non si avrà tale indicazione nel modo PRIVATE.
- 3) Selezionare il valore del passo di duplice con il controllo di sintonia.
- 4) Azionare la levetta PTT per ripristinare il modo VFO.

Detta funzione è operativa anche nel modo Semplificato.

7.8 TONO "BEEP" INCLUSO/ESCLUSO

L'altoparlante emette un "beep" ogni qualvolta si aziona un pulsante. La funzione è escludibile con il modo SET.

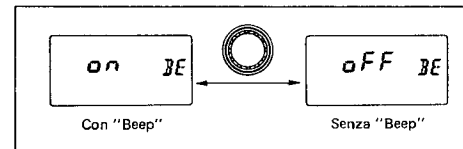

- 1) Per accedere al modo SET:
Azionare il tasto [FUNC], quindi il tasto [C] una volta ottenuta l'indicazione della guida CALL/SET nel modo VFO.
- 2) Azionare il [C] oppure il [V/M] in modo da ottenere l'indicazione "BE".
 - Non si avrà tale indicazione nel modo PRIVATE.
- 3) Includere o escludere ("on"- "off") il "beep" mediante il controllo di sintonia.
- 4) Azionare la levetta PTT per ripristinare il modo VFO.

7.9 ILLUMINAZIONE DEL VISORE

Nel modo PRIVATE la condizione di "Off" in modo manuale o per mezzo del temporizzatore da 5 s.

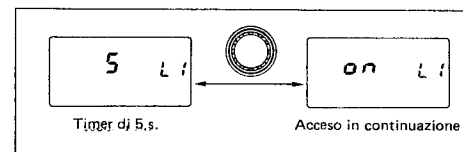

- 1) Accedere al modo PRIVATE.
 - Azionare il tasto [FUNC], quindi il tasto [C] una volta ottenuta l'indicazione della guida CALL/SET nel modo VFO.
- 2) Azionare il [C] oppure il [V/M] in modo da ottenere l'indicazione "LI".
 - Non si avrà tale indicazione nel modo SET.
- 3) Mediante il controllo di sintonia selezionare la condizione di Off "5" oppure "on".
- 4) Azionare la levetta PTT per ripristinare il modo VFO.

Detta funzione è operativa anche nel modo Semplificato.

7.10 INDICATORE DI RICEZIONE "ON/OFF"

L'indicazione può essere esclusa per aumentare l'autonomia.

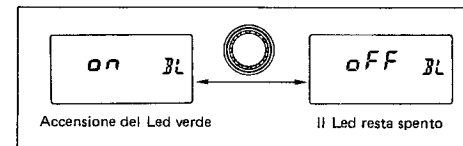

- 1) Accedere al modo PRIVATE.
- Azionare il tasto [FUNC], quindi il tasto [C] una volta ottenuta l'indicazione della guida CALL/SET nel modo VFO.
- 2) Azionare il [C] oppure il [V/M] in modo da ottenere l'indicazione "BL".
• Non si avrà tale indicazione nel modo SET.
- 3) Mediante il controllo di sintonia impostare su "on" oppure su "off".
- 4) Azionare la levetta PTT per ripristinare il modo VFO.

Detta funzione è operativa anche nel modo Semplificato.

7.11 BLOCCO PTT

L'apparato può essere escluso alla trasmissione nel modo seguente:

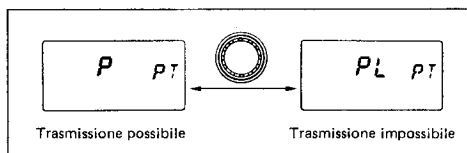

- 1) Accedere al modo PRIVATE.
- Azionare il tasto [FUNC], quindi il tasto [C] una volta ottenuta l'indicazione della guida CALL/SET nel modo VFO.
- 2) Azionare il [C] oppure il [V/M] in modo da ottenere l'indicazione "PT".
• Non si avrà tale indicazione nel modo SET.
- 3) Mediante il controllo di sintonia impostare la funzione PTT su "P" oppure su "PL".
- 4) Azionare la levetta PTT per ripristinare il modo VFO.

Detta funzione è operativa anche nel modo Semplificato.

7.12 POWER SAVE

E' possibile modificare il ciclo di lavoro del "power saver" oppure escluderlo del tutto a seconda delle necessità operative.

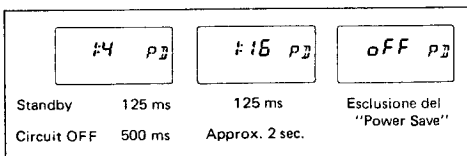

- 1) Accedere al modo PRIVATE.
- Azionare il tasto [FUNC], quindi il tasto [C] una volta ottenuta l'indicazione della guida CALL/SET nel modo VFO.
- 2) Azionare il [C] oppure il [V/M] in modo da ottenere l'indicazione "PD".
• Non si avrà tale indicazione nel modo SET.
- 3) Mediante il controllo di sintonia impostare sul ciclo richiesto: "1:4; 1:16" oppure su "off".
- 4) Azionare la levetta PTT per ripristinare il modo VFO.

Detta funzione è operativa anche nel modo Semplificato.

8. FUNZIONE DI OROLOGIO E TEMPORIZZAZIONE

8.1 MODO "CLOCK"

L'apparato è equipaggiato con un orologio per accenderlo e spegnerlo in modo automatico. Per leggere l'ora è necessario azionare il tasto [FUNC] seguito dal [MONITOR].

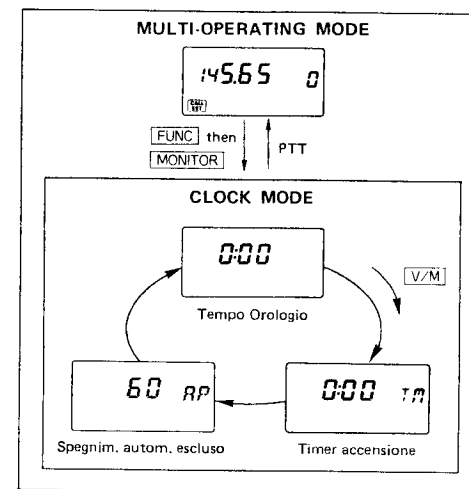

8.2 IMPOSTAZIONE DELL'ORA

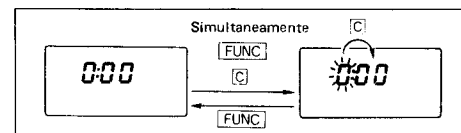

- 1) Assicurarsi che l'apparato sia predisposto su MULTIFUNZIONE
 - 2) Azionare il tasto [FUNC] e successivamente il [MONITOR].
• Il visore indicherà l'ora.
 - 3) Azionare contemporaneamente il [C] ed il [FUNC].
• Cifra dell'ora intermittente.
 - 4) Impostare l'ora esatta con il controllo di sintonia.
 - 5) Azionare il [C] quindi impostare i minuti, sempre con il medesimo controllo.
 - 6) Azionare il [FUNC] per impostare in modo definitivo.
 - 7) Azionare la levetta PTT per ripristinare il modo VFO.
- Precisione dell'orologio: ± 1 min. alla settimana.

8.3 ACCENSIONE ALL'ORA PREVISTA

L'apparato può essere programmato ad accendersi all'ora prestabilita riducendo in tale modo il consumo durante un'eventuale attesa. Quanto detta funzione è abilitata costituisce l'unico circuito ad essere acceso in quanto tutto il resto è spento.

- 1) Predisporre l'ora come visto in precedenza (par. 8.2).
- 2) Selezionare il CLOCK azionando prima il [FUNC] e quindi il [MONITOR].
- 3) Azionare il [V/M] sino ad ottenere l'indicazione "TM".
- 4) Azionare contemporaneamente il [C] ed il [FUNC].
 - La cifra dell'ora sarà intermittente.
- 5) Impostare l'ora con il controllo di sintonia.
- 6) Azionare il [C] quindi impostare i minuti con il controllo di sintonia.
- 7) Azionare il [FUNC] per dare avvio alla temporizzazione.
 - Il visore indicherà l'ora però l'apparato resterà spento.
 - Non spegnere in modo aggiuntivo ruotando il [VOL] a fine corsa antioraria oltre lo scatto !
- 8) All'ora impostata si udranno 5 "beep" e l'apparato si accenderà da solo.

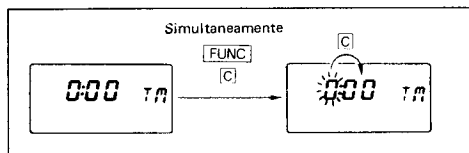

Nel caso si desideri accendere l'apparato prima del tempo previsto sarà necessario spegnerlo con il [VOL] e quindi accenderlo nuovamente.

L'accensione automatica è operativa pure nel modo Semplificato dopo che lo spegnimento automatico sia stato abilitato.

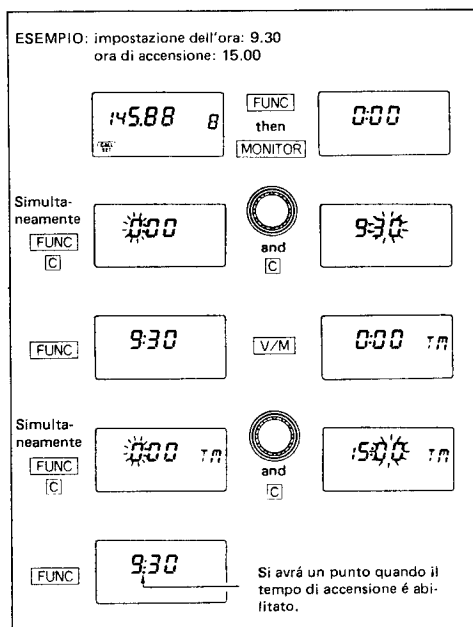

8.4 SPEGNIMENTO AUTOMATICO

Nel caso che nessun controllo venga azionato nel frattempo, l'apparato si spegnerà in modo automatico dopo il periodo previsto. Quest'ultimo può essere impostato ad intervalli di 20, 40 e 60 m. Detta funzione può essere esclusa impostando su "off".

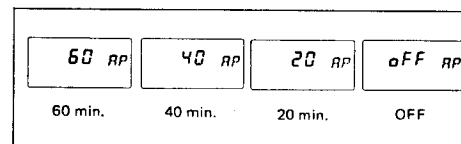

- 1) Impostare il modo CLOCK:
- Con la Multifunzione vigente, azionare il [FUNC] quindi il [MONITOR].
- 2) Azionare il [V/P] sinché il visore indica "AP".
- 3) Mediante il controllo di sintonia selezionare l'ora oppure escludere lo spegnimento automatico.
- 4) Azionare il PTT per ripristinare al modo precedente.

Detta funzione è operativa anche nel modo Semplificato.

Download by

Amateur Radio Directory

9. FUNZIONAMENTO DELLE UNITA' OPZIONALI

9.1 TONE ENCODER SUB-AUDIO

E' necessaria l'unita' opzionale UT-50 o UT-51.

■ TONO SUB-AUDIO ON/OFF.

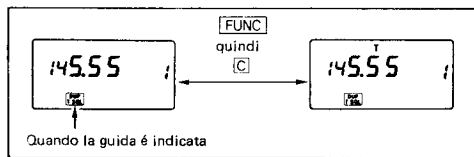

- 1) Selezionare la guida DUP/T SQL:
 - Azionare e mantenere premuto per 2 s. il tasto [FUNC].
 - Azionare il [C] sino ad ottenere l'indicazione DUP/T SQL.
 - Azionare il tasto [FUNC].
- 2) Azionare il tasto [FUNC] e quindi il [C].
 - Il visore indicherà una "T".
 - Nel caso sia installata l'unita' UT-50, ripetere il passo 2) in modo da ottenere la "T".
- 3) Per escludere il tono sub-audio ripetere nuovamente il passo 2) sinché la "T" oppure la "T SQL" sparisce

■ TONO SUB-AUDIO CON IL MODO SEMPLIFICATO.

E' necessario programmare la condizione di "ON" in una ememoria quindi predisporre il ricetrasmittitore sul modo Semplificato.

USO DEL MODO "SET"

■ IMPOSTAZIONE DELLA FREQUENZA SUB-AUDIO CON IL MODO "SET"

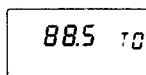

Il visore indica la frequenza di 88.5 Hz.

- 1) Accedere al modo SET:
 - Azionare il tasto [FUNC] quindi, quando il visore indica la guida CALL/SET nel modo VDO azionare il [C].
- 2) Azionare il [C] oppure il [V/M] in modo da ottenere l'indicazione di "TO".
 - L'indicazione non è ottenibile nel modo PRIVATE.
- 3) Impostare la frequenza richiesta con il controllo di sintonia
- 4) Ripristinare il modo VFO azionando la levetta PTT.

9.2 TONE SQUELCH

La funzione permette di udire soltanto i segnali che ,codificati con il medesimo tono sub-audio come perogrammato nel ricevitore, aprono lo Squelch. E' necessaria l'unita' opzionale UT-50.

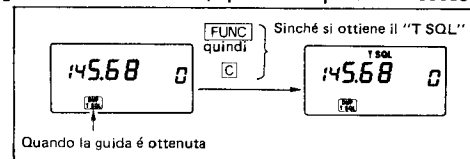

- 1) Selezionare la guida DUP/T SQUELCH:
 - Azionare e mantenere premuto per due secondi il tasto [FUNC].
 - Azionare il [C] in modo da ottenere l'indicazione della guida.
 - Azionare il [FUNC].
- 2) Azionare il [FUNC] quindi il [C] sino ad ottenere sul visore l'indicazione "T SQL".
 - Nel caso solo la "T" venga indicata significa che il tone encoder sub-audio è abilitato.

■ IMPOSTAZIONE DEL TONO

Procedere nel medesimo modo come effettuato per la frequenza sub-audio. Riferirsi al paragrafo precedente: "Impostazione della frequenza sub-audio con il modo SET".

■ TONE SQUELCH CON L'USO DEL RIPETITORE

Alcuni ripetitori sono equipaggiati con dei filtri che sopprimono i toni sub-audio. In tal caso non sarà possibile collegare in modo selettivo altre stazioni tramite il Tone Squelch.

9.3 FUNZIONE DEL PAGER

Con questa interessante funzione è possibile accedere ad altre stazioni con l'indicazione del proprio numero codificato sul loro visore. Utile per le chiamate di gruppo.

Il pager trasmette 7 cifre con il DTMF comprendenti: Codice di trasmissione + "*" + la propria identità.

E' necessaria l'unita' opzionale UT-49.

ESEMPIO: accesso ad altre stazioni con la funzione del pager

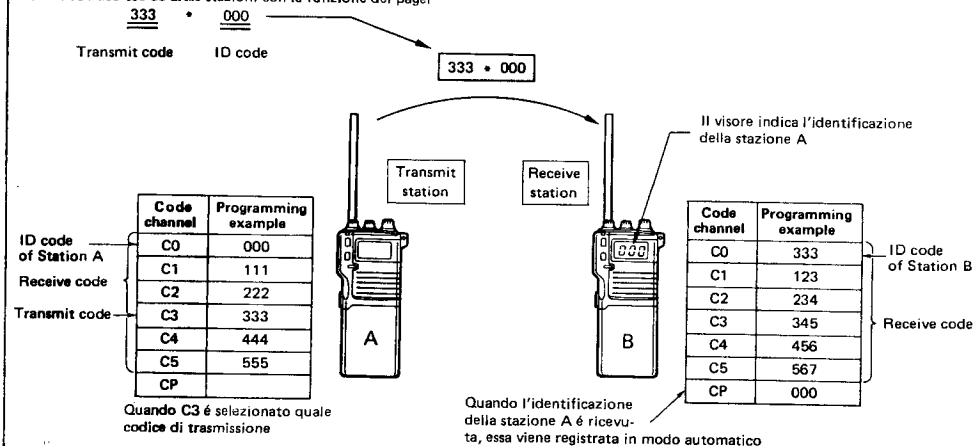

1) MEMORIE PER LA CODIFICA

Sono state previste 7 memorie per la registrazione della codifica in trasmissione, di quella in ricezione e della propria identificazione.

- **MEMORIA C0:**
 - Usata per la propria identificazione
 - Usata pure per la trasmissione e ricezione codificata.
- **MEMORIE C1 + C5:**
 - Usate per la trasmissione e la ricezione codificata.
 - Usate per la sola trasmissione codificata nel caso la ricezione della codifica non sia abilitata.
- **MEMORIA CP:**
 - Registra in modo automatico l'identificazione del corrispondente quando riceve una chiamata.
 - La memoria non viene aggiornata sino all'arrivo della prossima chiamata.

2) PROGRAMMAZIONE DI UNA MEMORIA PER LA CODIFICA

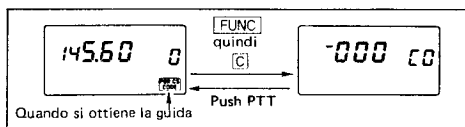

- 1) Selezionare la guida "PGR CS CODE":
 - Azionare e mantenere premuto per 2 s. il [FUNC].
 - Azionare il [C] sino a visualizzare la guida anzidetta.
 - Azionare il [FUNC].
- 2) Azionare il [FUNC] e successivamente il [C].
 - Verrà visualizzato un codice a 3 cifre come indicato.
- 3) Selezionare la memoria richiesta con il controllo di sintonia.
- 4) Azionare il [C] contemporaneamente al [FUNC].
 - La prima cifra sarà intermittente.
- 5) Impostare la cifra intermittente con il controllo di sintonia.
- 6) Azionare il [C] quindi ripetere il passo 5 per impostare un'altra cifra.
- 7) Azionare il [FUNC] e successivamente la levetta PTT per ripristinare il modo precedente.
 - L'ultima codifica selezionata è adibita alla trasmissione della codifica.

3) INIBIZIONE ALLA RICEZIONE DI UN CODICE

Si è già accennato come le memorie da C0 a C5 sono adibite alla ricezione ed alla trasmissione della codifica. Nel caso sia richiesto diminuire i codici in ricezione le relative memorie possono essere inibite ed usate per la trasmissione soltanto.

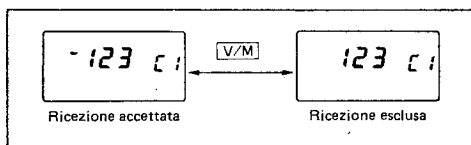

- 1) Selezionare la memoria richiesta (riferirsi al paragrafo precedente: passi 1 +3)

- 2) Azionare il tasto [V/M] per selezionare la codifica in ricezione per inibirlo o accettarla.
 - Accettazione: una lineetta appare prima del codice.
 - Inibizione: la lineetta sparisce.
 - La memoria C0 non può essere inibita.

- 3) Ripristinare il modo precedente azionando la levetta PTT.

4) FUNZIONAMENTO DEL PAGER

• RICEZIONE

- 1) Selezionare la guida "PGR CD CODE":
 - Azionare e mantenere premuto il [FUNC] per 2 s.
 - Azionare il [C] sino ad ottenere la visualizzazione della guida.
 - Azionare il tasto [FUNC].
- 2) Azionare il [C] sinché il visore indica "PGR".
- 3) Quando si verrà chiamati con il proprio codice d'identificazione, verranno emessi dei "beep" ed il visore indicherà "CP".
 - Il codice d'identificazione della stazione chiamante è registrato nella memoria "CP".
- 4) Nel caso si venga chiamati con il proprio codice d'accettazione, C1 + C5, la memoria con il codice ricevuto viene visualizzata con la contemporanea emissione di "beep".
 - La codifica identificatrice della stazione chiamante è registrata nella memoria "CP".
 - Per prendere visione della codifica della stazione che ha chiamato, selezionare la memoria "CP" mediante il controllo di sintonia.
- 5) Ripristinare il modo precedente con la levetta PTT.
- 6) Terminato il collegamento con la stazione richiesta, escludere (Off) la funzione Pager o commutare sulla funzione Code Squelch.

• TRASMISSIONE

- 1) Selezionare la memoria in cui si voglia registrare l'identificazione per la trasmissione
 - Riferirsi al passo 2 "PROGRAMMAZIONE DI UNA MEMORIA PER LA CODIFICA"
- 2) Azionare il PTT per commutare in trasmissione
 - Si otterrà l'emissione delle 7 cifre DTMF.
- 3) Terminato il collegamento con il corrispondente, escludere la funzione del pager oppure modificare la funzione del Code Squelch

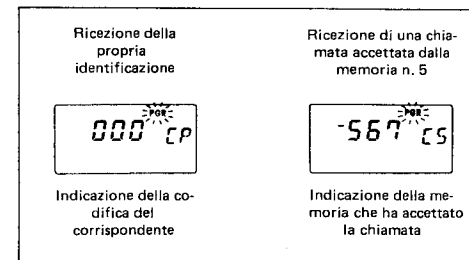

9.4 CODE SQUELCH

Permette delle aperture dello Squelch prive da interferenze mediante l'uso di 3 cifre DTMF.

- 1) Impostare i due codici: Tx ed Rx.
 - Riferirsi al paragrafo 9.3 passi 2 e 3.
- 2) Selezionare la guida PGR CS CODE:
 - Azionare per due s. il tasto [FUNC].
 - Azionare il [C] in modo da ottenere l'indicazione della guida.
 - Azionare il tasto [FUNC].
- 3) Premere il tasto [C] sinché il visore rappresenta "C SQL".
- 4) Si otterrà l'apertura dello Squelch nel caso venga ricevuta una codifica simile a quella registrata.
- 5) Durante la trasmissione verrà emessa la codifica selezionata.

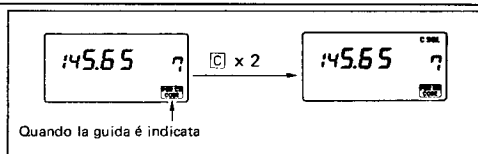

10. MANUTENZIONE

10.1 RICERCA DELLE ANOMALIE

SINTOMO	CAUSA POSSIBILE	RIMEDIO
L'apparato non si accende	- Il pacco batterie è scarico - Collegamento difettoso fra pacco batterie e corpo del ricevitore	- Procedere con la ricarica - Togliere l'eventuale sporcizia e pulire i contatti
Nessun suono dall'altoparlante	- La regolazione dello SQL è troppo spinta - Pacco batterie scarico - Spegnimento automatico abilitato - E' stato collegato un microfono o altoparlante esterno	- Ruotare lo SQL in senso antiorario - Procedere con una ricarica - Spegnere (OFF) quindi riaccendere l'apparato - Togliere il relativo spinotto
La trasmissione non è possibile salvo che a bassa potenza	- Pacco batterie scarico - Il livello basso è selezionato - E' stata abilitata la funzione "PTT Lock"	- Procedere con la ricarica - Selezionare il livello alto (Hi) - Escludere la funzione usata nel modo PRIVATE
Non è possibile accedere al ripetitore	- Passo di duplice incorretto - L'accesso richiede il tono subaudio	- Impostarlo direttamente ricorrendo al modo SET - Impostare il tono; è necessaria l'unità opzionale UT-50 o UT-51
E' impossibile impostare la frequenza	- La funzione "Lock" è abilitata - E' impostato il canale di chiamata - L'incremento di sintonia non corrisponde a quello richiesto	- Escludere il "Lock" - Ripristinare al modo VFO o MEMORY azionando il tasto [C]. - Impostare l'incremento corretto
Con il tasto [C] non è possibile accedere al canale di chiamata	- E' impostata la Multifunzione	- Impostare il modo Semplificato
Sono accessibili soltanto le memorie dallo 0 al 9	- Le memorie da 10 a 47 non sono registrate	- Selezionare la memoria dopo aver azionato il [FUNC]
La ricerca non si avvia	- E' selezionato il canale di chiamata - Lo SQL è aperto - E' selezionata la Multifunzione	- Predisporre sul modo VFO o MEMORY - Avanzare la soglia dello SQL - Predisporre su Semplificato oppure selezionare la guida SCAN/SKIP
Il Led verde non si accende a SQL aperto	- Il "BL" è su "OFF"	- Impostare il "BL" su "ON" ricorrendo al modo PRIVATE
Il visore presenta occasionalmente dati anomali	- Il μP si è "ubriacato"	- Ripristinare il μP

10.2 BATTERIA TAMPONE

Una piletta al litio interna è ricaricata dal pacco batterie ed ha l'autonomia di una settimana circa. Perciò se il pacco è assente o scarico anche la piletta si scaricherà e tutto il contenuto della memoria andrà perso. La piletta al litio, edizione ricaricabile, evita la necessità di sostituzione come in precedenza, ogni 5 anni.

Mantenere il pacco batterie sempre carico!

10.3 PULIZIA

Se l'apparato si sporca nel tempo, pulirlo con uno straccio asciutto e soffice. Evitare detersivi che possano intaccare la superficie plastica.

10.4 RIPRISTINO DEL μP

Nel caso il visore dia delle informazioni anomale, provare a ripristinarlo prima di ricorrere ad una riparazione.

ATTENZIONE: Il ripristino cancella tutti i dati in memoria. Nel caso il ripristino venga fatto con l'apparato predisposto su Multifunzione, esso rimarrà in tale predisposizione.

- 1) **Spegnere** l'apparato (OFF)
- 2) **Azionare e mantenere** premuti i tasti [LIGHT] e [MONITOR], quindi accendere l'apparato (ON).
- 3) Il μP è ora inizializzato con l'indicazione di 145.000 MHz.

ANTIQUESS
pagina 1

Scan by [signature]

Download by

Amateur Radio Directory

11. CARATTERISTICHE

GENERALI

- Gamma operativa: 140 + 150 MHz
- Emissione: FM (F3)
- Impedenza di antenna: 50Ω
- Alimentazione richiesta: 6 + 16V c.c. con negativo a massa tramite i pacchi batterie BP-81 e BP-86
- Corrente assorbita: Trasmissione:
(a 13.8V c.c.) Hi: 1200 mA
Lo: 450 mA
Ricezione:
Con vol. al max.: 210 mA
Con il Power Save: 16 mA
- Temperatura operativa: da -10°C a +60°C
- Dimensioni: 49 x 103 x 33 mm
- Peso (con BP-82): 270 g

TRASMETTITORE

- Potenza RF: Hi: 5W; Lo: 3.5, 1.5, 0.5W
- Deviazione max.: ±5 kHz
- Soppressione di prodotti spuri: < 60 dB
- Impedenza microfonica: 2kΩ
- Ciclo operativo: 1:3 (min.) Trasmis./Ricez.

RICEVITORE

- Configurazione: a doppia conversione
- Medie Frequenze: 30.875 MHz; 455 kHz
- Sensibilità: < 0.18μV per 12 dB SINAD
- Livello di uscita audio: > 200W su 8Ω con il 10% di distorsione

Finito di stampare
nel mese di maggio 1990
presso le Officine Grafiche CENS
Liscate Milano