

KENWOOD

TM-V71A/ TM-V71E



RICETRANSMETTITORE FM A DOPPIA BANDA 144/430 MHz

MANUALE DI ISTRUZIONI

144/430 MHz-FM-DOPPELBAND-TRANSCEIVER

BEDIENUNGSANLEITUNG

144/430 MHz FM DUBBELBANDER

GEBRUIKSAANWIJZING

**Downloaded by
RadioAmateur.EU**

Kenwood Corporation

© B62-1929-10 (E)
09 08 07 06 05 04 03 02 01

CE 0682 ⓘ

RICETRANSMETTITORE FM A DOPPIA BANDA 144/430 MHz

TM-V71A/ TM-V71E

MANUALE DI ISTRUZIONI

ITALIANO

Kenwood Corporation

La presente apparecchiatura è conforme ai requisiti fondamentali della Direttiva 1999/5/CE.

L'uso del simbolo di avvertenza  indica che l'apparecchiatura è soggetta alle limitazioni d'uso in vigore in determinati paesi.

Questa apparecchiatura e' concepita per essere utilizzata in tutti i paesi europei EU, compresi (CH, LI, IS e NO). Il suo utilizzo e' permesso solo ai possessori di apposita licenza.

GRAZIE!

Vi ringraziamo per aver scelto questo ricetrasmittitore FM **Kenwood**. **Kenwood** vende da sempre prodotti per radio amatori che sorprendono ed entusiasmano gli appassionati. Questo ricetrasmittitore lo conferma. **Kenwood** ritiene che questo prodotto sia in grado di soddisfare tutti i vostri requisiti per la comunicazione vocale e dei dati.

CARATTERISTICHE

Le caratteristiche principali del ricetrasmittitore sono le seguenti:

- Canali a memoria programmabile avanzata (PM) per archiviare virtualmente interi ambienti operativi da richiamare rapidamente.
- Contiene un totale di 1000 canali di memoria per programmare frequenze ed altri dati. Consente di nominare ogni canale di memoria utilizzando 6 caratteri alfanumerici.
- Il sistema Continuous Tone Coded Squelch (CTCSS) o quello Digital Code Squelch (DCS) rifiutano le chiamate non desiderate dalle altre stazioni.

CONVENZIONI DI SCRITTURA UTILIZZATE NEL MANUALE

Le convenzioni di scrittura descritte di seguito servono per semplificare le istruzioni ed evitare ripetizioni involontarie.

Istruzione	Azione
Premere [KEY].	Premere momentaneamente KEY.
Premere [KEY] (1 sec).	Tenere premuto KEY per più di 1 secondo.
Premere [KEY1], [KEY2].	Premere KEY1 momentaneamente, rilasciare KEY1, quindi premere KEY2.
Premere [F], [KEY].	Premere il tasto F per entrare nella modalità Funzione, quindi premere KEY per accedere alla funzione secondaria.
Premere [KEY] + Accendere.	Con il ricetrasmittitore disattivato mantenere premuto il tasto KEY, mentre si accende il ricetrasmittitore.



Informazioni sullo smaltimento delle vecchie apparecchiature elettriche ed elettroniche (valido per i paesi europei che hanno adottato sistemi di raccolta separata)

I prodotti recanti il simbolo di un contenitore di spazzatura su ruote barrato non possono essere smaltiti insieme ai normali rifiuti di casa. I vecchi prodotti elettrici ed elettronici devono essere riciclati presso una apposita struttura in grado di trattare questi prodotti e di smaltirne i loro componenti. Per conoscere dove e come recapitare tali prodotti nel luogo a voi più vicino, contattare l'apposito ufficio comunale. Un appropriato riciclo e smaltimento aiuta a conservare la natura e a prevenire effetti nocivi alla salute e all'ambiente.

INFORMAZIONI PER GLI UTENTI



AVVERTENZA

- ◆ **AMBIENTI ESPLOSIVI (GAS, POLVERI, FUMI, ecc.)**
Spegnere il ricetrasmittitore mentre si fa benzina o mentre si è parcheggiati in una stazione di servizio. Non trasportare contenitori con carburante di riserva nel portabagagli della vettura se il ricetrasmittitore è installato nelle vicinanze del portabagagli.
- ◆ **LESIONI PROVOCATE DA TRASMISSIONI IN RADIO FREQUENZA**
Non azionare il ricetrasmittitore in presenza di persone in prossimità dell'antenna o che toccano l'antenna per evitare eventuali ustioni dovute alla frequenza radio o lesioni fisiche correlate.
- ◆ **CARTOCCI DI DINAMITE**
Azionando il ricetrasmittitore in un raggio di 150 m da cartocci di dinamite se ne può provocare l'esplosione. Spegnere il ricetrasmittitore in aree in cui sono in corso esplosioni, o in cui sono affissi cartelli del tipo "SPEGNERE RICETRASMETTITORI". Se nella vettura si trasportano cartocci di dinamite accertarsi che siano conservate in scatole di metallo chiuse imbottite internamente. Non eseguire trasmissioni durante le operazioni di inserimento o rimozione dei cartocci dal contenitore.

PRECAUZIONI

Osservare le seguenti precauzioni per impedire il formarsi di incendi, di danni alle persone e al ricetrasmittitore.

- Se l'unità è in funzione mentre si è in movimento, non tentare di configurare il ricetrasmittitore mentre si è alla guida, è troppo pericoloso.
- Non trasmettere ad elevate potenza di output per periodi prolungati. Il ricetrasmittitore può surriscaldarsi.
- Non smontare o modificare il ricetrasmittitore per alcun motivo, a meno che non specificato nel presente manuale o dalla documentazione **Kenwood**.
- Non esporre il ricetrasmittitore a lunghi periodi di luce solare diretta, non posizionarlo vicino a sistemi di riscaldamento.
- Non posizionare il ricetrasmittitore in zone eccessivamente polverose, umide o bagnate, nè sopra superfici instabili.
- Se si notano odori anomali o fumo che provengono dal ricetrasmittitore, spegnere subito l'alimentazione dell'unità e contattare l'assistenza tecnica **Kenwood** o il proprio rivenditore.
- L'uso del ricetrasmittitore mentre si sta guidando potrebbe andare contro le leggi sul traffico. Si prega di verificare ed osservare il regolamento stradale della propria zona.
- Non usare opzioni che non siano specificate da **Kenwood**.



ATTENZIONE

- ◆ Il ricetrasmittitore è stato progettato per funzionare con una fonte di alimentazione da 13,8 V CC ($\pm 15\%$)! Non utilizzare una batteria da 24 V per alimentare il ricetrasmittitore. Controllare la polarità della batteria e la tensione del veicolo prima di installare il ricetrasmittitore.
- ◆ Utilizzare solo il cavo di alimentazione CC fornito o un cavo di alimentazione CC opzionale kenwood.
- ◆ Non inserire oggetti metallici nella ventola di raffreddamento.



AVVERTENZA

- ◆ Non tagliare e/o rimuovere il portafusibili sul cavo di alimentazione CC. L'esecuzione di collegamenti impropri e/o fenomeni di sovracorrente momentanea possono provocare fumo o incendi.
- ◆ Per la sicurezza dei passeggeri, installare il ricetrasmittitore in modo sicuro utilizzando la staffa di montaggio ed il set di viti fornite in modo che non possa staccarsi in caso di urto.
- ◆ Altre apparecchiature elettroniche presenti nella vettura potrebbero malfunzionare se non sono debitamente schermate dall'energia di radiofrequenza presente nel corso di una trasmissione. L'iniezione elettronica del carburante, i freni antislittamento e il sistema di controllo della velocità di crociera sono esempi tipici di componenti che potrebbero non funzionare correttamente. Se il veicolo è dotato di apparecchiature simili, rivolgersi al concessionario per determinare se queste possono funzionare regolarmente con le trasmissioni radio.

INDICE

PREPARATIVI	1
ACCESSORI FORNITI	1
INSTALLAZIONE MOBILE	1
COLLEGAMENTO DEL CAVO DI ALIMENTAZIONE	2
COLLEGAMENTO ANTENNA	5
ORIENTAMENTO PANNELLO ANTERIORE	6
COLLEGAMENTO DEGLI ACCESSORI	7
PRELIMINARI	8
PANNELLO ANTERIORE	8
DISPLAY	10
PANNELLO POSTERIORE	12
PANNELLO SECONDARIO	12
MICROFONO (MC-59)	13
OPERAZIONI FONDAMENTALI	14
ACCENSIONE E SPEGNIMENTO	14
REGOLAZIONE DEL VOLUME	14
REGOLAZIONE DELLO SQUELCH	15
SELEZIONE DI UNA BANDA	15
SELEZIONE DELLA MODALITÀ DUAL BAND/ SINGLE BAND	16
SELEZIONE DI UNA BANDA DI FREQUENZA	17
SCELTA DI UNA MODALITÀ DI FUNZIONAMENTO	18
TRASMISSIONE	19
MODALITÀ MENU	20
ACCESSO AL MENU	20
CONFIGURAZIONE MENU	20
IMMISSIONE CARATTERI	24
FUNZIONAMENTO ATTRAVERSO I RIPETITORI	26
ACCESSO AL RIPETITORE	26
TRASMISSIONE DI UN TONO DA 1750 Hz	30
FUNZIONE INDIETRO	30
AUTOMATIC SIMPLEX CHECKER (ASC)	30
ID FREQUENZA TONO	31

CANALI DI MEMORIA	32
SIMPLEX E RIPETITORE OPPURE CANALE DI MEMORIA ODD-SPLIT?	32
MEMORIZZAZIONE FREQUENZE RIPETITORE SIMPLEX E STANDARD.....	33
MEMORIZZAZIONE DI FREQUENZE DI RIPETITORE ODD-SPLIT	33
RICHIAMARE UN CANALE DI MEMORIA	34
ELIMINAZIONE DI UN CANALE DI MEMORIA	35
DENOMINARE UN CANALE DI MEMORIA.....	35
COMMUTAZIONE DEL NOME DI MEMORIA/DEL DISPLAY DI FREQUENZA	36
TRASFERIMENTO MEMORIA IN VFO.....	36
FUNZIONE DISPLAY CANALE.....	36
MEMORIA PROGRAMMABILE (PM).....	38
ESEMPI DI APPLICAZIONE	39
MEMORIZZAZIONE DATI NEI CANALI PM.....	40
RICHIAMARE I CANALI PM	40
MEMORIZZAZIONE AUTOMATICA CANALE PM.....	41
RIPRISTINO CANALE PM	41
SCANSIONE	42
SCELTA DI UN METODO DI RIPRESA DELLA SCANSIONE	43
SCANSIONE VFO	43
SCANSIONE DI MEMORIA	44
SCANSIONE DI GRUPPO	45
SCANSIONE DI PROGRAMMA	46
SCANSIONE MHZ	48
SCANSIONE CHIAMATA.....	48
CONTINUOUS TONE CODED SQUELCH SYSTEM (CTCSS).....	49
USO DELLA FUNZIONE CTCSS	49
ID FREQUENZA CTCSS	51
DIGITAL CODED SQUELCH (DCS).....	52
USO DI DCS	52
ID CODICE DCS	54
DUAL TONE MULTI-FREQUENCY (DTMF)	55

COMPOSIZIONE MANUALE.....	55
COMPOSITORE AUTOMATICO	56
BLOCCO TASTI DTMF	58
EchoLink®	59
COS'È EchoLink?	59
ALMACENAMIEN­TO DE LA MEMORIA EchoLink.....	59
CONFIGURAZIONE MODALITÀ EchoLink Sysop.....	61
FUNZIONI AGGIUNTIVE	62
MESSAGGIO DI ACCENSIONE	62
LUMINOSITA' DEL DISPLAY	62
BLOCCO TASTI	63
BIP TASTI.....	64
VFO PROGRAMMABILE.....	64
MODIFICA DELLE DIMENSIONI DELLA FASE DI FREQUENZA	65
TASTI DELLE FUNZIONI PROGRAMMABILI	66
IMMISSIONE DIRETTA FREQUENZA	67
SPEGNIMENTO AUTOMATICO (APO).....	67
SQUELCH CONTATORE S	68
PUNTO DI INTERCETTAZIONE AVANZATO (AIP).....	68
PASSAGGIO MODALITÀ FM/AM.....	69
SPOSTAMENTO FREQUENZA DI BATTIMENTO	69
DISATTIVAZIONE ALTOPARLANTI.....	69
SCELTA DI UNA POTENZA DI OUTPUT	70
TEMPORIZZATORE DI TIMEOUT (TOT).....	70
CONFIGURAZIONE ALTOPARLANTI ESTERNI.....	71
MASCHERAMENTO DI BANDA	71
BARRA DI PARTIZIONE DISPLAY	72
WEATHER ALERT (SOLO PER I MODELLI TIPO K).....	73
PASSWORD DI ACCENSIONE	74
UNITÀ DI SINTESI E REGISTRAZIONE OPZIONALE VGS-1.....	75
ANNUNCI VOCALI.....	75
REGISTRAZIONE VOCALE	78
FUNZIONAMENTO A BANDA INCROCIATA/BANDA BLOCCATA (SOLO MODELLI TIPO K)	81

ATTESA RIPETITORE	82
ID RIPETITORE	82
FUNZIONAMENTO PACCHETTO	83
BANDA DI DSTI	83
VELOCITÀ TERMINALE DATI.....	83
VELOCITÀ PORTA PC	84
IMPOSTAZIONE DI OUTPUT SQC	84
FUNZIONAMENTO WIRELESS (SOLO PER I MODELLI TIPO K)...	85
PREPARATIVI.....	85
FUNZIONAMENTO DI COMANDO	86
RIPRISTINO RICETRASMETTITORE	87
OPZIONI.....	89
PROGRAMMA DI CONTROLLO MEMORIA MCP-2A.....	89
COLLEGAMENTO DEI CAVI DI INTERFACCIA PG-5G/ PG-5H	90
INSTALLAZIONE DEL KIT PANNELLO DFK-3D	90
COLLEGAMENTO DEL CAVO DI ESTENSIONE PG-5F.....	92
INSTALLAZIONE DELL'UNITÀ VGS-1	93
MANUTENZIONE.....	94
INFORMAZIONI GENERALI	94
MANUTENZIONE	94
NOTA DI SERVIZIO.....	94
PULIZIA	94
RISOLUZIONE DEI PROBLEMI	95
SPECIFICHE	96

PREPARATIVI

ACCESSORI FORNITI

Nota: Un codice di tipo (K, E o M4) può essere individuato sull'etichetta situata sull'imballaggio.

Articolo		Codice di riferimento	Quantità
Microfono		T91-0657-XX	1
Cavo di alimentazione CC (con fusibili da 20 A)	Tipi K, M4	E30-7628-XX	1
	Tipo E	E30-3452-XX	1
Staffa di montaggio		J29-0628-XX	1
Set di viti		N99-0331-XX	1
Fusibile (15 A)	Tipi K, M4	F51-0079-XX	1
	Tipo E	F52-0024-XX	1
Cartolina della garanzia	Solo tipi K, E	—	1
Manuale di istruzioni		B62-1929-XX	1

INSTALLAZIONE MOBILE

Scegliere un punto di installazione adeguato all'interno della vettura che riduca il rischio di eventuali danni ai passeggeri e al conducente mentre il veicolo è in movimento. Si valuti l'installazione del ricetrasmittitore sotto il cruscotto davanti al sedile del passeggero in modo che le ginocchia o le gambe dello stesso non urtino contro la radio in caso di frenata improvvisa della vettura. Si provi ad individuare un punto di installazione ben ventilato protetto dalla luce solare diretta.

Nota: Si possono verificare delle interferenze con il ricevitore GPS quando si usano 438.8 MHz (banda A) e/o 443,8 MHz (banda B). Per eliminare il disturbo dell'interferenza accertarsi che il ricetrasmittitore sia installato in un punto separato dal ricevitore GPS.

- 1 Installare la staffa di montaggio nella vettura utilizzando le viti autofilettanti in dotazione e le rondelle piatte (in dotazione 4 ciascuna).
 - La staffa può essere installata con l'apertura rivolta verso il basso in caso di montaggio sotto il cruscotto, oppure verso l'alto.
 - La staffa deve essere installata in modo che le scanalature delle 3 viti sul bordo di ogni lato della staffa sono rivolte verso il retro.

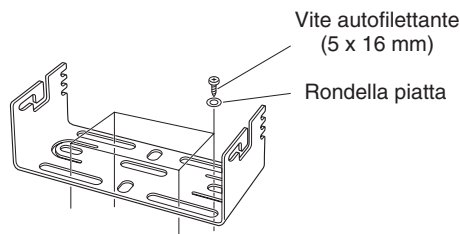

**Downloaded by
RadioAmateur.EU**

- 2 Posizionare il ricetrasmittitore, quindi inserire e stringere le viti esagonali SEMS in dotazione e le rondelle piatte (in tutto 4 in dotazione, 2 per ogni lato della staffa).
- Accertarsi della corretta installazione di tutti i supporti per evitare che le vibrazioni del veicolo possano allentare la staffa o il ricetrasmittitore.

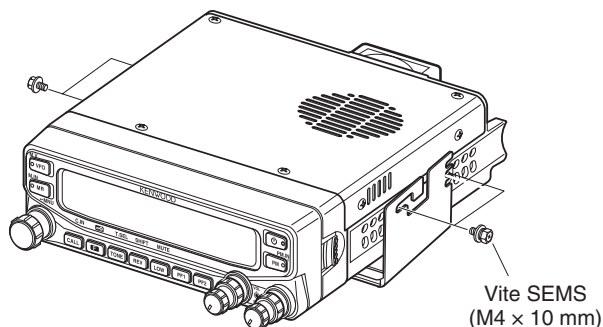

- Impostare un angolo appropriato per l'unità principale, utilizzando le scanalature delle 3 viti sul retro di ogni lato della staffa.

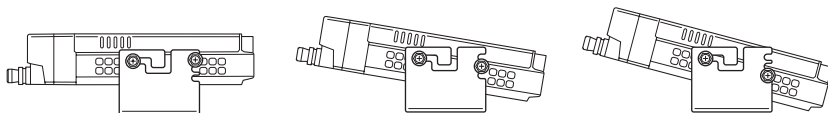

COLLEGAMENTO DEL CAVO DI ALIMENTAZIONE

■ Funzionamento in movimento

Accertarsi di utilizzare una batteria di veicolo da 12 V con sufficiente capacità di corrente. Se la corrente al ricetrasmittitore è insufficiente, durante la trasmissione il display può apparire scuro oppure la potenza di emissione della trasmissione può calare eccessivamente. Non collegare mai il ricetrasmittitore ad una batteria da 24 V

Nota: Se si utilizza il ricetrasmittitore per un lungo periodo e la batteria della macchina non è completamente carica o il motore è spento, la batteria potrebbe scaricarsi e non disporre di riserva sufficiente per avviare il veicolo. Evitare di utilizzare il ricetrasmittitore in queste condizioni.

- 1 Collegare il cavo di alimentazione CC in dotazione con il ricetrasmittitore direttamente ai terminali del veicolo utilizzando il percorso più breve dal ricetrasmittitore.
- Se si utilizza un filtro antidisturbo, installarlo con un isolatore per impedirne il contatto con il metallo della vettura.
 - Si sconsiglia l'uso dell'accendisigari in quanto spesso si verificano cali di tensione inammissibili negli accendisigari.
 - Se il cavo di alimentazione deve passare attraverso dei fori nel telaio o nel corpo della vettura, ad esempio nella paratia nella parte anteriore dell'abitacolo passeggeri utilizzare un rivestimento in gomma per proteggere il cavo dalle abrasioni. Smontare il portafusibili per passare il cavo attraverso la paratia.
 - Tutta la lunghezza del cavo deve essere rivestita e quindi isolata dal calore, l'umidità e dal sistema di accensione secondario del motore (alta tensione)/dai cavi.

- 2 Dopo aver installato il cavo, avvolgere del nastro termoresistente attorno al portafusibili per proteggerlo dall'umidità. Sistemare l'intera lunghezza del cavo.
- 3 Per evitare il rischio di corto circuiti, scollegare altri cavi dal terminale negativo della batteria (-) prima di collegarlo al ricetrasmittitore.
- 4 Verificare la polarità corretta dei collegamenti, quindi collegare il cavo di alimentazione ai terminali della batteria; il rosso va collegato al terminale positivo (+) e il nero al terminale negativo (-).
 - Utilizzare l'intera lunghezza del cavo senza tagliare via le parti in eccesso anche se il cavo è più lungo di quanto richiesto. In particolare non rimuovere assolutamente il portafusibili dal cavo.
- 5 Ricollegare i cavi rimossi dal terminale negativo.
- 6 Collegare il cavo di alimentazione CC al ricetrasmittitore.
 - Premere in modo deciso i connettori contemporaneamente fino a quando non scatta la linguetta di fissaggio.

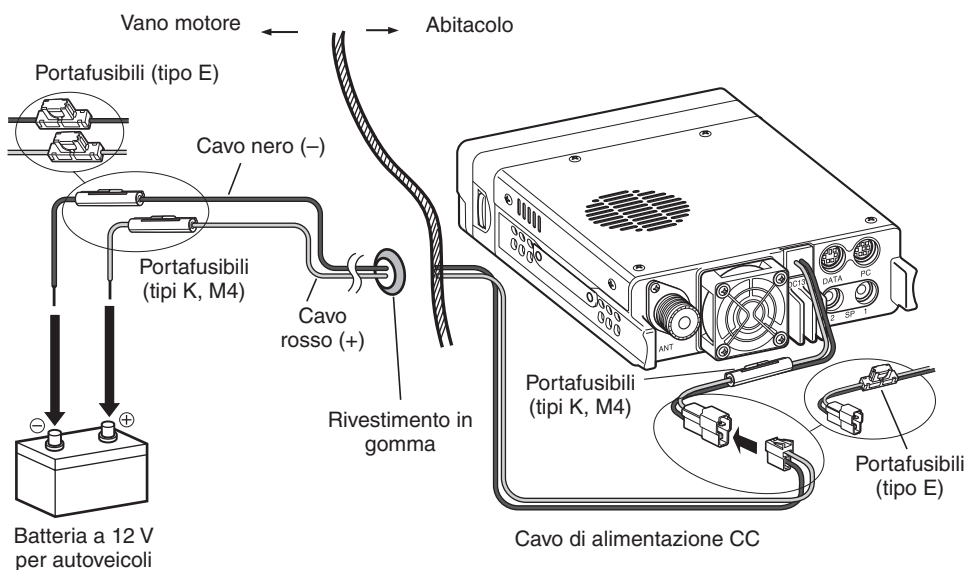

■ Funzionamento a stazione fissa

Per utilizzare il ricetrasmittitore in funzionamento da stazione fissa, è necessario separare l'alimentazione di corrente da 13,8 V CC che deve essere acquistata separatamente. La capacità di corrente consigliata dell'alimentazione è pari a 12 A.

Nota: Non inserire l'alimentazione CC in una presa CA prima ancora di aver effettuato tutti i collegamenti.

- 1 Verificare che il ricetrasmittitore e l'alimentazione CC siano disattivati.
- 2 Collegare il cavo di alimentazione CC all'alimentazione CC regolata e controllare che le polarità siano corrette (rosso: positive, nero: negativo).
 - Utilizzare il cavo di alimentazione CC in dotazione per collegare il ricetrasmittitore ad una alimentazione regolata. Non collegare direttamente il ricetrasmittitore ad una presa CA.
 - Non sostituire il cavo con conduttori di calibro inferiore.

3 Collegare il cavo di alimentazione CC al ricetrasmittitore.

- Premere in modo deciso i connettori contemporaneamente fino a quando non scatta la linguetta di fissaggio.

Nota: Per sfruttare il massimo delle prestazioni del ricetrasmittitore si consiglia di utilizzare una alimentazione opzionale PS-33 (20,5 A, 25% ciclo di lavoro utile).

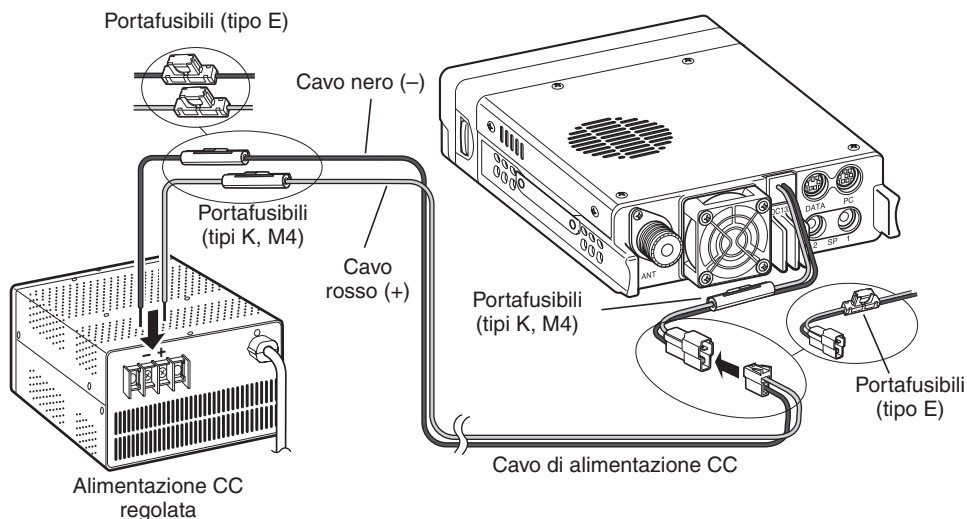

■ Sostituzione dei fusibili

In caso di fusibili bruciati, accertarne le cause e risolvere il problema. Dopo aver risolto il problema, riposizionare il fusibile. Se i fusibili appena installati si bruciano ancora, scollegare il cavo di alimentazione e contattare il rivenditore autorizzato **Kenwood** oppure un centro di assistenza **Kenwood**.

Ubicazione dei fusibili	Potenza nominale corrente fusibili
Ricetrasmittitore (ubicato nel connettore CC)	15 A
Cavo di alimentazione CC in dotazione	20A



ATTENZIONE

Utilizzare esclusivamente fusibili del tipo e della potenza nominale specificata, altrimenti il ricetrasmittitore potrebbe danneggiarsi

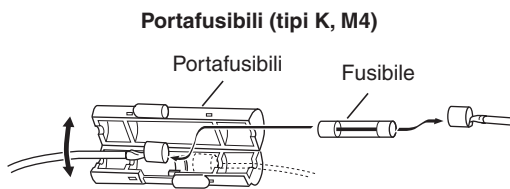
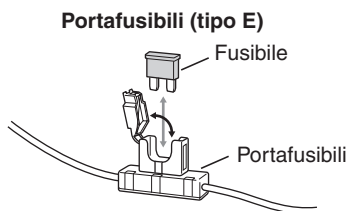

COLLEGAMENTO ANTENNA

Prima di attivare l'unità, si deve installare un'antenna adeguata e opportunamente sintonizzata. L'esito positivo dell'installazione dipende in gran parte dal tipo di antenna e dall'installazione corretta. Il ricetrasmittitore fornisce dei risultati eccellenti se il sistema dell'antenna e la relativa installazione sono eseguiti con dovuta attenzione.

Utilizzare una linea di alimentazione coassiale a bassa perdita con impedenza caratteristica di 50Ω , che corrisponde all'impedenza di ingresso del ricetrasmittitore. Collegando l'antenna la ricetrasmittitore mediante linee di alimentazione con impedenza diversa da 50Ω riduce l'efficienza del sistema dell'antenna e può provocare interferenza con ricevitori di emittenti televisive, ricevitori radio ed altre attrezzature elettroniche.



ATTENZIONE

- ◆ Eseguendo le trasmissioni senza aver prima collegato l'antenna o altro carico corrispondente può danneggiare il ricetrasmittitore. Collegare sempre l'antenna al ricetrasmittitore prima di trasmettere.
- ◆ Tutte le stazioni fisse dovrebbero essere dotate di parafulmine per ridurre il rischio di incendio, scosse elettriche e/o danni al ricetrasmittitore.

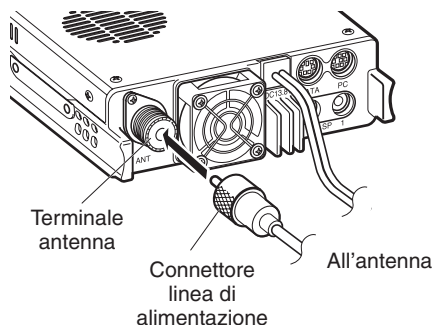

ORIENTAMENTO PANNELLO ANTERIORE

Il ricetrasmittitore permette di modificare l'orientamento del pannello anteriore. Secondo il tipo di installazione del ricetrasmittitore potrebbe essere vantaggioso ribaltare il pannello anteriore sottosopra per semplificare il funzionamento.

- 1 Sul lato destroy del pannello anteriore, tirare in avanti il blocco di rilascio del pannello.

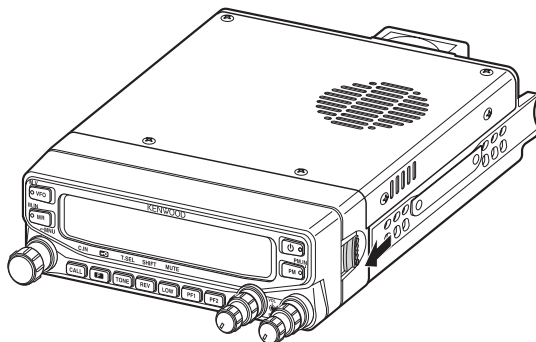

- 2 Far scorrere il pannello anteriore a sinistra, quindi rimuoverlo dal corpo principale del ricetrasmittitore.

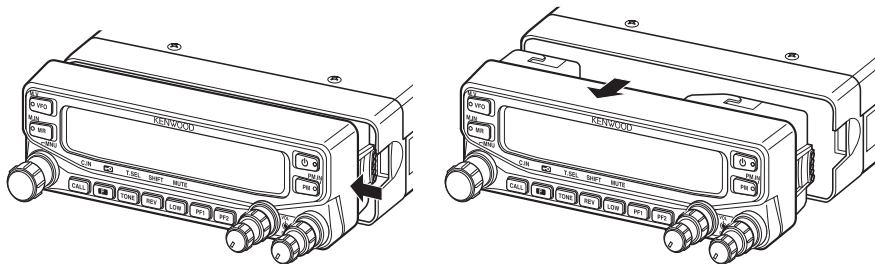

- 3 Rovesciare sottosopra il pannello anteriore, quindi ricollegarlo sul corpo principale del ricetrasmittitore.

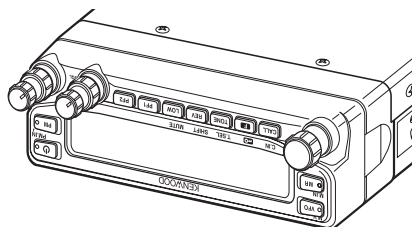

COLLEGAMENTO DEGLI ACCESSORI

■ Altoparlanti esterni

Se si desidera utilizzare altoparlanti esterni, scegliere altoparlanti con un'impedenza di 8 Ω . I jack degli altoparlanti esterni sono ideati per il collegamento con una spina da 3,5 mm (1/8") mono (2 conduttori). Si consiglia di utilizzare altoparlanti SP-50B.

Sul retro del ricetrasmittitore sono presenti due jack per altoparlante: SP 1 e SP 2. Fare riferimento a pagina 71 per determinare le modalità d'uso degli altoparlanti.

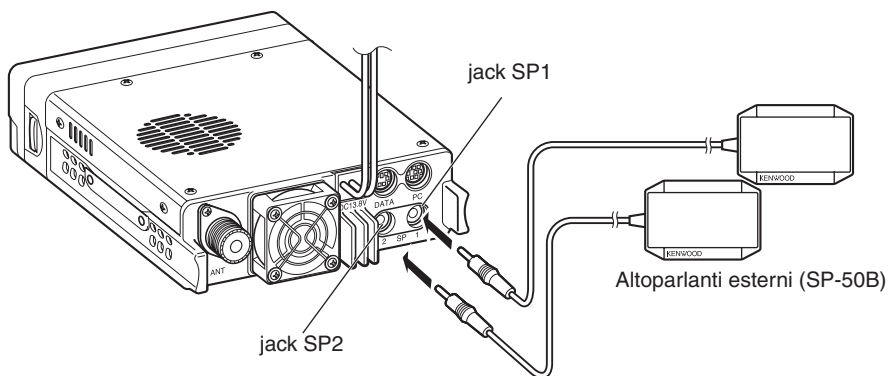

■ Microfono

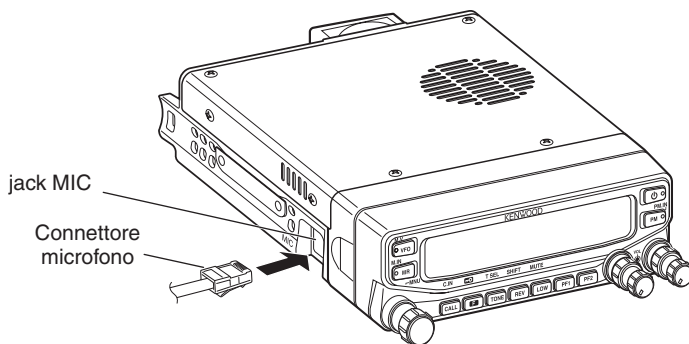

Per comunicare utilizzando la voce, collegare il microfono in dotazione al jack MIC sul lato sinistro del ricetrasmittitore. Premere in modo deciso fino a quando non scatta la linguetta di fissaggio.

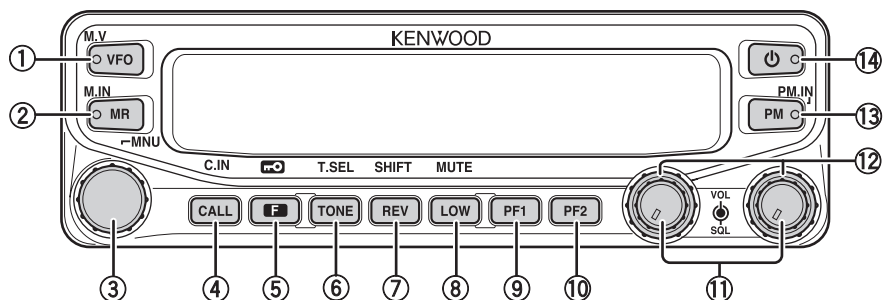

PANNELLO ANTERIORE





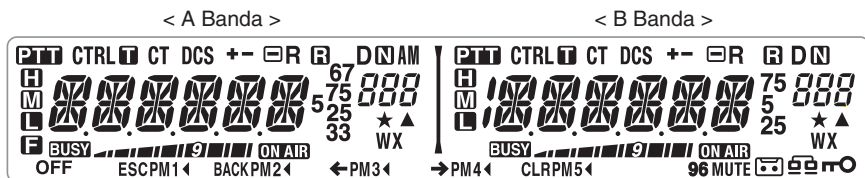

- ① **VFO**
Premere **[VFO]** per entrare nella modalità VFO {pagina 18}, quindi ruotare il comando di **Sintonizzazione** per selezionare una frequenza di funzionamento. Premere **[VFO]** (1 sec) per avviare la scansione VFO {pagina 43}. Premere **[F]**, **[VFO]** per copiare il canale di Memoria corrente o il canale di Chiamata al VFO (passaggio di memoria) {pagina 36}.
- ② **MR**
Premere **[MR]** per entrare nella modalità Canale di memoria {pagina 18}, quindi ruotare il comando di **Sintonizzazione** per selezionare un canale di memoria. Premere **[MR]** (1 sec) per avviare la scansione di Memoria {pagina 44}. Selezionare un canale di Memoria, quindi premere **[F]**, **[MR]** per memorizzare la frequenza di funzionamento corrente nel canale di memoria {pagina 33}.
- ③ **Comando di sintonizzazione**
Ruotare una frequenza di funzionamento o un canale di memoria, modificare la direzione di scansione, selezionare una frequenza di sintonizzazione, ecc. Premere il comando di **Sintonizzazione** per entrare in modalità MHz (in modalità VFO o Call) oppure per passare dal display del nome del canale a quello della frequenza (in modalità Canale di memoria). Premere **[F]**, quindi premere il comando di **Sintonizzazione** per accedere alla modalità Menu {pagina 20}. Premere il comando di **Sintonizzazione** (1 sec) per avviare la scansione MHz {pagina 48} o la scansione di Gruppo {pagina 45}.
- ④ **CALL**
Premere **[CALL]** per selezionare il canale di chiamata. Premere **[CALL]** (1 sec) per avviare la scansione di Chiamata {pagina 48}. Premere **[F]**, **[CALL]** per memorizzare la frequenza di funzionamento corrente al canale di chiamata {pagina 33}.
- ⑤ **F**
Premere **[F]** per entrare nella modalità Funzione. Premere **[F]** (1 sec) per attivare o disattivare (ON/OFF) la funzione di blocco tasto del ricetrasmittitore {pagina 63}.
- ⑥ **TONE**
Premere **[TONE]** per attivare (ON) la funzione di Tono. Continuare a premere **[TONE]** per scorrere le funzioni nel modo seguente: Tono ON >> CTCSS ON >> DCS ON >> OFF. Mentre Tono, CTCSS, o DCS si trova su ON, premere **[F]**, **[TONE]** per accedere alla modalità di configurazione CTCSS o DCS.

- ⑦ **REV**
Premere [**REV**] per attivare o disattivare (ON/OFF) la funzione Indietro {pagina 30}.
Premere [**REV**] (**1 sec**) per attivare (ON) l'Automatic Simplex Checker {pagina 30}.
Premere [**F**], [**REV**] per accedere alla modalità di scelta della direzione di offset. Ogni volta che si preme [**F**], [**REV**], la direzione di offset cambia nel modo seguente:
più (+) direzione → meno (-) direzione → -7.6 MHz (solo tipo E) → OFF.
- ⑧ **LOW**
Premere [**LOW**] per modificare la potenza di output di trasmissione nel modo seguente:
Alta potenza (solo tipi K, E) → Potenza media → Potenza bassa {pagina 70}. Premere [**F**], [**LOW**] per attivare o disattivare (ON/OFF) la funzione Mute {pagina 69}.
- ⑨ **PF1**
Premere [**PF1**] per attivare la funzione programmabile {pagina 66}. La funzione predefinita è "Selezione banda di frequenza".
- ⑩ **PF2**
Premere [**PF2**] per attivare la funzione programmabile {pagina 66}. La funzione predefinita è "Selezione banda di funzionamento".
- ⑪ **Comando BAND SEL (VOL)**
Ruotare il comando [**BAND SEL**] per regolare il volume degli altoparlanti {pagina 14}. Premere il comando sinistro [**BAND SEL**] per selezionare la banda A. Premere il comando destro [**BAND SEL**] per selezionare la banda B. Premere [**BAND SEL**] (**1 sec**) per passare dalla modalità single alla dual-band e viceversa.
- ⑫ **Comando SQL**
Ruotare il comando [**SQL**] per regolare il livello di squelch. Ruotando in senso orario si apre lo squelch ed in senso antiorario si chiude lo squelch {pagina 68}.
- ⑬ **PM**
Premere [**PM**] per accedere alla modalità di scelta del canale PM (Memoria programmabile) {pagina 40}. Premere [**F**], [**PM**] per accedere alla modalità di registrazione canale PM {pagina 40}.
- ⑭ 
Premere [] per accendere/spegnere (ON/OFF) il ricetrasmittitore.

DISPLAY



Indicatore	Descrizione
PTT	Appare quando c'è una banda di trasmissione disponibile. Lampeggia quando il ripetitore a banda incrociata è attivo (ON) (solo tipo K)
CTRL	Appare quando c'è una banda di funzionamento disponibile. Lampeggia quando il telecomando è in funzione (ON) (solo tipo K)
T	Appare quando è attivata la funzione Tone.
CT	Appare quando è attivata la funzione CTCSS.
DCS	Appare quando è attivata la funzione DCS.
+	Appare quando la funzione Shift è impostata sul segno più.
-	Appare quando la funzione Shift è impostata sul segno meno.
R	Appare quando è attivata la funzione Indietro.
R	Appare quando è attivata la funzione ASC. Lampeggia quando la funzione ASC esegue un controllo OK.
AM	Appare in modalità AM.
N	Appare in modalità FM stretta.
▲	Appare quando il canale selezionato viene registrato in modalità di ingresso memoria.
000	Mostra il canale di memoria ed il numero del Menu.
★	Appare quando è attivata la funzione di esclusione del canale di memoria.
H	Appare quando si utilizza una potenza di output elevata. Lampeggia quando il circuito di protezione della temperatura si accende.
M	Appare quando si utilizza una potenza di output media. Lampeggia quando il circuito di protezione della temperatura si accende.
L	Appare quando si utilizza una potenza di output bassa.
10000000	Mostra la frequenza di funzionamento, il nome del canale di memoria ed il menu.
BUSY	Appare quando si riceve un segnale occupato.
 	Funziona come contatore S alla ricezione del segnale e visualizza il livello di potenza selezionato in trasmissione.
ON AIR	Appare durante la trasmissione.

Indicatore	Descrizione
D	Appare quando si utilizza la banda di dati.
96	Appare quando il terminale di dati è impostato a 9600 (bps).
25	Appare quando la frequenza è impostata su ***, ***, 250 Hz.
5	Appare quando la frequenza è impostata su ***, ***, 500 Hz.
75	Appare quando la frequenza è impostata su ***, ***, 750 Hz.
33	Appare quando la frequenza è impostata su ***, ***, 333 Hz.
67	Appare quando la frequenza è impostata su ***, ***, 666 Hz.
	Appare quando si preme il tasto F.
MUTE	Appare quando è stata attivata la funzione mute.
	Appare durante una registrazione conversazione.
	Appare in modalità EchoLink Sysop.
	Appare quando è attivata la funzione di blocco tasti.
OFF	Appare quando si effettua una chiamata canale PM.
ESC	Appare quando ci si trova nella modalità Menu e quando è selezionato il codice Tone/CTCSS/DCS.
PM1 ◀	Lampeggia quando si richiama un canale PM e durante la scrittura in memoria. Soltanto "1" lampeggia durante la registrazione o in modalità di riproduzione.
BACK	Appare quando si accede al Menu.
PM2 ◀	Lampeggia quando si richiama un canale PM e durante la scrittura in memoria. Soltanto "2" lampeggia durante la registrazione o in modalità di riproduzione.
←	Appare quando si digitano i caratteri in modalità Menu oppure si digita un codice.
PM3 ◀	Lampeggia quando si richiama un canale PM e durante la scrittura in memoria. Soltanto "3" lampeggia durante la registrazione o in modalità di riproduzione.
→	Appare quando si digitano i caratteri in modalità Menu oppure si digita un codice.
PM4 ◀	Lampeggia quando si richiama un canale PM e durante la scrittura in memoria. Soltanto "4" lampeggia durante la registrazione o in modalità di riproduzione.
CLR	Appare quando si digitano i caratteri in modalità Menu oppure si digita un codice.
PM5 ◀	Lampeggia quando si richiama un canale PM e durante la scrittura in memoria.
WX	Appare quando Weather Alert è attivato. Lampeggia quando si riceve un segnale (solo tipo K).

PANNELLO POSTERIORE

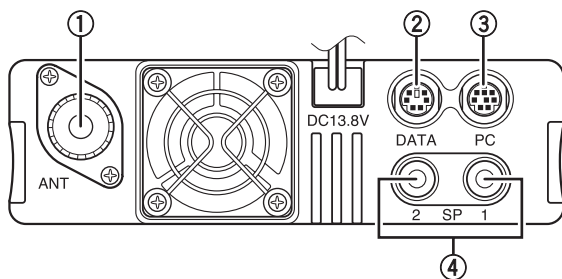

- ① **ANT**
Serve per collegare un'antenna esterna tipo M (TM-V71A) o tipo N (TM-V71E) al terminale {pagina 5}. Quando si effettuano le trasmissioni di test, collegare un'antenna artificiale al posto dell'antenna. Il sistema o il carico dell'antenna dovrebbe avere un'impedenza di 50 Ω .
- ② **DATA**
Serve per collegare un'unità TNC al terminale, mediante un connettore mini DIN a 6-pin.
- ③ **PC**
Serve per collegare un personal computer, mediante un connettore mini DIN a 8-pin.
- ④ **SP (SP 1/ SP 2)**
Se lo si desidera, collegare gli altoparlanti esterni 1 o 2 per una ricezione audio migliore. Questi jack sono adatti per l'uso di spine a 2 conduttori da 3,5 mm (1/8") {pagina 7}. Fare riferimento a pagina 71 per determinare l'uso degli altoparlanti.

PANNELLO SECONDARIO

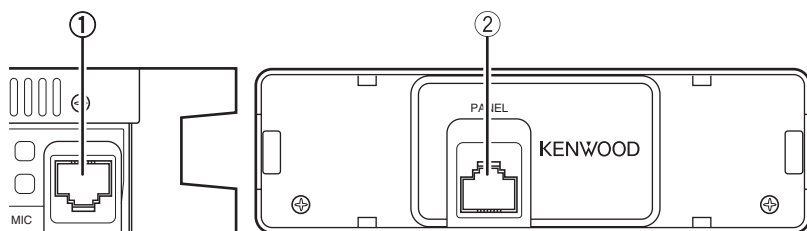

- ① **MIC**
Collegare il microfono in dotazione a questo jack {pagina 7}.
- ② **PANEL**
Quando si utilizza un kit del pannello opzionale, collegare il pannello a questo terminale utilizzando il cavo che è in dotazione con il kit del pannello.

MICROFONO (MC-59)

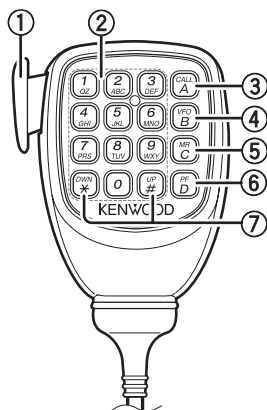

Jack del microfono

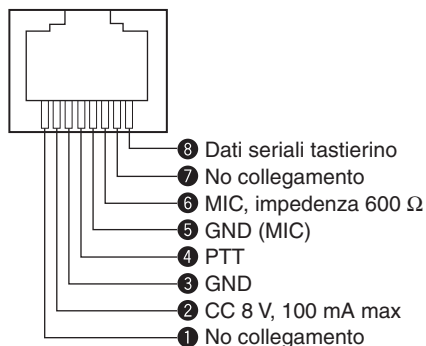

- ① **Interruttore PTT**
Tenere premuto, quindi parlare nel microfono per trasmettere.
- ② **Tastierino DTMF**
Premere questi tasti per effettuare le chiamate DTMF, immettere le frequenze o digitare i caratteri.
- ③ **CALL/ A**
Funziona allo stesso modo del tasto del pannello anteriore del ricetrasmittitore **[CALL]**. Questo è anche il tasto PF4 e può essere riprogrammato con una funzione programmabile {pagina 66}.
- ④ **VFO/ B**
Funziona allo stesso modo del tasto del pannello anteriore del ricetrasmittitore **[VFO]**. Questo è anche il tasto PF3 e può essere riprogrammato con una funzione programmabile {pagina 66}.
- ⑤ **MR/ C**
Funziona allo stesso modo del tasto del pannello anteriore del ricetrasmittitore **[MR]**. Questo è anche il tasto PF2 e può essere riprogrammato con una funzione programmabile {pagina 66}.
- ⑥ **PF/ D**
Premere per cambiare dalla banda A alla B. Questo è anche il tasto PF1 e può essere riprogrammato con una funzione programmabile {pagina 66}.
- ⑦ **UP/ DWN**
Funziona allo stesso modo del comando del ricetrasmittitore **Sintonizzazione**.

OPERAZIONI FONDAMENTALI

ACCENSIONE E SPEGNIMENTO

Premere l'interruttore [⏻] per accendere il ricetrasmittitore.

- Sul display appare momentaneamente il messaggio di accensione.
- Se è stata attivata la password di accensione del ricetrasmittitore {pagina 74}, è necessario digitare la password per utilizzare il ricetrasmittitore.

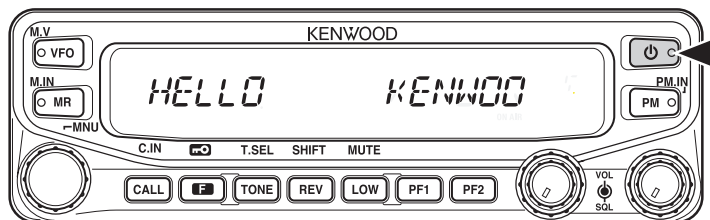

Premere di nuovo il pulsante [⏻] per spegnere il ricetrasmittitore.

REGOLAZIONE DEL VOLUME

Ruotare il comando [BAND SEL] (VOL) della banda selezionata in senso orario per aumentare il volume e in senso antiorario per diminuire il volume.

Nota: Alcune funzioni del ricetrasmittitore quali il segnale acustico e gli annunci vocali, sono dotati di impostazioni proprie del volume. Regolare queste impostazioni sui valori desiderati.

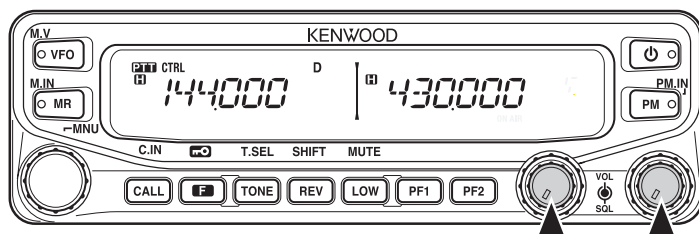

REGOLAZIONE DELLO SQUELCH

Lo squelch serve per disattivare gli altoparlanti in assenza di segnali. Se il livello di squelch è impostato correttamente, si udirà un suono soltanto quando è presente un segnale in ricezione. Se il livello di squelch impostato è molto alto anche i segnali dovranno essere molto forti per essere uditi.

Ruotare il comando **[SQL]** della banda selezionata, quando non sono presenti i segnali e selezionare il livello di squelch per cui si elimina il disturbo di sottofondo.

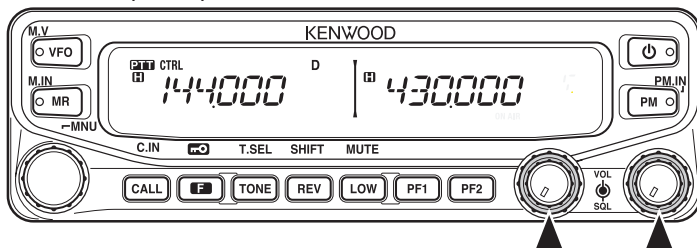

SELEZIONE DI UNA BANDA

Premere il comando sinistro **[BAND SEL]** per selezionare la banda A e il comando destro **[BAND SEL]** per selezionare la banda B.

- L'icona **CTRL** appare nella parte alta della banda di funzionamento e l'icona **CTRL** icon appare nella parte alta della banda impostata per la trasmissione.

Banda A (comando sinistro **[BAND SEL]**):

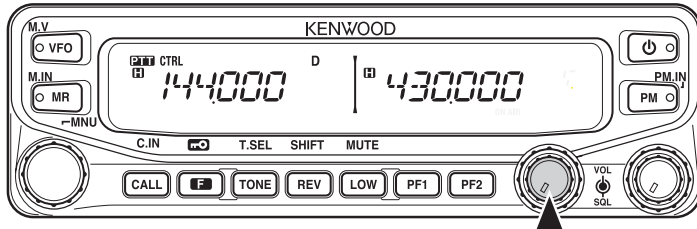

Banda B (comando destro **[BAND SEL]**):

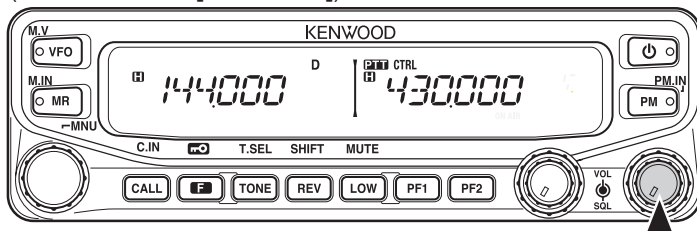

Premendo **[PF2]** permette di cambiare la banda di funzionamento tra le bane A e B, mantenendo la banda originaria come banda di trasmissione.

Banda A è la banda di trasmissione e la banda B è la banda di funzionamento:

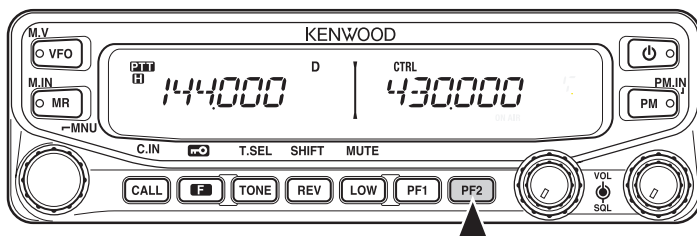

La banda A è sia la banda di trasmissione che di funzionamento:

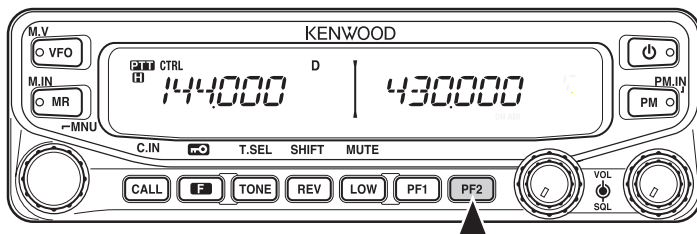

SELEZIONE DELLA MODALITÀ DUAL BAND/SINGLE BAND

Il ricetrasmittitore può essere commutato tra il funzionamento dual band e single band premendo **[BAND SEL] (1 sec)** della banda selezionata.

Modalità dual band:

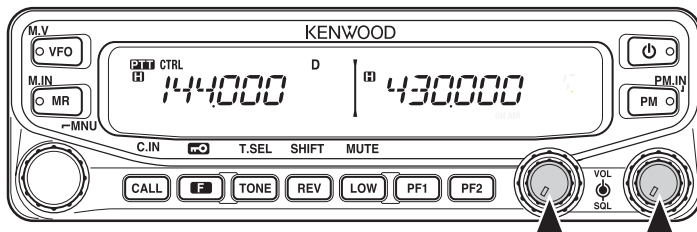

Modalità single band (solo banda A):

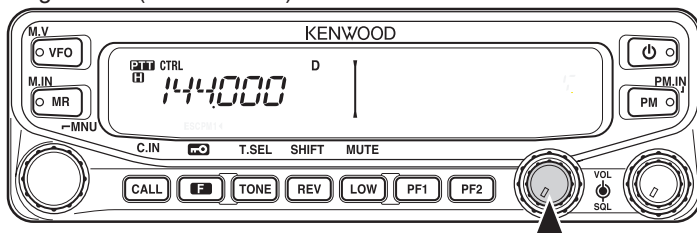

Nota: Si può anche disattivare la visualizzazione della barra di partizione centrale {pagina 72}.

SELEZIONE DI UNA BANDA DI FREQUENZA

Le bande di frequenza predefinite possono essere modificate per le bande A e B.

- 1 Selezionare banda A o B premendo il comando **[BAND SEL]** oppure **[PF2]**.
- 2 Premere **[F]**, **[BAND SEL]** della banda selezionata.
 - Ogni volta che si preme **[F]**, **[BAND SEL]**, si passa alla banda di frequenza successiva.
 - L'impostazione predefinita del tasto **[PF1]** permette anche di passare alla banda di frequenza successiva.
 - Se si maschera una banda {pagina 71}, si è obbligati ad utilizzare solo la banda selezionabile.
 - Se si ricevono 2 segnali sulla stessa banda, si ridurranno l'interferenza dell'immagine, la sensibilità, le prestazioni ecc.
 - Banda A: 118 >> 144 (predefinita) >> 220 >> 300 >> 430/440 (MHz).
 - Banda B: 144 >> 220 >> 300 >> 430/440 (predefinita) >> 1200 (MHz).

Note:

- ◆ I modelli M4 non dispongono delle seguenti bande di frequenza:
118, 220, 300, o 1200 (MHz).
 - ◆ I modelli E ed M4 utilizzano la banda a 430 MHz mentre il tipo K utilizza la banda da 440 MHz.
-

Intervallo di funzionamento:

- 118 MHz: 118 ~ 135,995 MHz
- 144 MHz: 136 ~ 199,995 MHz
- 220 MHz: 200 ~ 299,995 MHz
- 300 MHz: 300 ~ 399,995 MHz
- 430/440 MHz: 400 ~ 523,995 MHz
- 1200 MHz: 800 ~ 1299,995 MHz (esclusa banda cellulare)

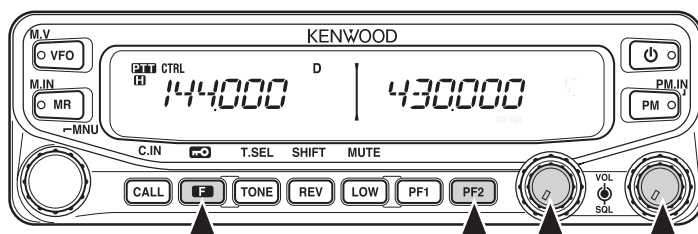

SCelta DI UNA MODALITÀ DI FUNZIONAMENTO

Le modalità operative disponibili sono tre: modalità VFO, Memoria modalità Canale, e modalità canale di chiamata.

■ Modalità VFO

La modalità VFO permette di modificare manualmente la frequenza di funzionamento.

- 1 Premere **[VFO]** per entrare nella modalità VFO.

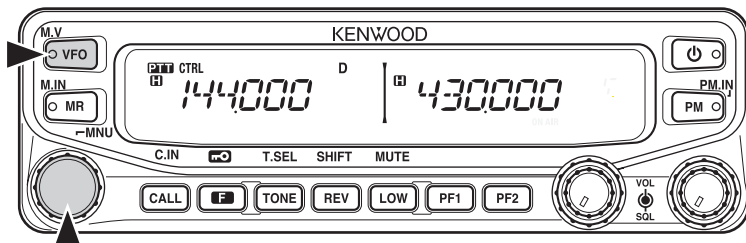

- 2 Ruotare il comando di **Sintonizzazione** per selezionare la frequenza di funzionamento desiderata.

- La frequenza è regolabile utilizzando i tasti del microfono **[UP]/[DWN]**.
- La frequenza in fasi predefinita per il comando di sintonizzazione varia secondo il tipo e la banda di funzionamento:

Tipo	144 MHz	430/440 MHz
K	5 kHz	25 kHz
E	12,5 kHz	25 kHz
M4	10 kHz	10 kHz

- Per regolare la frequenza con una quantità maggiore, premere il comando di **Sintonizzazione** per entrare in modalità MHz. Mentre si è in modalità MHz, ruotare il comando di **Sintonizzazione** per regolare la frequenza in fasi da 1 MHz. Premere nuovamente il comando di **Sintonizzazione** per uscire dalla modalità MHz e regolare la frequenza usando la frequenza in fasi normali. Utilizzando MCP-2A (Programma di controllo memoria) si possono impostare la frequenza in modalità MHz su 10 MHz. Premendo il comando di **Sintonizzazione** è possibile cambiare tra 10 MHz, 1MHz, e spegnere.

■ Modalità del canale di memoria

La modalità del canale di memoria permette di selezionare rapidamente una frequenza utilizzata di frequente ed i dati relativi salvati nella memoria del ricetrasmittitore.

- 1 Premere **[MR]** per entrare nella modalità del canale di memoria.

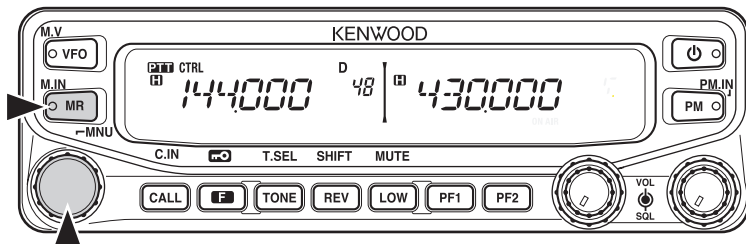

- 2 Ruotare il comando di **Sintonizzazione** per selezionare la frequenza di memoria desiderata.

■ Modalità chiamata canale

La modalità di chiamata canale permette di selezionare rapidamente un canale preimpostato per consentire le chiamate immediate su quella frequenza. Il canale di chiamata può essere utilizzato all'occasione come canale di emergenza all'interno del gruppo.

- 1 Selezionare la banda desiderata (A oppure B).
 - Il canale di chiamata è dotato di frequenza dedicata per le due bande A e B. La frequenza predefinita per la banda A è 144 MHz. La frequenza predefinita per la banda B è 430/440 MHz.
- 2 Premere **[CALL]** per accedere alla modalità di Chiamata canale.
 - Sul display appare "C".

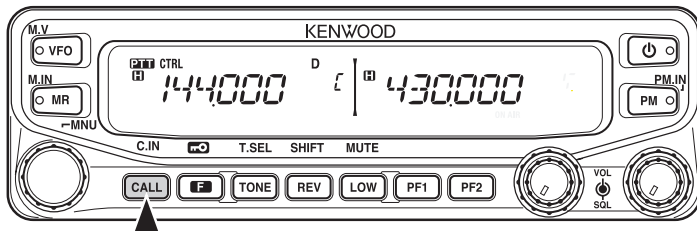

- 3 Premere di nuovo **[CALL]** per tornare alla precedente frequenza di funzionamento.

TRASMISSIONE

- 1 Selezionare la banda desiderata e la frequenza/il canale.
- 2 Tenere premuto l'interruttore **[PTT]** e parlare nel microfono per trasmettere.
 - L'icona **ON AIR** e il misuratore di potenza RF appaiono sul display per la banda di trasmissione selezionata. Il misuratore di potenza RF mostra la relativa potenza di output di trasmissione.
 - Le icone **[M]** / **[M]** / **[M]** appaiono sul display secondo la potenza di output selezionata (pagina 70).
 - Parlare al microfono con un tono di voce normale, tenendo il microfono a circa 5 cm dalla bocca. Parlando troppo vicino al microfono o troppo forte può aumentare la distorsione e ridurre l'intelligibilità del segnale alla stazione ricevente.

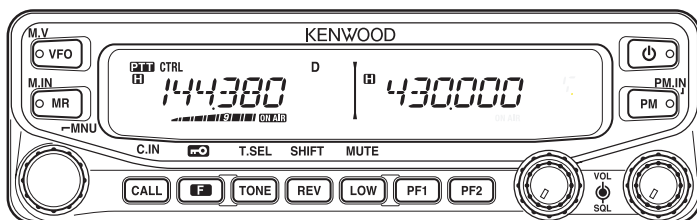

- 3 Quando si finisce di parlare, rilasciare l'interruttore **[PTT]**.

MODALITÀ MENU

Molte funzioni sul ricetrasmittitore sono selezionate o con gurate attraverso il menu invece che con i comandi fisici. Solo familiarizzando con il sistema del Menu, se ne comprenderà la versatilità offerta.

ACCESSO AL MENU

- 1 Premere **[F]**, il comando **Sintonizzazione** per accedere al menu.
 - Il nome del menu e il numero appare sul display.



- 2 Ruotare il comando di **Sintonizzazione** per selezionare il menu desiderato.
- 3 Premere il comando **Sintonizzazione** per con gurare il menu corrente.

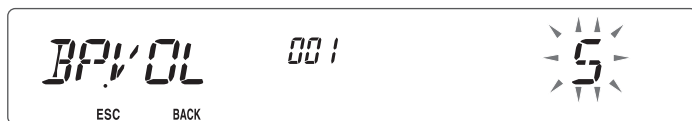

- 4 Ruotare il comando di **Sintonizzazione** per selezionare il valore desiderato per il Menu selezionato.
- 5 Premere il comando **Sintonizzazione** per impostare il valore selezionato.
- 6 Ripetere i passi da 2 a 5 per impostare un altro menu.
 - Premere **[F] (ESC)** in qualsiasi momento per uscire dalla modalità Menu.
 - Premere **[TONE] (BACK)** in qualsiasi momento per annullare la con gurazione del Menu e tornare alla selezione del menu.

Downloaded by
RadioAmateur.EU

CONFIGURAZIONE MENU

N. menu	Display	Descrizione	Valori di impostazione	Impostazione predefinita	Pagina di rif.
000	BEEP	suono del segnale acustico	OFF/ ON	ON	64
001	BP.VOL	Livello del volume del segnale acustico	1 ~ 7	5	64
002	EXT.SP	Modalità di output dell'altoparlante esterno	MODE 1/ MODE 2	MODE 1	71
003 ¹	ANN	modalità annuncio vocale	OFF/ AUTO/ MANUAL	AUTO	75
004 ¹	ANN.LNG	Lingua annuncio vocale	ENG/ JPN	ENG	77
005 ¹	ANN.VOL	Volume annuncio vocale	1 ~ 7	5	77

N. menu	Display	Descrizione	Valori di impostazione	Impostazione predefinita	Pagina di rif.
006 ¹	ANN.SPД	Velocità annuncio vocale	0 ~ 4	1	77
007 ¹	PLAY.BK	Ripetizione riproduzione registrazione	OFF/ ON	OFF	80
008 ¹	P.BK.INT	Tempo di intervallo ripetizione riproduzione	0 ~ 60 (secondi)	10	80
009 ¹	CON. REC	Registrazione conversazione	OFF/ ON	OFF	79
100	PRG. VFO	Con gurazione VFO programmabile	Varia con la banda di frequenza selezionata	–	64
101	STEP	Frequenza in fasi	Varia con la banda di frequenza selezionata	–	65
102	MODLAT	Modalità modulazione/ demodulazione	Varia con la banda di frequenza selezionata	–	69
103	VHF.AIP	AIP banda VHF	OFF/ ON	OFF	68
104	UHF.AIP	AIP banda UHF	OFF/ ON	OFF	68
105	S.SQL	Squelch contatore S	OFF/ ON	OFF	68
106	S.SQ. HNG	Squelch contatore S tempo di attesa	OFF/ 125/ 250/ 500 (ms)	OFF	68
107	MUT. HNG	Con gurazione tempo di attesa mute	OFF/ 125/ 250/ 500/ 750/ 1000 (ms)	OFF	70
108	B.SHIFT	Spostamento frequenza di battimento	OFF/ ON	OFF	69
109	TOT	Temporizzatore di timeout	3/ 5/ 10 (minuti)	10	70
110 ²	WX.ALT	Weather alert	OFF/ ON	OFF	73
200 ³	M.NAME	Con gurazione nome memoria	Fino a 6 caratteri	–	35
201	RECALL	Metodo di richiamata canale di memoria	ALL/ CURRENT	ALL	34
202 ³	L.OUT	Esclusione canale memoria	OFF/ ON	OFF	44
203	GR.LINK	Registrazione link gruppo memoria	Fino a 10 cifre (0 ~ 9)	–	45
204	ELK. MEM	Impostazione memoria EchoLink	Fino a 8 cifre per codice DTMF	–	59
205	ELK.SPД	Velocità di trasmissione memoria EchoLink	FAST/ SLOW	FAST	60
300	DT.HOLD	Attesa trasmissione DTMF	OFF/ ON	OFF	55
301	DT.MEM	Memoria DTMF	Fino a 16 cifre per codice DTMF	–	56

N. menu	Display	Descrizione	Valori di impostazione	Impostazione predefinita	Pagina di rif.
302	DT.SPD	Velocità di trasmissione memoria DTMF	FAST/ SLOW	FAST	57
303	DT.PAUS	Tempo codice pausa DTMF	100/ 250/ 500/ 750/ 1000/ 1500/ 2000 (ms)	500	58
304	DT.LOCK	Blocco tasti DTMF	OFF/ ON	OFF	58
400	OFFSET	Frequenza di offset	Vedere pagina di riferimento	-	27
401 ⁴	ARO	Offset ripetitore automatico	OFF/ ON	ON	29
402	1750.HD	Attesa trasmissione per trasmissione con tono 1750 Hz	OFF/ ON	OFF	30
403 ²	RPT. MOD	Modalità ripetitore	CROSS/ A-TX/ B-TX	CROSS	81
404 ²	RPT.HLD	Attesa trasmissione ripetitore	ON/ OFF	OFF	82
405 ²	RPT.ID	Registrazione ID ripetitore	Fino a 6 caratteri	-	82
406 ²	ID.TX	Trasmissione ID ripetitore	OFF/ MORSE/ VOICE	OFF	82
500	P.ON. MSG	Con garanzia messaggio accensione	Fino a 6 caratteri	HELLO	62
501	BRIGHT	Luminosità display	OFF/ 1 ~ 8	8	62
502	AUTO.BR	Luminosità automatica display	OFF/ ON	OFF	62
503	COLOR	Colore luce sfondo	AMBER/ GREEN	AMBER	63
507	PF1	Valore funzione programmabile tasto PF1	Vedere pagina di riferimento	FR.BAND	66
508	PF2	Valore funzione programmabile tasto PF2	Vedere pagina di riferimento	CTRL	66
509	MIC.PF1	Valore funzione programmabile tasto PF1 microfono	Vedere pagina di riferimento	A/B	66
510	MIC.PF2	Valore funzione programmabile tasto PF2 microfono	Vedere pagina di riferimento	MR	66
511	MIC.PF3	Valore funzione programmabile tasto PF3 microfono	Vedere pagina di riferimento	VFO	66

N. menu	Display	Descrizione	Valori di impostazione	Impostazione predefinita	Pagina di rif.
512	MIC.PF4	Valore funzione programmabile tasto PF4 microfono	Vedere pagina di riferimento	CALL (tipi K/M4) 1750 (tipi E)	66
513	MIC.LCK	Blocco tasti microfono	OFF/ ON	OFF	63
514	SC.RESM	Metodo ripresa scansione	TO/ CO/ SEEK	TO	43
516	APO	Tempo spegnimento automatico	OFF/ 30/ 60/ 90/ 120/ 180 (minuti)	180	67
517	DAT.BND	Modalità banda di dati	A/ B/ ATX.BRX/ ARX.BTX	A	83
518	DAT.SPD	Velocità comunicazione dati	1200/ 9600 (bps)	1200	83
519	PC .SPD	Velocità baud rate terminael PC	9600/ 19200/ 38400/ 57600 (bps)	9600	84
520	SQC. SRC	Tipo di output SQC	OFF/ BUSY/ SQL/ TX/ BUSY.TX/ SQL.TX	BUSY.TX	84
521	AUTO. PM	Immissione PM automatica	OFF/ ON	ON	41
522 ²	REM.ID	Numero di identità personale	000 ~ 999	000	85
523 ²	ANS.BK	Risposta	OFF/ ON	ON	85
527	DP.BAR	Barra di partizione display	OFF/ ON	ON	72
998	PASSWD	Password di accensione	OFF/ ON	OFF	74
999	RESET	Ripristino	VFO/ PART/ PM/ FULL	VFO	88

¹ I numeri di menu 03 ~ 09 sono disponibili soltanto quando nel ricetrasmittitore è installata l'unità opzionale VGS-1.

² I numeri di menu 110, 403 ~ 406, 522, e 523 sono disponibili soltanto per i modelli di tipo K.

³ I numeri di menu 200 e 202 sono disponibili solo se nel ricetrasmittitore è stato memorizzato un canale di memoria.

⁴ Il numero di menu 401 è disponibile soltanto per i modelli tipo K ed E.

IMMISSIONE CARATTERI

Alcuni menu richiedono l'immissione di caratteri, come ad esempio il messaggio di accensione ed i nomi memoria. Se è necessaria l'immissione di caratteri, sul display appare un cursore.

1 Premere il comando **Sintonizzazione**.

- Il cursore lampeggia.



2 Ruotare il comando di **Sintonizzazione** per selezionare il carattere desiderato.

- I caratteri possono essere immessi nel modo seguente:
 - Messaggio di accensione, nome memoria e ripetitore ID (solo tipo K): 0 ~ 9, A ~ Z, -, /, @, e spazio
 - Codice memoria DTMF: 0 ~ 9, A ~ F, e spazio
 - Codice memoria EchoLink: 0 ~ 9, A ~ Z
 - Link gruppo di memoria e ID telecomando (solo tipo K): 0 ~ 9

3 Premere il comando **Sintonizzazione** per impostare il carattere selezionato.

- Il cursore si sposta alla cifra successiva.

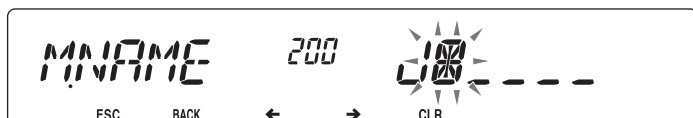

- Spostare il cursore a sinistra o a destra premendo **[REV] (←)** o **[LOW] (→)**.
- Si possono eliminare i caratteri selezionati premendo **[PF1] (CLR)**.

4 Ripetere i passaggi 2 e 3 per inserire i caratteri rimanenti.

- Premere **[F] (ESC)** in qualsiasi momento per uscire dalla modalità Menu.
- Premere **[TONE] (BACK)** in qualsiasi momento per annullare la configurazione del Menu e tornare alla selezione del menu.

■ Immissione carattere tastierino microfono

I tasti del microfono possono essere utilizzati anche per digitare dei caratteri. Fare riferimento alla seguente tabella per i caratteri corrispondenti ai tasti del microfono.

Tasto	Display carattere (ogni volta che si preme il tasto)			
1	Q	Z	1	
2	A	B	C	2
3	D	E	F	3
4	G	H	I	4
5	J	K	L	5
6	M	N	O	6
7	P	R	S	7
8	T	U	V	8
9	W	X	Y	9
0	(spazio)	0		
*	Non in uso			
#	-	/	@	

I tasti del microfono **[A]** ~ **[D]** svolgono anche delle funzioni speciali.

[A]: funziona come **[PF1] (CLR)**

[B]: funziona come **[REV] (←)**

[C]: funziona come **[LOW] (→)**

[D]: funziona come il comando di **Sintonizzazione**

FUNZIONAMENTO ATTRAVERSO I RIPETITORI

I ripetitori spesso vengono installati e gestiti da radio private, spesso in collaborazione con le imprese locali coinvolte nel settore delle comunicazioni.

Rispetto alla comunicazione di tipo simplex, utilizzando un ripetitore è possibile trasmettere coprendo distanze maggiori. I ripetitori di solito si trovano sulle cime delle montagne o in punti elevati. Di solito i ripetitori funzionano ad ERP (potenza radiata effettiva) superiore a quella di una stazione normale. La combinazione di installazione in alto ed ERP elevato permette di comunicare coprendo distanze considerevoli.

TX: 144,725 MHz
tono TX: 88,5 Hz
RX: 145,325 MHz

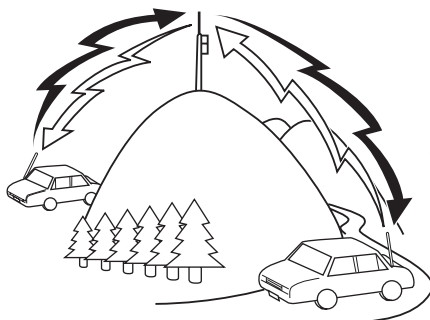

TX: 144,725 MHz
tono TX: 88,5 Hz
RX: 145,325 MHz

ACCESSO AL RIPETITORE

La maggior parte dei ripetitori utilizza una coppia di frequenza di trasmissione con un offset standard oppure non standard (odd split). Inoltre alcuni ripetitori devono ricevere un tono dal ricetrasmittitore per fornire accesso al ripetitore. Per maggiori dettagli, rivolgersi al gestore del ripetitore locale.

■ Scelta di una direzione di offset

La direzione di offset permette di disporre di una frequenza di trasmissione superiore (+) o inferiore (-) alla frequenza di ricezione.

- 1 Selezionare la banda desiderata (A oppure B).
- 2 Premere **[F]**, **[REV]** per scegliere una direzione di offset.
 - Ogni volta che si preme **[F]**, **[REV]**, la direzione di offset cambia nel modo seguente:

Funzionamento simplex >> + >> - >> Funzionamento simplex

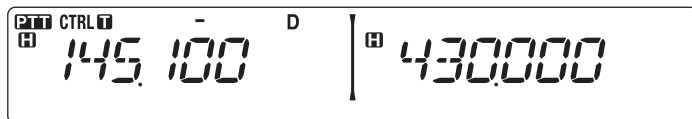
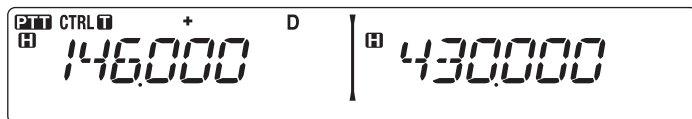

- Se si utilizza un ricetrasmittitore con codice di tipo E e con modalità di funzionamento sulla banda da 430 MHz, la direzione di offset cambia nel modo seguente:

Funzionamento simplex >> + >> - >> = (-7,6 MHz) >> funzionamento simplex

Se la frequenza di trasmissione dell'offset non rientra nella gamma consentita, la trasmissione è impedita. Utilizzare uno dei seguenti metodi per mantenere la frequenza di trasmissione entro i limiti di banda:

- Spostare la frequenza di ricezione ulteriormente all'interno della frequenza.
- Modificare la direzione di offset.

Nota: Quando si utilizza un canale di memoria odd-split o durante una trasmissione non è possibile modificare la direzione di offset.

■ Scelta di una frequenza di offset

La frequenza di offset è il valore cui la frequenza di trasmissione verrà spostata rispetto alla frequenza di ricezione. La frequenza di offset predefinita sulla banda da 144 MHz è 600 kHz per tutte le versioni di tipo. Quella predefinita sulla banda da 430/440 MHz è 5 MHz.

- 1 Selezionare la banda desiderata (A oppure B).
- 2 Entrare nella modalità Menu ed accedere al Menu 400 (OFFSET) {pagina 20}.

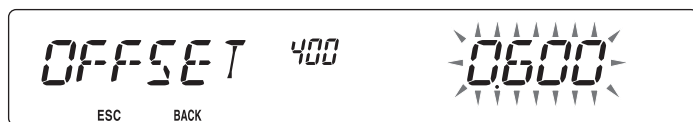

- 3 Impostare il valore di frequenza di offset appropriato.
 - La gamma selezionabile è compresa tra 00,00 MHz e 29,95 MHz, in fasi di 50 kHz.

Nota: Dopo aver modificato la frequenza di offset, la nuova frequenza di offset verrà utilizzata anche dall'Offset del ripetitore automatico {pagina 29}.

■ Attivazione della funzione Tono

Per attivare la funzione Tono:

- 1 Selezionare la banda desiderata (A oppure B).
- 2 Premere **[TONE]** per attivare (ON) la funzione di Tono.
 - Ogni volta che si preme **[TONE]**, la selezione cambia nel modo seguente:
Niente >> T (Tone) >> CT (CTCSS) >> DCS (DCS) >> Niente
 - Quando la funzione Tono è attiva, sul display apparirà l'icona .

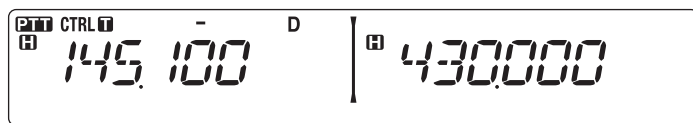

Nota: Quando si accede ad un ripetitore che richiede un tono da 1750 Hz, non è necessario attivare la funzione Tono. Premere semplicemente il tasto assegnato al tono da 1750 Hz {pagina 66} per trasmettere il tono.

■ Scelta di una frequenza di tono

Per selezionare la frequenza di tono è richiesto l'accesso al ripetitore desiderato:

- 1 Per attivare la funzione (ON) Tono.
- 2 Premere [F], [TONE].
 - La frequenza di tono corrente appare sul display. La frequenza predefinita è 88,5 Hz.

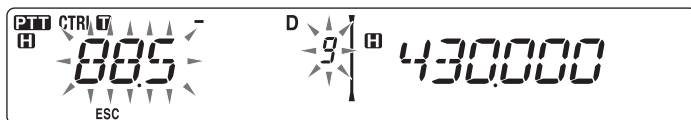

- 3 Ruotare il comando di **Sintonizzazione** per selezionare la frequenza desiderata.
 - Per uscire dalla scelta della frequenza di tono, premere [F] (ESC).
- 4 Premere qualsiasi tasto diverso dal comando di **Sintonizzazione** e [F] (ESC) per impostare la frequenza selezionata.

Nota: Se è stato impostato un canale di memoria con un'impostazione di tono, è sufficiente richiamare il canale di Memoria anziché configurare ogni volta la frequenza di tono.

N.	Frequenza (Hz)	N.	Frequenza (Hz)	N.	Frequenza (Hz)	N.	Frequenza (Hz)
01	67,0	12	97,4	23	141,3	34	206,5
02	69,3	13	100,0	24	146,2	35	210,7
03	71,9	14	103,5	25	151,4	36	218,1
04	74,4	15	107,2	26	156,7	37	225,7
05	77,0	16	110,9	27	162,2	38	229,1
06	79,7	17	114,8	28	167,9	39	233,6
07	82,5	18	118,8	29	173,8	40	241,8
08	85,4	19	123,0	30	179,9	41	250,3
09	88,5	20	127,3	31	186,2	42	254,1
10	91,5	21	131,8	32	192,8		
11	94,8	22	136,5	33	203,5		

■ Offset ripetitore automatico (solo tipi K ed E)

Questa funzione seleziona automaticamente una direzione di offset e attiva la funzione Tono, secondo la frequenza scelta. Per ottenere un piano di banda aggiornato per la direzione di offset del ripetitore, contattare l'associazione nazionale dei radio amatori.

- 1 Entrare nella modalità Menu ed accedere al Menu 401 (ARO) {pagina 20}.
- 2 Impostare ARO su ON.

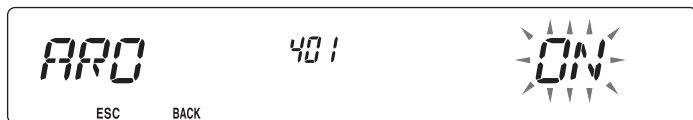

- 3 Premere **[BAND SEL A]** per selezionare la banda A.
- 4 Premere **[VFO]** per selezionare la modalità VFO.
- 5 Ruotare il comando di **Sintonizzazione** per selezionare la frequenza desiderata.

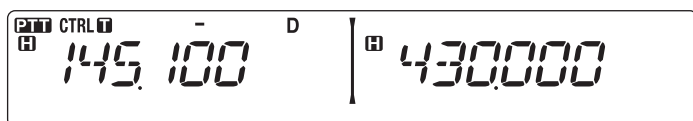

- 6 Premere **[PTT]** per avviare una chiamata.
- In tal modo si trasmetterà un valore di frequenza di offset determinato dal valore di impostazione di offset {pagina 27} e una direzione di offset secondo la frequenza selezionata. Fare riferimento alle seguenti impostazioni per le direzioni di offset:

Tipo K:

Al di sotto dei 145,100 MHz:	No offset (funzionamento simplex)
145,100 ~ 145,499 MHz:	Offset negativo (-)
145,500 ~ 145,599 MHz:	No offset (funzionamento simplex)
146,000 ~ 146,399 MHz:	Offset positivo (+)
146,400 ~ 146,599 MHz:	No offset (funzionamento simplex)
146,600 ~ 146,999 MHz:	Offset negativo (-)
147,000 ~ 147,399 MHz:	Offset positivo (+)
147,400 ~ 147,599 MHz:	No offset (funzionamento simplex)
147,600 ~ 147,999 MHz:	Offset negativo (-)
148,000 MHz e superiore:	No offset (funzionamento simplex)

Tipo E:

Al di sotto dei 145,000 MHz:	No offset (funzionamento simplex)
145,600 ~ 145,799 MHz:	Offset negativo (-)
145,800 MHz e superiore:	No offset (funzionamento simplex)

TRASMISSIONE DI UN TONO DA 1750 Hz

Per la maggior parte dei ripetitori in Europa è necessario che il ricetrasmittitore trasmetta un tono da 1750 Hz. Attivando (ON) il menu del tono da 1750 Hz, il ricetrasmittitore trasmette automaticamente il tono da 1750 Hz per 2 secondi in qualsiasi momento si effettui la trasmissione.

- 1 Entrare nella modalità Menu ed accedere al Menu 402 (1750.HD) {pagina 20}.

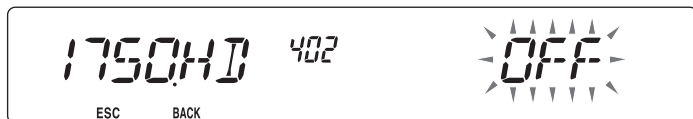

- 2 Impostare il tono su ON oppure OFF.

- Se impostato su ON, il tono da 1750 Hz effettua la trasmissione. Se impostato su OFF, il tono non viene trasmesso.

FUNZIONE INDIETRO

Dopo aver impostato una frequenza di trasmissione e ricezione separata, è possibile scambiare le frequenze utilizzando la funzione Indietro. Questo permette di controllare manualmente l'intensità dei segnali in ricezione direttamente da altre stazioni, mentre si utilizza un ripetitore. Se il segnale della stazione è forte spostarsi sulla frequenza simplex per continuare il contatto e liberare il ripetitore.

Premere **[REV]** per attivare o disattivare (ON/OFF) la funzione Indietro.

- Quando la funzione Indietro è attiva (ON), sul display appare la relativa icona **R**.

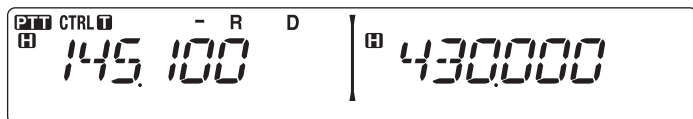

Note:

- ◆ Se la frequenza di trasmissione è all'esterno dell'intervallo di frequenza di trasmissione ammissibile quando si utilizza indietro, premendo **[PTT]** viene generato un tono di errore e la trasmissione viene impedita.
- ◆ Se la frequenza di ricezione è all'esterno dell'intervallo di frequenza di trasmissione quando si utilizza Indietro, viene generato un tono di errore e la funzione Indietro non sarà disponibile.
- ◆ L'offset del ripetitore automatico (ARO) non funziona quando è attivata la funzione Indietro.
- ◆ Impossibile attivare o disattivare la funzione Indietro durante la trasmissione.

AUTOMATIC SIMPLEX CHECKER (ASC)

Quando si utilizza un ripetitore, ASC controlla periodicamente l'intensità dei segnali in ricezione direttamente da altre stazioni. Se il segnale della stazione è abbastanza potente per permettere il contatto diretto senza un ripetitore, l'icona lampeggia. **[R]**

Premere **[REV] (1s)** per attivare (ON) ASC.

- Quando ASC è attivo (ON), sul display appare la relativa icona. 

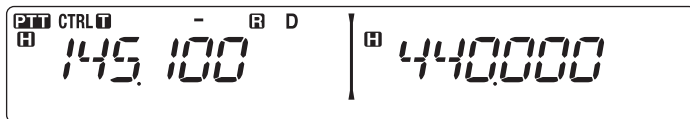



- Se è possibile il contatto diretto senza l'uso di un ripetitore, l'icona inizia a lampeggiare. 
- Per uscire da ASC, premere [REV].

Note:

- ◆ Premendo [PTT] l'icona smette di lampeggiare. 
- ◆ ASC non funziona se si utilizza la funzione simplex.
- ◆ ASC non funziona durante la scansione.
- ◆ Attivando ASC mentre si utilizza la funzione indietro si provoca la disattivazione (OFF) della funzione Indietro.
- ◆ Se si richiama un canale di memoria o il canale di chiamata e quei canali sono configurati con la funzione Indietro attivata (ON), si provoca la disattivazione di ASC (OFF).
- ◆ ASC provoca l'interruzione momentanea ogni 3 secondi dei segnali ricevuti.

ID FREQUENZA TONO

Questa funzione effettua la scansione di tutte le frequenze di tono per identificare la frequenza di tono in ingresso su un segnale ricevuto. Questa funzione può essere utilizzata per individuare la frequenza di tono richiesta dal ripetitore locale.

- 1 Premere [TONE] per attivare (ON) la funzione di Tono.
 - L'icona  appare sul display.
- 2 Premere [F], [TONE] (1 sec) per effettuare la scansione ID della frequenza di tono.
 - L'icona  lampeggia e SCAN appare sul display.

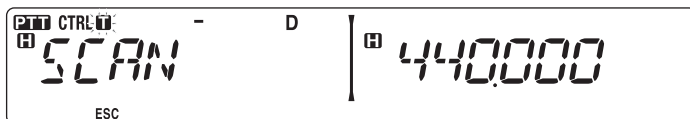

- Per invertire la direzione di scansione ruotare il comando di **Sintonizzazione** in senso orario (scansione vero l'alto) o in senso antiorario (scansione verso il basso).
- Per uscire dalla funzione, premere [F] (ESC).
- Quando la frequenza di tono è stata identificata, la frequenza identificata appare sul display e lampeggia. Premere un tasto qualsiasi che non sia il comando di **Sintonizzazione** mentre la frequenza identificata lampeggia, per riprendere la scansione.

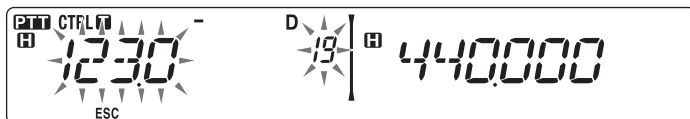

- 3 Premere il comando di **Sintonizzazione** per programmare la frequenza identificata al posto della frequenza di tono impostata correntemente.
 - La funzione di tono rimarrà attiva (ON). Premere [TONE] per disattivare (OFF) la funzione di Tono.
 - Premere [F] (ESC) se non si desidera programmare la frequenza identificata.

**Downloaded by
RadioAmateur.EU**

CANALI DI MEMORIA

Nei canali di memoria è possibile memorizzare le frequenze ed i dati correlati utilizzati di frequente. Per questo motivo non è necessario riprogrammare ogni volta i dati. Un canale programmato può essere richiamato rapidamente con una funzione molto semplice. Per le bande A e B sono disponibili un totale di 1000 canali di memoria.

SIMPLEX E RIPETITORE OPPURE CANALE DI MEMORIA ODD-SPLIT?

Ogni canale di memoria può essere utilizzato come un canale simplex e un canale ripetitore oppure come un canale odd-split. Memorizzare soltanto una frequenza per utilizzare un canale simplex e ripetitore o due frequenze separate per utilizzare un canale odd-split. Selezionare una delle due applicazioni per ciascun canale secondo le operazioni che si desiderano eseguire.

I canali simplex e ripetitore permettono:

- il funzionamento con frequenza simplex
- il funzionamento del ripetitore con un offset standard (se la direzione di offset è archiviata)

I canali odd-split permettono:

- il funzionamento del ripetitore con un offset non standard.

I dati elencati di seguito possono essere memorizzati in ciascun canale di memoria:

Parametro	Simplex e ripetitore	Odd-split
Frequenza di ricezione	Sì	Sì
Frequenza di trasmissione		Sì
Dimensioni fase frequenza di ricezione	Sì	Sì
Dimensioni fase frequenza di trasmissione		Sì
Direzione di offset	Sì	No
Tono ON/ OFF	Sì	Sì
Frequenza tono	Sì	Sì
CTCSS ON/OFF	Sì	Sì
Frequenza CTCSS	Sì	Sì
DCS ON/OFF	Sì	Sì
Codice DCS	Sì	Sì
Indietro ON/OFF	Sì	No
Esclusione canale memoria	Sì	Sì
Nome canale memoria	Sì	Sì
Modalità modulazione/demodulazione	Sì	Sì

MEMORIZZAZIONE FREQUENZE RIPETITORE SIMPLEX E STANDARD

- 1 Premere **[VFO]** per entrare nella modalità VFO.
- 2 Ruotare il comando di **Sintonizzazione** per selezionare la frequenza desiderata.
 - Inoltre si possono utilizzare i tasti del microfono **[UP]/[DWN]** per selezionare una frequenza.
- 3 Configurare qualsiasi dato aggiuntivo desiderato per la frequenza.
 - Direzione di offset, Tono ON/OFF, Frequenza Tono, CTCSS ON/OFF, frequenza CTCSS, DCS ON/OFF, codice DCS, ecc.
- 4 Premere **[F]**.
 - Appare un numero del canale di memoria.

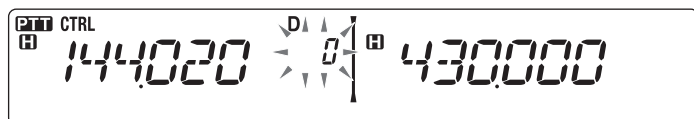

- 5 Ruotare il comando di **Sintonizzazione** per selezionare il numero di canale desiderato.
 - Inoltre si possono utilizzare i tasti del microfono **[UP]/[DWN]** per selezionare un canale.
- 6 Premere **[MR]** per memorizzare i dati nel canale di memoria selezionato.

Nota: Se si memorizzano i dati in un canale di memoria che contiene già dati memorizzati, i dati esistenti vengono eliminati per memorizzare i nuovi dati.

■ Memoria canale di chiamata (simplex)

Il canale di chiamata può essere utilizzato per memorizzare qualsiasi frequenza ed i relativi dati richiamati di frequente. Si può dedicare il canale di Chiamata a canale di emergenza all'interno del gruppo.

Per memorizzare una frequenza simplex ed i relative dati come canale di chiamata anziché in un canale di memoria, dopo il passaggio 4 (di cui sopra) premere **[CALL]**.

Nota: La memorizzazione di nuovi dati nel canale di chiamata elimina i vecchi dati. (Il canale di chiamata stesso non può essere eliminato, ma i dati possono essere sostituiti con nuovi dati).

MEMORIZZAZIONE DI FREQUENZE DI RIPETITORE ODD-SPLIT

Alcuni ripetitori utilizzano una coppia di frequenza di ricezione e trasmissione con un offset non-standard. Per accedere a questi ripetitori, memorizzare due frequenze separate in un canale di memoria. In questo modo sarà possibile utilizzare i ripetitori senza cambiare la frequenza di offset memorizzata nel menu.

- 1 Configurare un canale simplex seguendo i passaggi da 1 a 6 di "MEMORIZZAZIONE FREQUENZE RIPETITORE SIMPLEX E STANDARD" di cui sopra.
- 2 Premere **[VFO]** per entrare nella modalità VFO.
- 3 Ruotare il comando di **Sintonizzazione** per selezionare la frequenza di trasmissione desiderata.
 - Inoltre si possono utilizzare i tasti del microfono **[UP]/[DWN]** per selezionare una frequenza.

- 4 Configurare qualsiasi dato aggiuntivo desiderato per la frequenza di trasmissione.
 - Tono ON/OFF, Frequenza Tono, CTCSS ON/OFF, frequenza CTCSS, DCS ON/OFF, codice DCS, ecc.
- 5 Premere **[F]**.
 - Appare un numero del canale di memoria.
- 6 Ruotare il comando di **Sintonizzazione** per selezionare il numero di canale desiderato.
 - Inoltre si possono utilizzare i tasti del microfono **[UP]/[DWN]** per selezionare un canale.

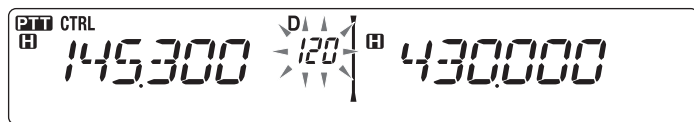

- 7 Premere **[PTT]**, **[MR]** per memorizzare i dati nel canale di memoria selezionato.

■ Memoria canale di chiamata (odd-split)

Il canale di chiamata può essere utilizzato per memorizzare qualsiasi frequenza ed i relativi dati richiamati di frequente. Si può dedicare il canale di Chiamata a canale di emergenza all'interno del gruppo.

Per memorizzare una frequenza odd-split ed i relativi dati come canale di chiamata anziché in un canale di memoria, dopo il passaggio 6 (di cui sopra) premere **[PTT]**, **[CALL]**.

Nota: Non è possibile memorizzare lo stato di offset di trasmissione e lo stato Indietro in un canale di chiamata odd-split.

RICHIAMARE UN CANALE DI MEMORIA

- 1 Premere **[MR]** per entrare nella modalità di richiamata memoria.
- 2 Ruotare il comando di **Sintonizzazione** per selezionare la frequenza di memoria desiderata.
 - Inoltre si possono utilizzare i tasti del microfono **[UP]/[DWN]** per selezionare un canale, oppure si può digitare un numero di canale utilizzando il tastierino del microfono.

■ Metodo di richiamo memoria

Il menu del ricetrasmittitore fornisce inoltre l'opzione di richiamare canali di memoria con le frequenze memorizzate nella banda corrente oppure tutti i canali di memoria.

- 1 Entrare nella modalità Menu ed accedere al Menu 201 (RECALL) {pagina 20}.



- 2 Impostare il metodo di richiamata su **CURRENT** (banda corrente) oppure **ALL** (tutte le bande).
 - **CURRENT** permette di richiamare soltanto quei canali di memoria che dispongono di frequenza memorizzate all'interno della banda corrente {pagina 17}. **ALL** permette di richiamare tutti i canali di memoria programmati.
 - Quando il canale di memoria richiamato è un canale AM, non è possibile richiamare sulla banda B.

ELIMINAZIONE DI UN CANALE DI MEMORIA

- 1 Premere **[MR]** per entrare nella modalità di richiamata memoria.
- 2 Ruotare il comando di **Sintonizzazione** per selezionare la frequenza di memoria desiderata.
 - Inoltre si possono utilizzare i tasti del microfono **[UP]/[DWN]** per selezionare un canale, oppure si può digitare un numero di canale utilizzando il tastierino del microfono.

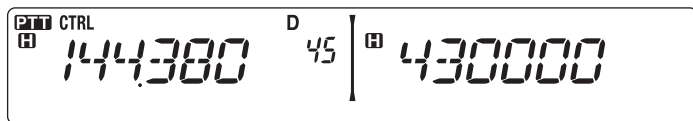

- 3 Spegnerne (OFF) il ricetrasmittitore.
- 4 Premere **[MR] + Accendere**.
 - Sul display appare un messaggio di conferma.



- 5 Premere il comando **Sintonizzazione** per eliminare il canale di memoria.
 - Per uscire dalla funzione senza eliminare il canale premere **[F] (ESC)**.

DENOMINARE UN CANALE DI MEMORIA

È possibile attribuire un nome ai canali di memoria utilizzando un massimo di 6 caratteri alfanumerici. Quando si richiama un canale di memoria nominato, il nome appare sul display al posto della frequenza memorizzata. I nomi possono essere segnali di chiamata, nomi di ripetitori, città, persone, ecc.

- 1 Premere **[MR]** per entrare nella modalità di richiamata memoria.
- 2 Ruotare il comando di **Sintonizzazione** per selezionare la frequenza di memoria desiderata.
- 3 Entrare nella modalità Menu ed accedere al Menu 200 (M.NAME) {pagina 20}.



- 4 Digitare il nome desiderato per il canale {pagina 24}.

Nota: È possibile sovrascrivere un nome di canale di memoria effettuando le precedenti procedure. È possibile eliminare un nome del canale di memoria eliminando il canale di memoria.

COMMUTAZIONE DEL NOME DI MEMORIA/DEL DISPLAY DI FREQUENZA

Dopo aver memorizzati i nomi di memoria, è possibile commutare il nome di memoria e la frequenza memorizzata. Questa funzione può essere utile se è necessario confermare la frequenza memorizzata nei canali di memoria nominati.

- 1 Premere **[MR]** per entrare nella modalità di richiamata memoria.
- 2 Premere il comando di **Sintonizzazione** per commutare tra il nome di memoria e la frequenza memorizzata.



TRASFERIMENTO MEMORIA IN VFO

Trasferendo i contenuti di un canale di memoria o di un canale di chiamata in VFO può essere utile se si desidera cercare altre stazioni o una frequenza eliminata, in prossimità del canale di memoria selezionato o della frequenza del canale di chiamata.

- 1 Premere **[MR]** oppure **[CALL]** per accedere alla modalità di richiamata memoria o per selezionare il canale di chiamata.
- 2 Ruotare il comando di **Sintonizzazione** per selezionare il canale desiderato. (Questo passaggio non è necessario quando si seleziona un canale di chiamata.)
- 3 Premere **[F]**, **[VFO]**.
 - Tutto il contenuto del canale di memoria o del canale di chiamata viene copiato nel VFO e la modalità VFO viene selezionata al termine del trasferimento.
 - Quando si copia una frequenza di trasmissione da una memoria odd-split o da un canale di chiamata, prima di tutto attivare (ON) la funzione Indietro prima di premere **[F]**, **[VFO]**.

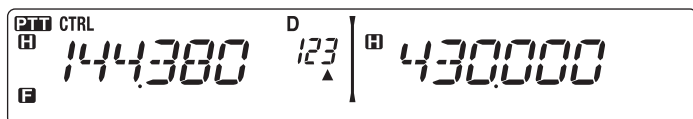

FUNZIONE DISPLAY CANALE

Utilizzare questa funzione se si desidera utilizzare soltanto canali di memoria. Quando questa funzione è attiva (ON) il ricetrasmittitore visualizza soltanto un numero di canale di memoria al posto di una frequenza.

- 1 Spegnerne (OFF) il ricetrasmittitore.
- 2 Premere **[LOW] + Accendere** per attivare/disattivare (ON/OFF) il display del canale.



Note:

- ◆ Se nessun canale di memoria contiene dati salvati, il display del canale non è disponibile.
- ◆ Se un canale è dotato di nome memorizzato, il nome appare sul display al posto del numero del canale.
- ◆ Quando si usa il display del canale, non è possibile ripristinare il ricetrasmittitore.

Mentre ci si trova nella modalità di display del canale, i tasti del ricetrasmittitore funzione come illustrato di seguito:

Nome tasto	[KEY]	[F], [KEY]	[KEY] (1sec)	Durante la trasmissione	[KEY] + Power ON
	Accendere/ spegnere	Accendere/ spegnere	Accendere/ spegnere	Accendere/ spegnere	X
PM	–	–	–	–	–
VFO	–	–	–	–	–
MR	Modalità MR	–	Scansione di memoria	–	–
CALL	Modalità di chiamata	Memorizza in canale di chiamata	Scansione chiamata	–	–
F	Modalità funzione	Uscita dalla modalità funzione	Blocco dei tasti	–	–
TONE	–	–	–	–	–
REV	Indietro ON/ OFF	–	–	–	–
LOW	Modifica la potenza di uscita	Mute	–	Modifica la potenza di uscita	Cambia il display del canale
PF1	Seleziona il canale delle previsioni del tempo (tipo K)	–	–	–	–
PF2	Modifica la banda di controllo	–	–	–	–
Comando di sintonizzazione	Cambia tra il numero CH e il nome del canale	–	Scansione gruppo	–	–
BAND SEL A	Banda A	–	Modifica single/dual	–	–
BAND SEL B	Banda B	–	Modifica single/dual	–	–

MEMORIA PROGRAMMABILE (PM)

La memoria programmabile (PM) memorizza virtualmente tutte le impostazioni correntemente con gurate sul ricetrasmittitore. Questo ricetrasmittitore fornisce 5 canali PM per memorizzare 5 unità di con gurazioni del ricetrasmittitore. In seguito, è possibile richiamare rapidamente uno qualsiasi di questi canali, secondo le operazioni che si vogliono eseguire o l'ambiente operativo.

Non è possibile memorizzare le seguenti impostazioni programmabili:

- Nome memoria
- Esclusione canale memoria
- Modalità visualizza canale
- Ripetitore banda bloccata/banca incrociata ON/OFF ¹
- Modalità ripetitore ¹
- Trattieni ripetitore ¹
- Trasmetti ID ripetitore ¹
- ID ripetitore registrata ¹
- Telecomando ¹
- Risposta ¹
- ID telecomando ¹
- Blocco tasti
- Accensione mediante password ²
- Canale memoria/Canale chiamata/Memoria scansione programma
- Canale meteo ¹
- Memoria DTMF
- Memoria EchoLink
- Velocità porta PC
- Modalità 10 MHz ²
- Sensibilità Mic ²
- Logica uscita dati SQC ²

¹ Solo tipo K

² Impostabile solo utilizzando il software MCP-2A.

ESEMPI DI APPLICAZIONE

Di seguito vengono riportati alcuni esempi di applicazione di come potrebbe essere utilizzata la memoria programmabile. Questi esempi di applicazioni potrebbero non risultare utili all'utente ma permettono di comprendere la flessibilità di questa funzione.

Situazione: L'utente condivide il ricetrasmittitore con gli altri membri della famiglia o con i soci del club. Ogni singola persona ha delle preferenze proprie per l'impostazione delle varie funzioni. Ogni volta che si utilizza il ricetrasmittitore è necessario cambiare molte impostazioni.

Soluzione: Dato che sono disponibili 5 canali PM, il ricetrasmittitore può essere programmato separatamente da un massimo di 5 persone che possono memorizzare il loro ambiente personalizzato. Ogni persona può modificare rapidamente le proprie impostazioni preferite semplicemente richiamando un canale PM. È troppo dispendioso modificare le impostazioni dopo che qualcun altro le ha riconfigurate. Per cui questa applicazione può evitare la situazione di disporre un ricetrasmittitore ricco di funzioni che non vengono utilizzate.

Situazione: Utilizzando il ricetrasmittitore sulla strada per il lavoro ogni mattina, si preferisce una modalità silenziosa del ricetrasmittitore che non disturba la quiete del mattino. Inoltre si ritiene che un display molto luminoso sia inutile con la luce del sole. La sera rientrando a casa, si apprezza la funzione del segnale acustico e si nota l'utilità di un display luminoso dopo il tramonto.

Soluzione: In 2 canali PM, memorizzare gli stessi dati operativi quali: frequenza, offset, tono, ecc. e memorizzare impostazioni differenti per la luminosità del display e le funzioni di segnalazione acustica. In seguito sarà sufficiente richiamare le impostazioni più opportune per il funzionamento di giorno o di notte.

Situazione: Impossibile definire la modalità di uscita dalla modalità corrente del ricetrasmittitore.

Soluzione: Richiamare semplicemente il canale PM 2, che contiene un'opia esatta dell'ambiente predefinito del ricetrasmittitore. In tal modo non si perderanno i contenuti dei canali di memoria.

MEMORIZZAZIONE DATI NEI CANALI PM

- 1 Accertarsi che le seguenti condizioni siano soddisfatte:
 - Il ricetrasmittitore si trova in modalità di ricezione.
 - La scansione non è in uso.
 - Il comando del microfono è spento (OFF)
- 2 Con **g**urare il ricetrasmittitore con le impostazioni desiderate.
- 3 Premere **[F]**, **[PM]**.
 - I numeri dei canali PM da 1 a 5 appaiono e lampeggiano nella parte bassa del display.

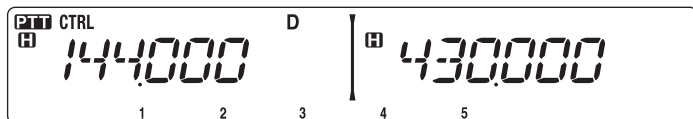

- 4 Digitare un numero di canale (da **[1]** a **[5]**) corrispondente al canale PM desiderato.
 - Le impostazioni vengono memorizzate nel canale PM.

RICHIAMARE I CANALI PM

- 1 Premere **[PM]**.
 - I numeri dei canali PM da 1 a 5 e OFF appaiono nella parte bassa del display.

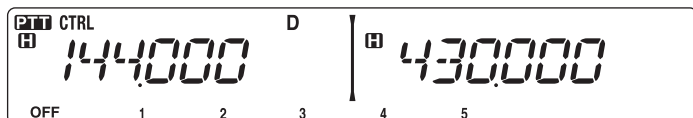

- 2 Digitare un numero di canale (da **[1]** a **[5]**) corrispondente al canale PM desiderato.
 - Le impostazioni memorizzate nel canale PM vengono richiamate.
 - Il numero del canale selezionato appare sul display.
 - Se si seleziona **[OFF]**, i canali PM si spengono.

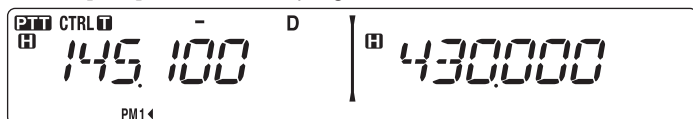

MEMORIZZAZIONE AUTOMATICA CANALE PM

Dopo aver richiamato un canale PM, questa funzione sovrascrive automaticamente il canale PM corrente con l'ambiente operativo presente, quando:

- si richiama un altro canale PM.
- Si preme **[PM]**.
- Si spenge (OFF) il ricetrasmittitore.

Seguire i passaggi indicate di seguito per attivare la fnzione di memorizzazione automatica PM.

- 1 Entrare nella modalità Menu ed accedere al Menu 521 (AUTO.PM) {pagina 20}.

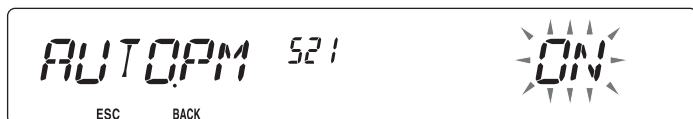

- 2 Impostare AUTO.PM su ON.

RIPRISTINO CANALE PM

Per ripristinare i canali PM con le impostazioni predefinite:

- 1 Speggnere (OFF) il ricetrasmittitore.
- 2 Premere **[F] + Accendere**.
- 3 Rilasciare **[F]**.
- 4 Ruotare il comando di **Sintonizzazione** e selezionare PM.



- 5 Premere il comando **Sintonizzazione**.
 - Sul display appare un messaggio di conferma.

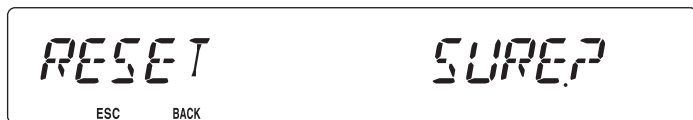

- 6 Premere il comando **Sintonizzazione** nuovamente per ripristinare i canali PM.
 - Premere **[TONE] (BACK)** per tornare al display precedente.
 - Per uscire senza ripristinare i canali PM premere **[F] (ESC)**.

SCANSIONE

La scansione è una caratteristica utile per il monitoraggio semplice delle frequenze preferite. Familiarizzando con tutti i tipi di scansione si può migliorare la propria efficienza operativa.

Questo ricetrasmittitore è dotato dei seguenti tipi di scansione:

Tipo di scansione	Intervallo di scansione
Scansione VFO	Effettua la scansione di tutte le frequenze sulla banda corrente.
Scansione di memoria	Effettua la scansione di tutte le frequenze memorizzate nei canali di memoria.
Scansione del gruppo	Effettua la scansione delle frequenze nei canali di memoria che appartengono al gruppo specificato.
Scansione di programma	Effettua la scansione di tutte le frequenze nell'intervallo programmato nella banda corrente.
Scansione MHz	Effettua la scansione di tutte le frequenze in un intervallo da 1 MHz dalla frequenza originante.
Scansione chiamata	Effettua la scansione del canale di chiamata e della frequenza VFO correntemente selezionata nel canale di memoria.

Note:

- ◆ Regolare il livello di squelch prima di eseguire la scansione. Selezionando un livello di squelch troppo basso si rischia di interrompere immediatamente la scansione.
- ◆ Quando si utilizza CTCSS o DCS, la scansione si arresta per qualsiasi segnale ricevuto; tuttavia potrete udire l'audio soltanto quando il segnale contiene lo stesso tono CTCSS o codice DCS selezionato.
- ◆ Quando si utilizza lo squelch del contatore S, la scansione si arresta quando la forza del segnale ricevuto è uguale o supera l'impostazione del misuratore S. La scansione riprende 2 secondi dopo che il livello di segnale cala al di sotto dell'impostazione del contatore S.
- ◆ Tenendo premuto [PTT] provoca l'interruzione temporanea della scansione se sta funzionando su una banda non TX.
- ◆ Avviando la scansione si disattiva (OFF) Automatic Simplex Checker.

SCelta DI UN METODO DI RIPRESA DELLA SCANSIONE

Il ricetrasmittitore arresta la scansione ad una frequenza o canale di memoria in cui si rileva un segnale. Quindi il ricetrasmittitore continua la scansione secondo quale modalità di ripresa è stata selezionata. È possibile scegliere una delle seguenti modalità. La predefinita è la modalità funzionante a tempo.

- **Modalità funzionante a tempo**

Il ricetrasmittitore rimane su una frequenza occupata o su un canale di memoria per circa 5 secondi, quindi continua la scansione anche se il segnale è ancora presente.

- **Modalità funzionante a portante**

Il ricetrasmittitore rimane su una frequenza occupata o su un canale di memoria fino a quando non sparisce il segnale. Tra la perdita del segnale e la ripresa della scansione trascorre un ritardo di 2 secondi.

- **Modalità di ricerca**

Il ricetrasmittitore rimane su una frequenza occupata o su un canale di memoria anche dopo la caduta del segnale e non riprende automaticamente la scansione.

Nota: Per interrompere temporaneamente la scansione e monitorare i segnali deboli, premere il tasto del microfono PF assegnato alla funzione del monitor{pagina 66}. Premere nuovamente il tasto PF per riprendere la scansione.

- 1 Entrare nella modalità Menu ed accedere al Menu 514 (SC.RESM) {pagina 20}.

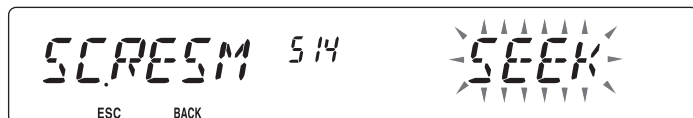

- 2 Impostare la modalità di ripresa scansione su TO (funzionante a tempo), CO (funzionante a portante) o SEEK (Ricerca).

SCANSIONE VFO

La scansione VFO esegue il monitoraggio di tutte le frequenze sintonizzabili sulla banda, utilizzando le dimensioni della fase di frequenza correnti.

- 1 Selezionare la banda desiderata.

- 2 Premere [VFO] (1 sec).

- La scansione si avvia alla frequenza corrente.
- Il decimale di 1 MHz lampeggia mentre la scansione è in corso.
- Per invertire la direzione di scansione ruotare il comando di **Sintonizzazione** in senso orario (scansione verso l'alto) o in senso antiorario (scansione verso il basso). Si possono anche premere i tasti del microfono [UP]/ [DWN].

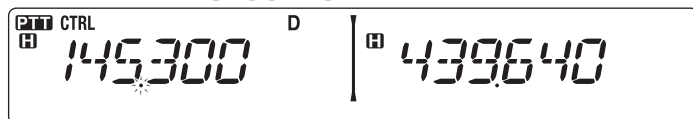

- 3 Per uscire dalla scansione VFO premere di nuovo [VFO].

SCANSIONE DI MEMORIA

Utilizzare la scansione di memoria per monitorare tutti i canali di memoria programmati con i dati di frequenza.

- 1 Selezionare la banda desiderata.
- 2 Premere **[MR]** (1 sec).
 - La scansione si avvia alla frequenza corrente.
 - Il decimale di 1 MHz lampeggia mentre la scansione è in corso.
 - Per invertire la direzione di scansione ruotare il comando di **Sintonizzazione** in senso orario (scansione verso l'alto) o in senso antiorario (scansione verso il basso). Si possono anche premere i tasti del microfono **[UP]**/**[DWN]**.
- 3 Per uscire dalla scansione di memoria premere di nuovo **[MR]**.

Note:

- ◆ Almeno 2 canali di memoria devono contenere dati e non devono essere bloccati alla scansione.
 - ◆ I canali di memoria da L0/U0 a L9/U9 non vengono sottoposti a scansione.
 - ◆ La scansione di memoria può essere avviata quando ci si trova nella modalità di display del canale. Mentre la scansione è in pausa su un canale, il numero del canale lampeggia.
-

■ Blocco di un canale di memoria

Si possono selezionare i canali di memoria che non si preferisce monitorare durante la scansione.

- 1 Premere **[MR]**, quindi ruotare il comando di **Sintonizzazione** per selezionare il canale desiderato.
- 2 Entrare nella modalità Menu ed accedere al Menu 202 (L.OUT) {pagina 20}.

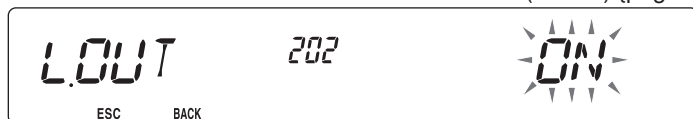

- 3 Impostare il blocco su ON per bloccare il canale al di fuori della sequenza di scansione.
 - Per annullare il blocco, impostare l'opzione su OFF.
 - Sul display appare l'icona ★ per il canale che è stato bloccato.

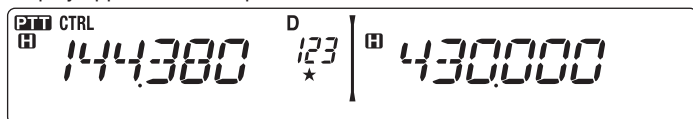

Nota: I canali di memoria da L0/U0 a L9/U9 non possono essere bloccati.

SCANSIONE DI GRUPPO

Per eseguire la scansione di gruppo, i 1000 canali di memoria sono suddivisi in 10 gruppi, con ciascun gruppo contenente 100 canali. La scansione di gruppo controlla solo i 100 canali che appartengono al gruppo specifico in scansione. I canali sono raggruppati nel modo seguente:

Gruppo di memoria	Intervallo di canale	Gruppo di memoria	Intervallo di canale
0	0 ~ 99	5	500 ~ 599
1	100 ~ 199	6	600 ~ 699
2	200 ~ 299	7	700 ~ 799
3	300 ~ 399	8	800 ~ 899
4	400 ~ 499	9	900 ~ 999

- 1 Premere **[MR]**, quindi ruotare il comando di **Sintonizzazione** per selezionare il canale nel gruppo desiderato.
- 2 Premere il comando di **Sintonizzazione (1 sec)**.
 - La scansione si avvia sul canale corrente.
 - Il decimale di 1 MHz lampeggia mentre la scansione è in corso.
 - Per invertire la direzione di scansione ruotare il comando di **Sintonizzazione** in senso orario (scansione verso l'alto) o in senso antiorario (scansione verso il basso). Si possono anche premere i tasti del microfono **[UP]/ [DWN]**.
- 3 Per uscire dalla scansione di gruppo premere di nuovo il comando di **Sintonizzazione**.

Note:

- ◆ Almeno 2 canali di memoria nel gruppo selezionato devono contenere dati e non devono essere bloccati alla scansione.
- ◆ La scansione di memoria può essere avviata quando ci si trova nella modalità di display del canale. Mentre la scansione è in pausa su un canale, il numero del canale lampeggia.

■ Link gruppo di memoria

Il Link gruppo di memoria consente di collegare 2 o più gruppi di canali di memoria insieme come se fossero un gruppo singolo durante la scansione. Si possono collegare insieme un massimo di 6 gruppi separati, o aggiungere addirittura indicazioni multiple nello stesso link di gruppo, per garantire che un gruppo sia sottoposto a scansione con maggiore frequenza rispetto agli altri gruppi.

- 1 Entrare nella modalità Menu ed accedere al Menu 203 (GR.LINK) {pagina 20}.
- 2 Premere il comando **Sintonizzazione**.
 - Il cursore inizia a lampeggiare.



- 3 Ruotare il comando di **Sintonizzazione** per selezionare un gruppo da collegare.
- 4 Premere il comando di **Sintonizzazione** per impostare il gruppo e spostare il cursore a destra.
 - Premere **[REV] (←)** per spostare il cursore indietro oppure **[LOW] (→)** per spostare il cursore a destra.
- 5 Ripetere i passaggi 3 e 4 per collegare gruppi aggiuntivi.

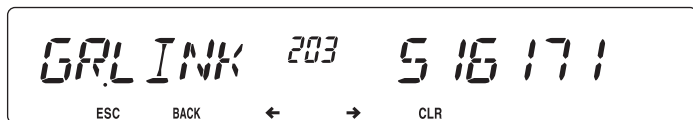

- 6 Una volta immessi i gruppi desiderati, premere **[LOW] (→)** per spostare il cursore a destra, quindi premere il comando di **Sintonizzazione** per completare l'immissione ed uscire dalla modalità Menu.
 - Se sono stati immessi tutti e 6 i gruppi consentiti, premere semplicemente il comando di **Sintonizzazione** per completare l'immissione ed uscire dalla modalità Menu.

SCANSIONE DI PROGRAMMA

La scansione di programma è identica alla scansione VFO tranne per il fatto che si sceglie un intervallo di frequenza per la scansione.

■ Impostazione limiti di scansione

Si possono memorizzare un massimo di 10 intervalli di scansione nei canali di memoria da L0/U0 a L9/U9.

- 1 Selezionare la banda desiderata.
- 2 Premere **[VFO]**.
- 3 Ruotare il comando di **Sintonizzazione** per selezionare la frequenza per il limite inferiore.

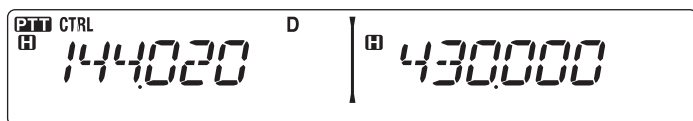

- 4 Premere **[F]**.
 - Appare un numero del canale di memoria che lampeggia.
- 5 Ruotare il comando di **Sintonizzazione** per selezionare un canale da L0 a L9.

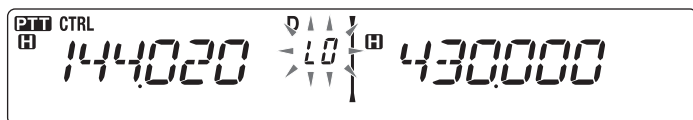

- 6 Premere **[MR]** per impostare il numero del canale.
 - In tal modo il limite inferiore è memorizzato nel canale
- 7 Ruotare il comando di **Sintonizzazione** per selezionare la frequenza per il limite inferiore.

- 8 Premere **[F]**.
- 9 Ruotare il comando di **Sintonizzazione** per selezionare un numero di canale corrispondente da U0 a U9.
 - Ad esempio se al passaggio 5 si seleziona il canale L3, selezionare il canale U3 in questa fase.
- 10 Premere **[MR]** per impostare il numero del canale.
 - In tal modo il limite superiore è memorizzato nel canale.
 - Per confermare i limiti di scansione memorizzati premere **[MR]**, quindi selezionare i canali L e U.

Note:

- ◆ Il limite inferiore deve essere inferiore per frequenza rispetto al limite superiore.
 - ◆ Le dimensioni della fase di frequenza superiore e inferiore devono essere identiche.
 - ◆ Il limite superiore e quello inferiore devono essere selezionati sulla stessa banda.
-

■ Uso della scansione di programma

- 1 Selezionare la banda desiderata.
- 2 Premere **[VFO]**.
- 3 Ruotare il comando di **Sintonizzazione** per selezionare una frequenza all'interno dell'intervallo di scansione desiderato.
- 4 Premere **[VFO] (1 sec)**.
 - La scansione si avvia alla frequenza corrente.
 - Il decimale di 1 MHz lampeggia mentre la scansione è in corso.
 - Per invertire la direzione di scansione ruotare il comando di **Sintonizzazione** in senso orario (scansione verso l'alto) o in senso antiorario (scansione verso il basso). Si possono anche premere i tasti del microfono **[UP]/ [DWN]**.
- 5 Per uscire dalla scansione di programma premere di nuovo **[VFO]**.

Note:

- ◆ Se la dimensione di fase è differente tra il limite inferiore e il superiore, verrà avviata la scansione VFO al posto della Scansione di programma.
 - ◆ Se la frequenza VFO corrente si trova all'interno di più di un intervallo di Scansione di programma, viene utilizzato l'intervallo memorizzato nel numero di canale più piccolo.
-

SCANSIONE MHZ

La scansione MHz controlla 1 segmento MHz della banda, utilizzando le dimensioni correnti della fase di frequenza. La cifra corrente da 1 MHz determina i limiti della scansione. Ad esempio, se la frequenza corrente è 145,400 MHz, allora l'intervallo di scansione sarà compreso tra 145,000 MHz e 145,995 MHz (il limite superiore esatto dipende dalle dimensioni della fase di frequenza corrente).

- 1 Selezionare la banda desiderata.
- 2 Premere [**VFO**].
- 3 Ruotare il comando di **Sintonizzazione** per selezionare una frequenza all'interno dell'intervallo da 1 MHz.
- 4 Premere e tenere premuto il comando di **Sintonizzazione** per 1 secondo per avviare la scansione.
 - La scansione si avvia alla frequenza corrente.
 - Il decimale di 1 MHz lampeggia mentre la scansione è in corso.
 - Per invertire la direzione di scansione ruotare il comando di **Sintonizzazione** in senso orario (scansione verso l'alto) o in senso antiorario (scansione verso il basso). Si possono anche premere i tasti del microfono [**UP**]/ [**DWN**].
- 5 Per uscire dalla scansione MHz premere nuovamente il comando di **Sintonizzazione**.

SCANSIONE CHIAMATA

Utilizzare la Scansione chiamata per controllare sia il canale di chiamata che la frequenza VFO attualmente selezionata oppure il canale di memoria attualmente selezionato.

- 1 Selezionare la frequenza VFO desiderato o il canale di memoria.
- 2 Premere [**CALL**] (**1 sec**) per avviare una scansione chiamata.
 - Il decimale di 1 MHz lampeggia mentre la scansione è in corso.
 - Quando si effettua la scansione di un canale di memoria, il canale chiamata sulla stessa banda del canale di memoria viene utilizzato per la scansione.
- 3 Per uscire dalla scansione chiamata premere di nuovo [**CALL**].

Nota: Il canale di memoria selezionato viene sottoposto a scansione anche se è stato bloccato al di fuori della scansione.

CONTINUOUS TONE CODED SQUELCH SYSTEM (CTCSS)

A volte si può desiderare di ascoltare le chiamate soltanto da persone specifiche. La funzione Continuous Tone Coded Squelch System (CTCSS) permette di ignorare (non ascoltare) le chiamate indesiderate da altre persone che stanno utilizzando la stessa frequenza. Per questo, selezionare lo stesso tono CTCSS selezionato dalle altre persone nel gruppo. Un tono CTCSS è sub-audibile ed è selezionabile tra 42 frequenze di tono.

Nota: CTCSS non rende la conversazione privata. Serve soltanto per non ascoltare le conversazione non desiderate.

USO DELLA FUNZIONE CTCSS

- 1 Selezionare la banda desiderata.
- 2 Premere **[TONE]** 2 volte per attivare la funzione CTCSS.
 - Quando la funzione CTCSS è attiva, sul display apparirà l'icona **CT**.
 - Ogni volta che si preme **[TONE]**, la selezione cambia nel modo seguente:
Tono (T) → CTCSS (CT) → DCS (DCS) → Off (nessuna visualizzazione su display).

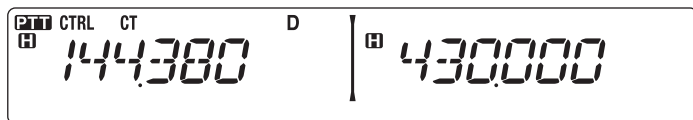

- 3 Premere **[F]**, **[TONE]**.
 - La frequenza CTCSS corrente appare sul display e lampeggia.

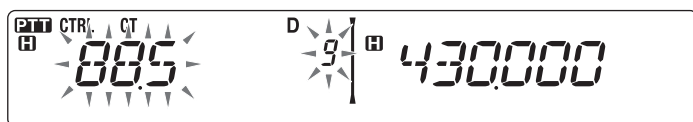

- 4 Ruotare il comando di **Sintonizzazione** per selezionare la frequenza CTCSS desiderata.
 - Fare riferimento alla tabella riportata di seguito per le frequenze disponibili.
 - Per uscire dalla scelta della frequenza CTCSS, premere **[F] (ESC)**.
- 5 Premere qualsiasi tasto diverso dal comando di **Sintonizzazione** e **[F] (ESC)** per completare l'impostazione.
- 6 **Quando si riceve una chiamata:** Lo squelch del ricetrasmittitore si attiva soltanto quando si riceve il tono CTCSS selezionato.
Quando si effettua una chiamata: Tenere premuto **[PTT]**, e parlare nel microfono.
 - Per annullare la funzione CTCSS, premere **[TONE]** fino a quando dal display scompare CT.

Una frequenza CTCSS può essere selezionata anche utilizzando il microfono:

- 1 Selezionare la banda desiderata.
- 2 Premere **[TONE]** 2 volte per attivare la funzione CTCSS.
 - Quando la funzione CTCSS è attiva, sul display apparirà l'icona **CT**.
 - Ogni volta che si preme **[TONE]**, la selezione cambia nel modo seguente:
Tono (T) → CTCSS (CT) → DCS (DCS) → Off (nessuna visualizzazione su display).
- 3 Premere **[F]**, **[TONE]**.
 - La frequenza CTCSS corrente appare sul display e lampeggia.
- 4 Premere il tasto programmato come **[ENTER]**.

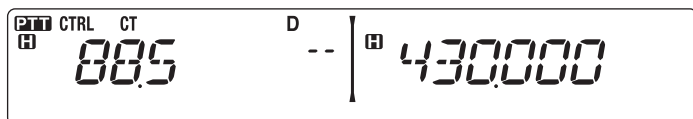

- 5 Digitare un numero di riferimento frequenza (01 ~ 42) utilizzando il tastierino del microfono.
 - Fare riferimento alla tabella riportata di seguito per le frequenze ed i loro numeri di riferimento.
- 6 Premere nuovamente **[ENTER]** per completare l'impostazione.

N.	Frequenza (Hz)	N.	Frequenza (Hz)	N.	Frequenza (Hz)	N.	Frequenza (Hz)
01	67,0	12	97,4	23	141,3	34	206,5
02	69,3	13	100,0	24	146,2	35	210,7
03	71,9	14	103,5	25	151,4	36	218,1
04	74,4	15	107,2	26	156,7	37	225,7
05	77,0	16	110,9	27	162,2	38	229,1
06	79,7	17	114,8	28	167,9	39	233,6
07	82,5	18	118,8	29	173,8	40	241,8
08	85,4	19	123,0	30	179,9	41	250,3
09	88,5	20	127,3	31	186,2	42	254,1
10	91,5	21	131,8	32	192,8		
11	94,8	22	136,5	33	203,5		

ID FREQUENZA CTCSS

Questa funzione effettua la scansione di tutte le frequenze CTCSS per identificare la frequenza CTCSS in ingresso su un segnale ricevuto. Questa funzione può essere utile quando è impossibile richiamare la frequenza CTCSS utilizzata dalle altre persone nel gruppo.

1 Premere [**TONE**] 2 volte per attivare la funzione CTCSS.

- Quando la funzione CTCSS è attiva, sul display apparirà l'icona **CT**.
- Ogni volta che si preme [**TONE**], la selezione cambia nel modo seguente:
Tono (T) → CTCSS (CT) → DCS (DCS) → Off (nessuna visualizzazione su display).

2 Premere [**F**], [**TONE**] (1 sec).

- L'icona **CT** lampeggia e SCAN appare sul display.
- La scansione si avvia alla ricezione di un segnale.

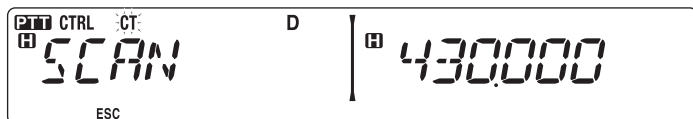

- Per invertire la direzione di scansione ruotare il comando di **Sintonizzazione** in senso orario (scansione verso l'alto) o in senso antiorario (scansione verso il basso). Si possono anche premere i tasti del microfono [**UP**] / [**DWN**].
- Per uscire dalla scansione, premere [**F**] (**ESC**).
- Quando la frequenza CTCSS è stata identificata, la frequenza identificata appare sul display e lampeggia.

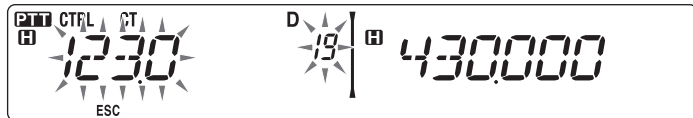

3 Premere il comando di **Sintonizzazione** per programmare la frequenza identificata al posto della frequenza CTCSS impostata correntemente.

- La funzione CTCSS rimarrà attiva (ON). Per annullare la funzione CTCSS, premere [**TONE**] fino a quando dal display scompare CT.
- Premere [**F**] (**ESC**) se non si desidera programmare la frequenza identificata.
- Ruotare il comando di **Sintonizzazione** mentre una frequenza identificata lampeggia, per riprendere la scansione.

DIGITAL CODED SQUELCH (DCS)

Digital Code Squelch (DCS) è un'altra applicazione che permette di ignorare (non ascoltare) chiamate indesiderate. Funziona allo stesso modo della funzione CTCSS. Le due funzioni si differenziano esclusivamente per il metodo di codifica/decodifica ed il numero dei codici selezionabili. Per la funzione DCS è possibile selezionare tra 104 codici differenti.

USO DI DCS

- 1 Selezionare la banda desiderata.
- 2 Premere **[TONE]** 3 volte per attivare la funzione DCS.
 - Quando la funzione DCS è attiva, sul display apparirà l'icona **DCS**.
 - Ogni volta che si preme **[TONE]**, la selezione cambia nel modo seguente:
Tono (T) → CTCSS (CT) → DCS (DCS) → Off (nessuna visualizzazione su display).

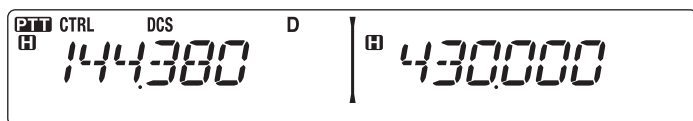

- 3 Premere **[F]**, **[TONE]**.
 - Il codice DCS corrente appare sul display e lampeggia.

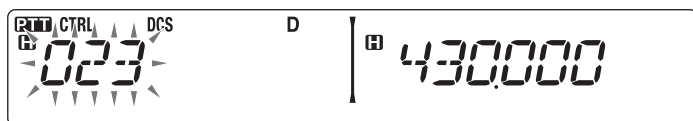

- 4 Ruotare il comando di **Sintonizzazione** per selezionare il codice DCS desiderato.
 - Fare riferimento alla tabella riportata di seguito per i codici disponibili.
 - Per uscire dalla scelta del codice DCS, premere **[F] (ESC)**.
- 5 Premere qualsiasi tasto diverso dal comando di **Sintonizzazione** e **[F] (ESC)** per completare l'impostazione.
- 6 **Quando si riceve una chiamata:** Lo squelch del ricetrasmittitore si attiva soltanto quando si riceve il codice DCS selezionato.
Quando si effettua una chiamata: Tenere premuto **[PTT]**, e parlare nel microfono.
 - Per annullare la funzione DCS, premere **[TONE]** fino a quando dal display scompare DCS.

Un codice DCS può essere selezionato anche utilizzando il microfono:

- 1 Selezionare la banda desiderata.
- 2 Premere **[TONE]** 3 volte per attivare la funzione DCS.
 - Quando la funzione DCS è attiva, sul display apparirà l'icona **DCS**.
 - Ogni volta che si preme **[TONE]**, la selezione cambia nel modo seguente:
Tono (T) → CTCSS (CT) → DCS (DCS) → Off (nessuna visualizzazione su display).
- 3 Premere **[F]**, **[TONE]**.
 - Il codice DCS corrente appare sul display e lampeggia.
- 4 Premere il tasto programmato come **[ENTER]**.

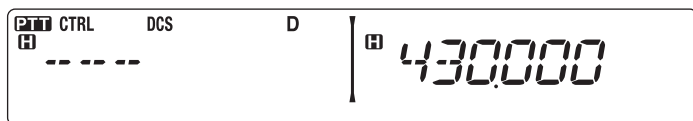

- 5 Digitare il codice DCS desiderato utilizzando il tastierino del microfono.
 - Fare riferimento alla tabella riportata di seguito per i codici DCS.
- 6 Premere nuovamente **[ENTER]** per completare l'impostazione.

Codice DCS							
023	025	026	031	032	036	043	047
051	053	054	065	071	072	073	074
114	115	116	122	125	131	132	134
143	145	152	155	156	162	165	172
174	205	212	223	225	226	243	244
245	246	251	252	255	261	263	265
266	271	274	306	311	315	325	331
332	343	346	351	356	364	365	371
411	412	413	423	431	432	445	446
452	454	455	462	624	465	466	503
506	516	523	565	532	546	565	606
612	624	627	631	632	654	662	664
703	712	723	731	732	734	743	754

ID CODICE DCS

Questa funzione effettua la scansione di tutti i codici DCS per identificare il codice DCS in ingresso su un segnale ricevuto. Questa funzione può essere utile quando è impossibile richiamare il codice DCS utilizzato dalle altre persone nel gruppo.

1 Premere [TONE] 3 volte per attivare la funzione DCS.

- Quando la funzione DCS è attiva, sul display apparirà l'icona **DCS**.
- Ogni volta che si preme [TONE], la selezione cambia nel modo seguente:
Tono (T) → CTCSS (CT) → DCS (DCS) → Off (nessuna visualizzazione su display).

2 Premere [F], [TONE] (1 sec).

- L'icona **DCS** lampeggia e SCAN appare sul display.
- La scansione si avvia alla ricezione di un segnale.

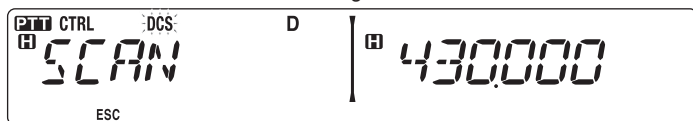

- Per invertire la direzione di scansione ruotare il comando di **Sintonizzazione** in senso orario (scansione verso l'alto) o in senso antiorario (scansione verso il basso). Si possono anche premere i tasti del microfono [UP]/[DWN].
- Per uscire dalla scansione, premere [F] (ESC).
- Quando un codice DCS è stato identificato, il codice identificato appare sul display e lampeggia.

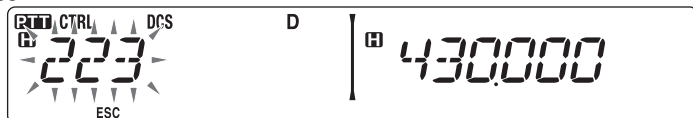

3 Premere il comando di **Sintonizzazione** per programmare il codice identificato al posto del codice DCS impostato correntemente.

- La funzione DCS rimarrà attiva (ON). Per annullare la funzione DCS, premere [TONE] fino a quando dal display scompare DCS.
- Premere [F] (ESC) se non si desidera programmare il codice identificato.
- Ruotare il comando di **Sintonizzazione** mentre un codice identificato lampeggia, per riprendere la scansione.

DUAL TONE MULTI-FREQUENCY (DTMF)

Il tasti sul microfono funzionano come tasti DTMF; si tratta dei 12 normali tasti che si trovano su un telefono al pulsanti più 4 tasti aggiuntivi (A, B, C, D). Il ricetrasmittitore è dotato di 10 canali di memoria dedicati. Pertanto è possibile memorizzare un codice DTMF fino a 16 cifre.

Alcuni ripetitore negli USA e in Canada offrono un servizio denominato Autopatch. Mediante questo servizio è possibile accedere alla rete dei telefonica pubblica mediante tali ripetitori inviando toni DTMF. Per maggiori dettagli, rivolgersi al gestore del ripetitore locale.

COMPOSIZIONE MANUALE

La composizione manuale richiede soltanto due passaggi per inviare i toni DTMF.

- 1 Tenere premuto l'interruttore **[PTT]** del microfono.
- 2 Premere i tasti sul tastierino in sequenza per inviare toni DTMF.
 - In tal modo vengono trasmessi i corrispondenti toni DTMF.
 - Se si attiva la corrispondente funzione di attesa DTMF, non è necessario tenere premuto **[PTT]** mentre si premono i tasti. Dopo aver trasmesso il primo tono (premendo **[PTT]** ed il primo tasto), premendo ulteriori tasti si mantiene il ricetrasmittitore in modalità di trasmissione per 2 secondi.

Frequenza (Hz)	1209	1336	1447	1633
697	[1]	[2]	[3]	[A]
770	[4]	[5]	[6]	[B]
852	[7]	[8]	[9]	[C]
941	[*]	[0]	[#]	[D]

■ Attesa DTMF

Attivare questa funzione per rimanere in modalità di trasmissione, dopo aver iniziato a premere i tasti effettuando una chiamata.

- 1 Entrare nella modalità Menu ed accedere al Menu 300 (DT.HOLD) {pagina 20}.



- 2 Impostare Attesa DTMF su ON per continuare a trasmettere premendo i tasti.
 - Impostare questo menu su OFF per interrompere la trasmissione continua di 2 secondi.

COMPOSITORE AUTOMATICO

Sono disponibili 10 canali di memoria DTMF dedicati per memorizzare codici DTMF. In ciascun canale è possibile memorizzare un massimo di 16 cifre.

■ Memorizzazione di un codice DTMF in memoria

- 1 Entrare nella modalità Menu ed accedere al Menu 301 (DT.MEM) {pagina 20}.

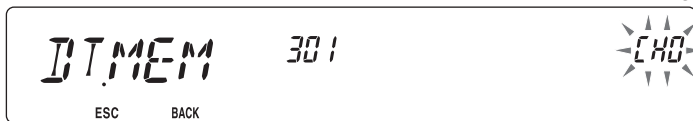

- 2 Ruotare il comando di **Sintonizzazione** per selezionare un numero di canale.
- 3 Premere il comando di **Sintonizzazione** per impostare il numero del canale selezionato.
 - Appare il display per l'immissione del nome.



- 4 Digitare un nome per il canale {pagina 24}, quindi premere il comando di **Sintonizzazione** per impostarlo.
 - Appare il display per l'immissione del codice.



- 5 Digitare un codice DTMF per il canale {pagina 24}, quindi premere il comando di **Sintonizzazione** per impostarlo.

■ Trasmissione di codici DTMF memorizzati

- 1 Tenere premuto l'interruttore [PTT] del microfono.
- 2 Durante la trasmissione premere il comando di **Sintonizzazione**.
 - Sul display appare l'ultimo nome e numero del canale di memoria DTMF chiamato. Se per il canale non è stato memorizzato alcun nome, appare il codice DTMF.

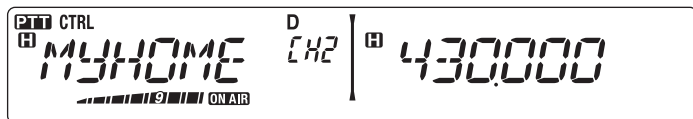

- 3 Sempre durante la trasmissione ruotare il comando di **Sintonizzazione** per selezionare il canale di memoria DTMF desiderato, quindi premere il comando di **Sintonizzazione** per impostare il canale.
 - Inoltre è possibile premere un tasto DTMF corrispondente al canale desiderato ([0] ~ [9]) per selezionare il canale ed iniziare la trasmissione.
 - Il codice DTMF memorizzato scorre attraverso il display e viene trasmesso.
 - Il codice viene trasmesso anche se si rilascia [PTT] prima che il codice intero abbia attraversato il display.
 - Se nel canale selezionato non è memorizzato alcun codice DTMF, viene ripristinato il display della frequenza.

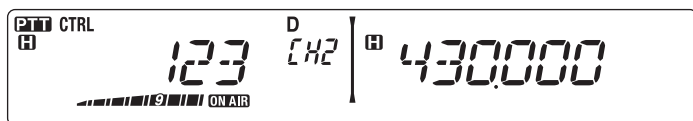
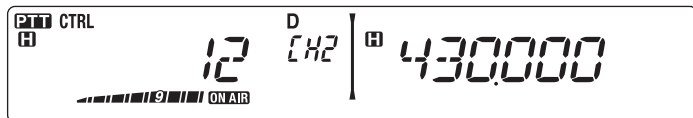
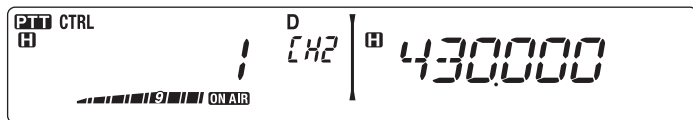

■ Selezione di una velocità di trasmissione

Alcuni ripetitori potrebbero non rispondere adeguatamente se il codice DTMF è trasmesso ad alta velocità. In tal caso, modificare la velocità di trasmissione dei codici DTMF da FAST (predefinita) a SLOW.

- 1 Entrare nella modalità Menu ed accedere al Menu 302 (DT.SPD) {pagina 20}.



- 2 Impostare la velocità su FAST o SLOW.

■ Selezione della durata della pausa

È possibile modificare la durata della pausa memorizzata nei canali di memoria DTMF; quella predefinita è pari a 500 msec.

- 1 Entrare nella modalità Menu ed accedere al Menu 303 (DT.PAUS) {pagina 20}.



- 2 Selezionare una velocità (in msec) tra i valori disponibili in elenco: 100/ 250/ 500/ 750/ 1000/ 1500/ 2000.

BLOCCO TASTI DTMF

Questa funzione permette di bloccare i tasti di trasmissione DTMF per evitare che trasmettano se premuti involontariamente. Per bloccare i tasti DTMF, attivare questa funzione (ON).

- 1 Entrare nella modalità Menu ed accedere al Menu 304 (DT.LOCK) {pagina 20}.

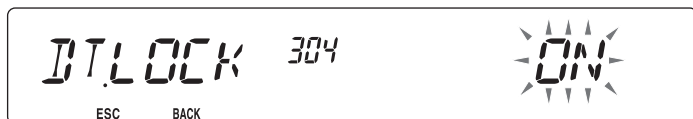

- 2 Impostare il blocco tasti su ON oppure OFF.

COS'È EchoLink?

EchoLink è un sistema che permette di comunicare con altri radio amatori attraverso Internet utilizzando la tecnologia VoIP (voice-over-IP). Il programma software EchoLink permette di collegarsi a livello mondiale tra stazione oppure tra computer e stazioni, migliorando enormemente le possibilità di comunicazione.

Per utilizzare EchoLink, è necessario registrarsi utilizzando il segnale di chiamata sul sito web e scaricando il software EchoLink (gratuito). Fare riferimento al sito web del PC e agli altri requisiti.

Sito web ufficiale EchoLink: <http://www.echolink.org>

Nota: EchoLink è un marchio registrato Synergenics, LLC.

ALMACENAMIENTO DE LA MEMORIA EchoLink

Sono disponibili 10 canali di Memoria EchoLink DTMF dedicati per memorizzare codici DTMF. In ciascun canale è possibile memorizzare un massimo di 8 cifre.

- 1 Entrare nella modalità Menu ed accedere al Menu 204 (ELK.MEM) {pagina 20}.

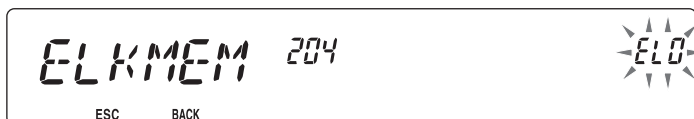

- 2 Ruotare il comando di **Sintonizzazione** per selezionare un numero di canale Echolink da EL0 ~ EL9.
- 3 Premere il comando di **Sintonizzazione** per impostare il numero del canale selezionato.
 - Appare il display per digitare il nome.



- 4 Digitare il nome per il canale {pagina 24}, quindi premere il comando di **Sintonizzazione** per effettuare l'impostazione del canale.
 - Appare il display per digitare il codice.



- 5 Digitare il codice DTMF per il canale {pagina 24}, quindi premere il comando di **Sintonizzazione** per effettuare l'impostazione del codice.

■ Trasmissione di Memoria EchoLink

- 1 Selezionare la banda e la frequenza del nodo cui si desidera effettuare la connessione.
- 2 Tenere premuto l'interruttore [PTT] del microfono.
- 3 Durante la trasmissione premere il comando di **Sintonizzazione**.
 - Sul display appare l'ultimo nome e numero del canale di memoria EchoLink DTMF chiamato.

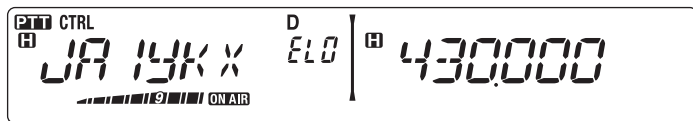

- 4 Sempre durante la trasmissione ruotare il comando di **Sintonizzazione** per selezionare il canale di memoria Echolink desiderato, quindi premere il comando di **Sintonizzazione** per impostare il canale.
 - Il codice memorizzato scorre attraverso il display e viene trasmesso.
 - Il codice viene trasmesso anche se si rilascia [PTT] prima che il codice intero abbia attraversato il display.
 - Se si memorizza soltanto un nome, sul display appare il codice DTMF per il nome in questione. Il codice del segnale di chiamata è preceduto automaticamente da una "C" e termina con "#". I valori DTMF sono elencati nella seguente tabella:

	1	2	3	4	5	6	7	8	9	0
0	1	2	3	4	5	6	7	8	9	0
1	Q	A	D	G	J	M	P	T	W	
2	Z	B	E	H	K	N	R	U	X	
3		C	F	I	L	O	S	V	Y	

Per cui ad esempio se il segnale di chiamata trasmesso è JA1YKX, sul display si leggerà: C 51 21 10 93 52 92 #

Tuttavia se si utilizzano caratteri diversi da lettere o numeri (trattini, spazi) viene visualizzato il codice DTMF solo per i caratteri che precedono quelli non regolari. Tutti i caratteri successivi non vengono visualizzati sul display.

- Se nel canale selezionato non è memorizzato alcun dato, viene ripristinato il display della frequenza.

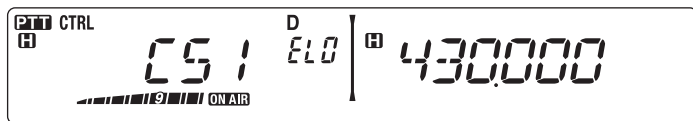
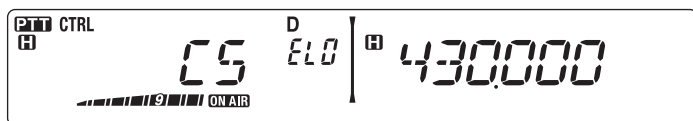
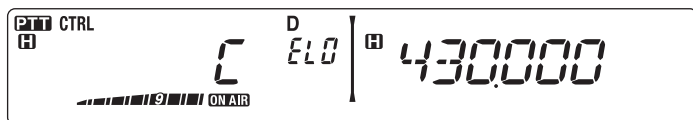

■ Selezione di una velocità di trasmissione

Alcuni ripetitori potrebbero non rispondere adeguatamente se un codice è trasmesso ad alta velocità. In tal caso, modificare la velocità di trasmissione Echolink da FAST (predefinita) a SLOW.

- 1 Entrare nella modalità Menu ed accedere al Menu 205 (ELK.SPD) {pagina 20}.

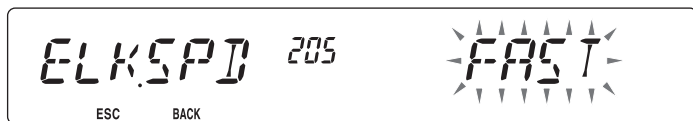

- 2 Impostare la velocità su FAST o SLOW.

CONFIGURAZIONE MODALITÀ EchoLink Sysop

Se l'unità è collegata ad un PC è possibile impostare l'uso o meno dei terminali RTS e CTS per comando di flusso intenso oppure i terminali SQC o PKS per EchoLink. La banda di azione è la banda di dati (Menu 517 (DAT.BND)).

- 1 Spegnerne (OFF) il ricetrasmittitore.
- 2 Premere **[PF2] + Accendere** per attivare (ON) la modalità EchoLink Sysop.
 - L'icona  appare sul display quando la modalità EchoLink Sysop è attivata (ON).

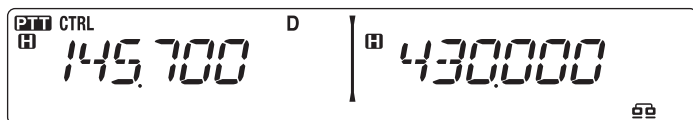

- Per disattivare (OFF) la modalità EchoLink Sysop, premere nuovamente **[PF2] + Accendere**.

Modalità EchoLink Sysop ON		
TM-V71		PC
TxD	→	RxD
RxD	←	TxD
SQC	→	CTS
PKS	←	RTS
GND	↔	GND

Modalità EchoLink Sysop OFF		
TM-V71		PC
TxD	→	RxD
RxD	←	TxD
RTS	→	CTS
CTS	←	RTS
GND	↔	GND

Note:

- ◆ In modalità EchoLink Sysop non è possibile passare alla modalità Ripetitore o Telecomando.
- ◆ Si consiglia di impostare l'opzione Uscita SQC del Menu 520 su SQL quando si utilizza la modalità EchoLink Sysop.

FUNZIONI AGGIUNTIVE

MESSAGGIO DI ACCENSIONE

Ogni volta che si accende il ricetrasmittitore, sul display appare "HELLO" (predefinito) per circa 2 secondi. Tuttavia è possibile programmare un messaggio preferito al posto di quello predefinito.

- 1 Entrare nella modalità Menu ed accedere al Menu 500 (P.ON.MSG) {pagina 20}.



- 2 Digitare il messaggio desiderato {pagina 24}.

LUMINOSITA' DEL DISPLAY

L'illuminazione del display può essere modificata per adattarla alle condizioni di illuminazione dell'ambiente operativo.

- 1 Entrare nella modalità Menu ed accedere al Menu 501 (BRIGHT) {pagina 20}.

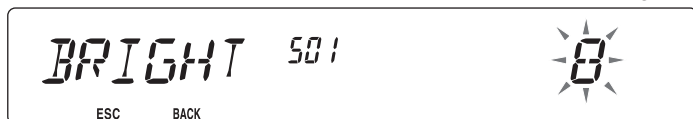

- 2 Impostare il livello di luminosità desiderato da 1 a 8, oppure OFF.

- Premere [PF1] (CLR) per eliminare tutto il messaggio, se necessario.

■ Luminosità automatica del display

Impostando la funzione luminosità automatica, il display si accende ogni volta che viene premuto un tasto.

- 1 Entrare nella modalità Menu ed accedere al Menu 502 (AUTO.BR) {pagina 20}.

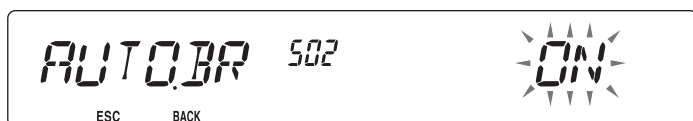

- 2 Impostare la luminosità automatica su ON oppure OFF.

■ Colore luce sfondo

L'illuminazione del display può essere modificata per adattarla alle condizioni di illuminazione dell'ambiente operativo.

- 1 Entrare nella modalità Menu ed accedere al Menu 503 (COLOR) {pagina 20}.

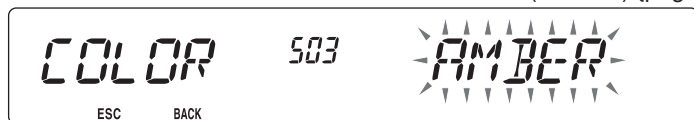

- 2 Impostare il colore della luce dello sfondo su AMBER (ambra) o GREEN (verde).

BLOCCO TASTI

La funzione di blocco tasti garantisce che le impostazioni del ricetrasmittitore rimangono invariate anche premendo involontariamente un tasto. Quando è attivato il blocco tasti, si possono comunque utilizzare le seguenti funzioni:

- [P]
• [PTT]

Per attivare o disattivare il blocco tasti premere [F] (1 sec).

- Quando il blocco tasti è attivato sul display appare l'icona .

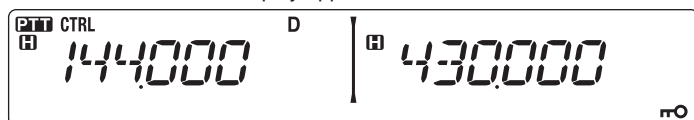

■ Blocco tasti microfono

La funzione del blocco tasti microfono blocca i tasti PF (funzione programmabile) del microfono.

- 1 Entrare nella modalità Menu ed accedere al Menu 513 (MIC.LCK) {pagina 20}.

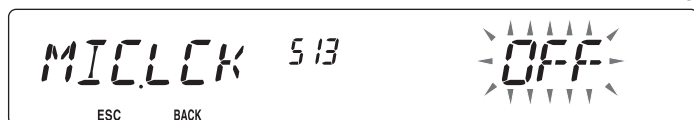

- 2 Attivare o disattivare la funzione di blocco la funzione di blocco tasti microfono.

BIP TASTI

La funzione del segnale acustico può essere attivata o disattivata secondo le proprie preferenze.

- 1 Entrare nella modalità Menu ed accedere al Menu 000 (BEEP) {pagina 20}.



- 2 Attivare o disattivare la funzione di segnale acustico (bip)
 - Anche quando la funzione del segnale acustico è disattivata, il ricetrasmittitore emette un tono di bip nelle seguenti condizioni:
 - 1) Attivando la funzione di spegnimento automatico, il ricetrasmittitore emette un bip per 1 minuto prima dello spegnimento.
 - 2) Superato il tempo massimo di trasmissione impostato nel timer di Time-out Timer, il ricetrasmittitore emette un bip.

■ Volume del segnale acustico (bip)

Ogni volta che si preme un tasto, viene emesso il tono di bip. Se si è preferito lasciare attiva la funzione di segnalazione acustica, può essere opportuno regolare il livello del bip.

- 1 Entrare nella modalità Menu ed accedere al Menu 001 (BP.VOL) {pagina 20}.

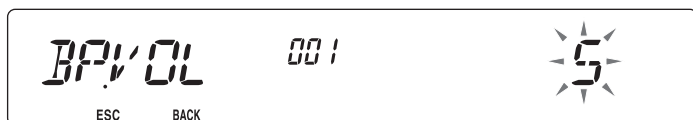

- 2 Configurare il volume del bip ad un livello compreso tra 1 e 7.
 - Il livello predefinito è 5.

VFO PROGRAMMABILE

Se si esegue sempre il controllo di frequenze entro un certo intervallo è possibile impostare i limiti superiori ed inferiori per le frequenze che risultano selezionabili. Ad esempio se si seleziona 144 MHz per il limite inferiore e 145 MHz per il limite superiore, l'intervallo sintonizzabile sarà compreso tra 145,000 MHz e 146,995 MHz.

- 1 Premere a sinistra o a destra **[BAND SEL]** per impostare la banda A o B come banda operativa, quindi premere **[VFO]**.
- 2 Entrare nella modalità Menu ed accedere al Menu 100 (PRG.VFO) {pagina 20}.
(Esempio: tipo E)



3 Premere il comando **Sintonizzazione**.

- Il limite della frequenza inferiore lampeggia.

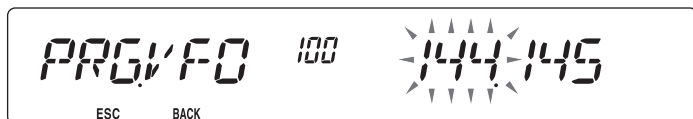

4 Ruotare il comando di **Sintonizzazione** per selezionare il limite di frequenza inferiore desiderato, quindi premere il comando di **Sintonizzazione** per impostare il valore selezionato.

- Il limite della frequenza superiore lampeggia.



- Quando si configura il limite per la banda da 1200 MHz la cifra 1 MHz appare sul display a 7 segmenti a destra del display principale.



5 Ruotare il comando di **Sintonizzazione** per selezionare il limite di frequenza superiore desiderato, quindi premere il comando di **Sintonizzazione** per impostare il valore selezionato.

6 Premere **[CALL] (ESC)** per uscire dalla modalità Menu.

Nota: Non è possibile programmare i 100 kHz e le cifre successive. I 100 kHz precisi e le cifre successive del limite superiore dipendono dalle dimensioni della fase di frequenza in uso.

MODIFICA DELLE DIMENSIONI DELLA FASE DI FREQUENZA

La scelta delle dimensioni della fase di frequenza corretta è essenziale per selezionare la frequenza esatta. La dimensione predefinita della fase nella banda da 144 MHz sono 5 kHz (tipo K) o 12,5 kHz (tipi E, M4). Quella predefinita sulla banda da 430/440 MHz è 25 KHz. Per i modelli di tipo K quella predefinita sulla banda da 118, 220, o 300 MHz è 12,5 kHz e la predefinita sulla banda da 1200 MHz è 25 kHz.

- 1 Premere a sinistra o a destra **[BAND SEL]** per selezionare la banda A o B, quindi premere **[VFO]**.
- 2 Entrare nella modalità Menu ed accedere al Menu 101 (STEP) {pagina 20}.

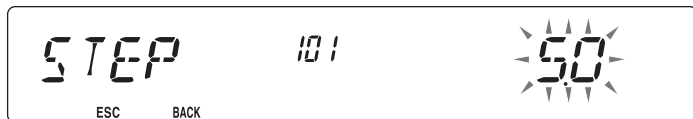

3 Impostare la dimensione di fase a 5,0*, 6,25*, o 8,33 kHz (solo per banda da 118 MHz) oppure a 10,0, 12,5, 15,0*, 20,0, 25,0, 30,0, 50,0, o 100,0 kHz.

- * Queste dimensioni di fase non sono disponibili per la banda da 1200 MHz.

Nota: Modificando le dimensioni di fase si possono correggere le frequenze visualizzate. Ad esempio, se 144,995 MHz è visualizzato con una dimensione di fase da 5 kHz selezionata, modificando sulla dimensione di fase da 12,5 kHz si corregge la frequenza visualizzata a 144,9875 MHz.

TASTI DELLE FUNZIONI PROGRAMMABILI

■ Pannello anteriore ricetrasmittitore

Sul pannello anteriore del ricetrasmittitore ci sono 2 tasti PF (Funzione programmabile): PF1 e PF2. È possibile assegnare delle funzioni preferite a questi 2 tasti.

- 1 Entrare nella modalità Menu ed accedere al Menu 507 (PF1) e/o al Menu 508 (PF2) {pagina 20}.



- 2 Impostare la funzione desiderata per il tasto. Le funzioni programmabili disponibili sono: WX CH (canale delle previsioni del tempo)/ FR.BAND (bande di frequenza)/ CTRL (Control)/ MONI (Monitor)/ VGS (registrazione vocale)/ VOICE (annuncio vocale)/ GRP.UP (gruppo di memoria)/ MENU (Modalità)/ MUTE (disattivazione altoparlanti)/ SHIFT (Shift)/ DUAL (modalità dual)/ M>V (Memoria su copia VFO)/ 1750 (tono da 1750 Hz).

■ Tasti del microfono

Ci sono 4 tasti del microfono PF (funzione programmabile): [PF] (PF1), [MR] (PF2), [VF0] (PF3) e [CALL] (PF4). È possibile assegnare delle funzioni preferite a questi 4 tasti.

- 1 Entrare nella modalità Menu ed accedere al Menu 509 (MIC.PF1) e/o Menu 510 (MIC. PF2) e/o Menu 511 (MIC. PF3) e/o Menu 512 (MIC. PF4) {pagina 20}.

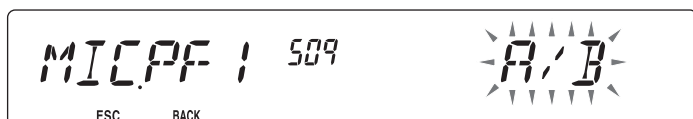

- 2 Impostare la funzione desiderata per il tasto. Le funzioni programmabili disponibili sono: WX CH (canale delle previsioni del tempo)/ FR.BAND (bande di frequenza)/ CTRL (Control)/ MONI (Monitor)/ VGS (registrazione vocale)/ VOICE (annuncio vocale)/ GRP.UP (gruppo di memoria)/ MENU (Modalità)/ MUTE (disattivazione altoparlanti)/ SHIFT (Shift)/ DUAL (modalità dual)/ M>V (Memoria su copia VFO)/ VFO/ MR/ CALL/ MHz/ TONE/ REV (Indietro)/ LOW/ LOCK/ A/B (seleziona banda A/seleziona banda B)/ ENTER/ 1750 (tono da 1750 Hz).

IMMISSIONE DIRETTA FREQUENZA

Se la frequenza operativa desiderata è lontana dalla frequenza corrente, utilizzando il tastierino del microfono è possibile cambiare rapidamente la frequenza. È necessario programmare prima di tutto uno dei tasti PF del microfono come ENTER {pagina 66},

- 1 Premere a sinistra o a destra **[BAND SEL]** per selezionare la banda A o B quindi premere **[VFO]** o **[CALL]**.
- 2 Premere il tasto programmato come **[ENTER]**.
 - Appare il display per l'immissione della frequenza diretta.

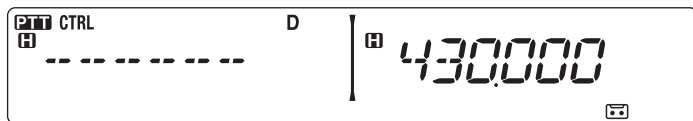

- 3 Premere i tasti del microfono ([0] ~ [9]) per digitare la frequenza desiderata.
- 4 Per impostare la frequenza desiderata, premere **[ENTER]** o **[VFO]**.
 - Premendo **[ENTER]** prima di digitare tutte le cifre si impostano le cifre rimanenti su 0.
 - Premendo **[VFO]** prima di digitare tutte le cifre si lasciano le cifre rimanenti ai valori precedenti.
 - Digitando tutte le cifre per una frequenza si imposta automaticamente la frequenza senza premere **[ENTER]** o **[VFO]**.
 - Se è necessario modificare soltanto la cifra MHz, premere il comando di **Sintonizzazione** per digitare il nuovo valore.

SPEGNIMENTO AUTOMATICO (APO)

Lo spegnimento automatico è una funzione di background che serve per controllare l'esecuzione di operazione (tasto premuto, comando di **Sintonizzazione** ruotato, ecc.), e spegne il ricetrasmittitore se non è stato utilizzato.

- 1 Entrare nella modalità Menu ed accedere al Menu 516 (APO) {pagina 20}.

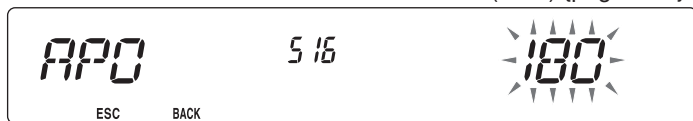

- 2 Impostare il limite di tempo APO su 30, 60, 90, 120, 180 minuti, o su OFF.
 - Dopo che è trascorso il limite di tempo senza lo svolgimento di alcuna operazione (il limite predefinito è di 180 minuti), la funzione APO spegne il ricetrasmittitore. Tuttavia 1 minuto prima dello spegnimento, "APO" appare sul display e lampeggia e viene emesso un tono di avviso.



Nota: Se vengono modificate delle impostazioni durante con la funzione APO attiva, il timer viene ripristinato. Ultimate le modifiche alle impostazioni, il timer inizia a contare di nuovo da 0.

SQUELCH CONTATORE S

La funzione Squelch contatore S determina l'attivazione dell'applicazione Squelch soltanto quando viene ricevuto un segnale con la stessa intensità, o di intensità superiore del contatore S. Questa funzione serve per evitare che l'utente debba costantemente ripristinare la funzione di squelch quando si ricevono stazioni deboli senza interesse.

- 1 Entrare nella modalità Menu ed accedere al Menu 105 (S.SQL) {pagina 20}.

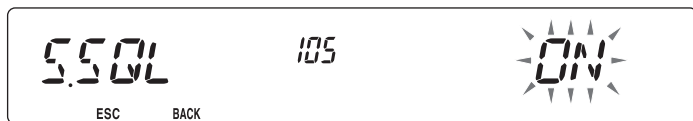

- 2 Impostare squelch contatore S ON oppure OFF.
- 3 Per selezionare l'impostazione del contatore S desiderata ruotare il comando SQL a sinistra (banda A) o a destra (banda B) secondo la banda selezionata.
 - Squelch si attiva soltanto al livello selezionato (ad esempio livello 9).

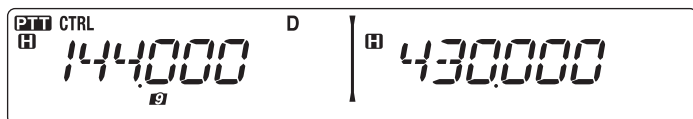

■ Tempo di attesa squelch

Quando si utilizza squelch contatore S si può regolare l'intervallo di tempo che passa da quando i segnali ricevuti calano a quando lo squelch si disattiva.

- 1 Entrare nella modalità Menu ed accedere al Menu 106 (S.SQ.HNG) {pagina 20}.



- 2 Impostare il tempo di attesa su 125 o 500 ms, o su OFF.

PUNTO DI INTERCETTAZIONE AVANZATO (AIP)

La banda VHF/UHF spesso nelle aree urbane è molto affollata. La funzione AIP serve per eliminare le interferenze e riduce la distorsione audio provocata dall'intermodulazione. Utilizzare questa funzione soltanto quando si utilizza la banda VHF/UHF.

- 1 Entrare nella modalità Menu ed accedere al Menu 103 (VHF.AIP) e/o Menu 104 (UHF.AIP) {pagina 20}.

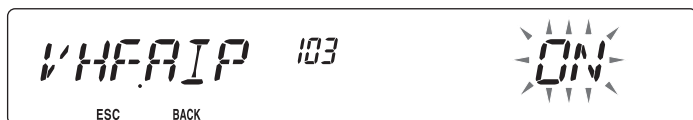

- 2 Impostare AIP su ON oppure OFF.

PASSAGGIO MODALITÀ FM/AM

Il ricetrasmittitore è in grado di ricevere (ma non trasmettere) in AM su banda A. La modalità predefinita sulla banda da 118 MHz è AM mentre quella predefinita sulla banda da 144, 220, 300, o 430/440 MHz è FM.

- 1 Entrare nella modalità Menu ed accedere al Menu 102 (MODLAT) {pagina 20}.

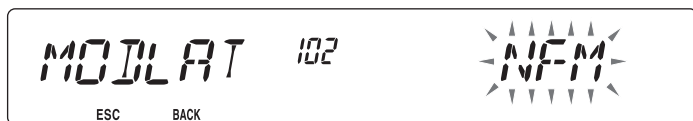

- 2 Impostare la modalità AM, FM, o NFM.

Nota: Non è possibile passare da FM a AM per ricevere sulla banda B.

SPOSTAMENTO FREQUENZA DI BATTIMENTO

Dato che il ricetrasmittitore utilizza un microprocessore per controllare le varie funzioni del ricetrasmittitore, le armoniche dell'oscillatore di clock della CPU o le immagini possono apparire in qualche intervallo delle frequenze di ricezione. In questo caso, si consiglia di attivare la funzione di spostamento frequenza di battimento.

- 1 Entrare nella modalità Menu ed accedere al Menu 108 ((B.SHIFT) {pagina 20}.

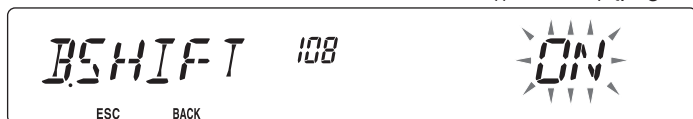

- 2 Impostare lo spostamento frequenza di battimento su ON oppure OFF.

DISATTIVAZIONE ALTOPARLANTI

Durante la ricezione o la trasmissione sulla banda TX, si può escludere l'audio ricevuto sull'altra banda. Utilizzare questa funzione per disattivare gli altoparlanti assegnati a quella banda (non la banda TX).

Durante la ricezione premere **[F]**, **[LOW]** per commutare la funzione di muto su ON o OFF.

- Quando la funzione è attiva, sul display apparirà l'icona **MUTE**.

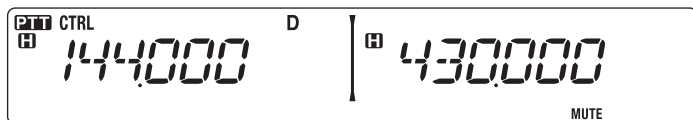

■ Tempo di attesa muto

Quando si utilizza la disattivazione altoparlante è possibile regolare l'intervallo di tempo che trascorre dalla ricezione di un segnale a quando l'altoparlante è disattivato.

- 1 Entrare nella modalità Menu ed accedere al Menu 107 (MUT.HNG) {pagina 20}.

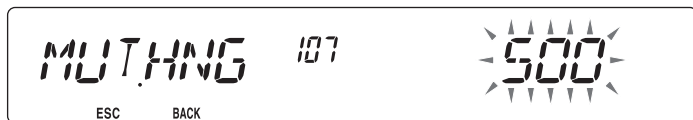

- 2 Impostare il tempo di attesa su 125, 250, 500, 750, o 1000 ms.

SCELTA DI UNA POTENZA DI OUTPUT

È una buona idea selezionare una potenza di trasmissione inferiore se la tipologia di connessione è affidabile. In tal modo si riducono i rischi di interferire con altri sulla banda. Se l'unità è alimentata a batteria, il tempo di funzionamento sarà maggiore prima di dover ricaricare l'apparecchio.

Premere **[LOW]** per selezionare una potenza alta (H) (solo tipi K, E), media (M), o bassa (L).

- È possibile programmare diverse impostazioni di potenza per le bande A e B.

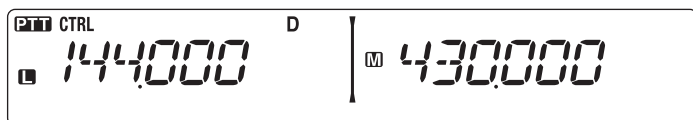

Nota: Se il ricetrasmittitore si surriscalda per una temperatura ambiente troppo alta o per la trasmissione continua, può entrare in azione il circuito protettivo per ridurre la potenza di output di trasmissione.

TEMPORIZZATORE DI TIMEOUT (TOT)

A volte è necessario o preferibile restringere una singola trasmissione ad un tempo massimo specifico. Questa funzione può essere utilizzata per impedire i time-out del ripetitore durante l'accesso ai ripetitori o per risparmiare la potenza della batteria.

Quando la funzione TOT raggiunge il tempo previsto (sono stati predefiniti 10 minuti) il ricetrasmittitore genera un segnale acustico e ritorna automaticamente alla modalità di ricezione. Per riprendere la trasmissione, rilasciare e premere di nuovo il tasto del microfono **[PTT]**.

- 1 Entrare nella modalità Menu ed accedere al Menu 109 (TOT) {pagina 20}.

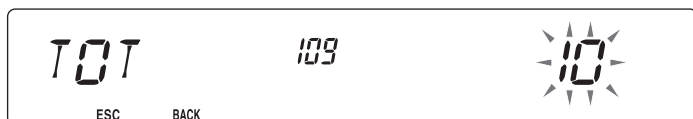

- 2 Impostare il timer su 3, 5, o 10 minuti.

CONFIGURAZIONE ALTOPARLANTI ESTERNI

Il ricetrasmittitore è dotato di due jack per altoparlanti esterni, e un altoparlante interno. Utilizzando uno o due altoparlanti esterni si ottengono una serie di configurazioni molto utili. I segnali ricevuti sulle bande A e B vengono emessi secondo la modalità di funzionamento assegnata all'altoparlante interno e/o esterno.

- 1 Entrare nella modalità Menu ed accedere al Menu 002 (EXT.SP) {pagina 20}.



- 2 Impostare la modalità dell'altoparlante su MODE 1 o MODE 2.

- Fare riferimento alla seguente tabella per configurazioni basate sulla modalità selezionata.

Modalità	Configurazione altoparlante	Output di banda		
		Altoparlante interno	SP1 esterno	SP2 esterno
MODE 1	Nessuno	A, B	–	–
	solo SP1	x	A, B	–
	solo SP2	A	–	B
	SP1, SP2	x	A	B
MODE 2	Nessuno	A, B	–	–
	solo SP1	x	A, B	–
	solo SP2	B	–	A
	SP1, SP2	x	B	A

MASCHERAMENTO DI BANDA

Se non si desidera utilizzare la banda A o B, è possibile nascondere il display di frequenza della banda inutilizzata. In tal modo si risparmia energia ed è più semplice leggere le informazioni necessarie.

- 1 Spegnerne (OFF) il ricetrasmittitore.
- 2 Premere a sinistra o a destra **[BAND SEL] + Accendere**.
 - Appare il display del mascheramento di banda.

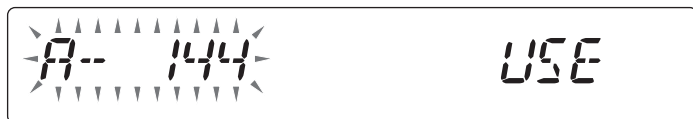

- 3 Ruotare il comando di **Sintonizzazione** per selezionare la banda che si vuole nascondere (oppure riportare alla normalità).

- 4 Premere il comando **Sintonizzazione** per impostare la banda selezionata.
- 5 Ruotare il comando di **Sintonizzazione** per impostare la banda e per selezionare USE o MASK.
 - USE permette di vedere ed utilizzare la banda normalmente. MASK nasconde la banda sul display.



- 6 Premere il comando **Sintonizzazione** per impostare la selezione.
- 7 Premere **[CALL] (ESC)** per uscire.

Nota: È impossibile utilizzare la banda nascosta neanche per ricevere o trasmettere.

BARRA DI PARTIZIONE DISPLAY

La barra di partizione che appare tra le bande A e B può essere rimossa, se desiderato.

- 1 Entrare nella modalità Menu ed accedere al Menu 527 (DP.BAR) {pagina 20}.

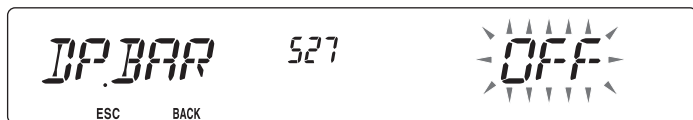

- 2 Impostare la barra di partizione del display su ON oppure OFF.

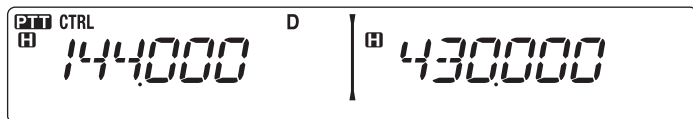

WEATHER ALERT (SOLO PER I MODELLI TIPO K)

La funzione Weather Alert (segnalazione meteorologica) è disponibile soltanto negli USA e in Canada. Quando è attivata, questa funzione ricerca un tono NOAA da 1050 Hz ricevuto. Se il tono è stato ricevuto, viene emesso il segnale acustico per la situazione meteo.

- 1 Entrare nella modalità Menu ed accedere al Menu 110 (WX.ALT) {pagina 20}.

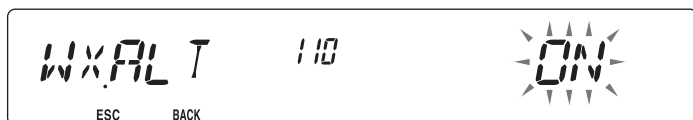

- 2 Impostare Weather Alert su ON oppure OFF.
 - L'icona **WX** appare sul display, quando la funzione è attivata.
 - Quando viene ricevuto un segnale, l'icona **WX** lampeggia.

■ Canale delle previsioni del tempo

Anche se la funzione Weather Alert non è attivata è comunque possibile accedere ai canali per le previsioni meteo. La funzione Weather Alert serve semplicemente per notificare l'attività sui canali meteo.

- 1 Premere il tasto programmato con la funzione **WX**.
- 2 Ruotare il comando di **Sintonizzazione** per selezionare il canale desiderato.

N. canale	Frequenza (MHz)	Nome memoria	Località
A1	162,550	WX 1	NOAA/ Canada
A2	162,400	WX 2	NOAA/ Canada
A3	162,475	WX 3	NOAA/ Canada
A4	162,425	WX 4	NOAA
A5	162,450	WX 5	NOAA
A6	162,500	WX 6	NOAA
A7	162,525	WX 7	NOAA
A8	161,650	WX 8	Canada
A9	161,775	WX 9	Canada
A10	163,275	WX 10	–

PASSWORD DI ACCENSIONE

Se la password di accensione è attivata, è impossibile utilizzare il ricetrasmittitore senza aver digitato la password, dopo l'accensione del ricetrasmittitore. La password può essere modificata utilizzando il software MCP-2A e può contenere un massimo di 6 cifre.

- 1 Entrare nella modalità Menu ed accedere al Menu 998 (PASSWD) {pagina 20}.

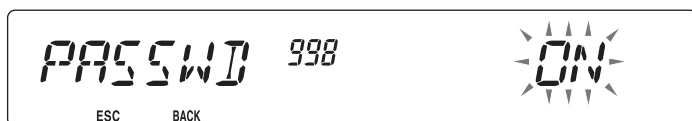

- 2 Impostare la password di accensione su ON oppure OFF.

- Se la funzione è impostata su ON, "PASSWD" appare sul display.

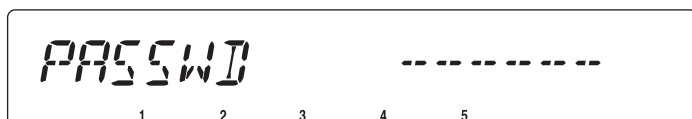

- 3 Immettere la password.

[F]: 1

[TONE]: 2

[REV]: 3

[LOW]: 4

[PF1]: 5

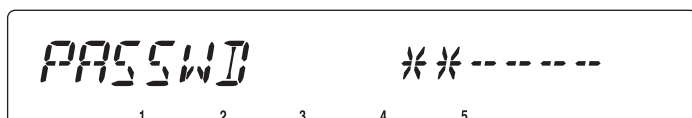

- 4 Dopo aver immesso un massimo di 6 cifre premere il comando di **Sintonizzazione** per impostare la password.

Nota: Anche se il Menu 998 è attivato, la funzione della password di accensione non viene attivata a meno che non si programma in precedenza una password utilizzando il software MCP-2A.

UNITÀ DI SINTESI E REGISTRAZIONE OPZIONALE VGS-1

Quando si utilizza l'unità di sintesi e registrazione opzionale VGS-1, si potrà accedere alle funzioni di registrazione vocale e di annuncio vocale.

ANNUNCI VOCALI

Quando si cambiano le modalità, le frequenze, le impostazioni, ecc., una voce audio annuncia le nuove informazioni.

- 1 Entrare nella modalità Menu ed accedere al Menu 003 (ANN) {pagina 20}.

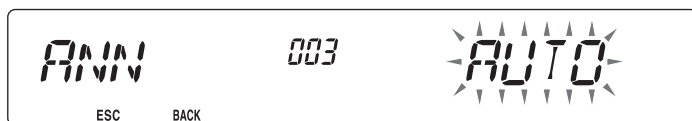

- 2 Impostare la funzione di annuncio su MANUAL, AUTO, oppure OFF.
 - Fare riferimento alle seguenti tabelle per gli annunci basati sulle impostazioni.

Funzionamento	Annuncio
In modalità VFO	Premere [VOICE] : Frequenza banda di funzionamento
In modalità MR	Premere [VOICE] : "Canale" + Numero canale + frequenza banda di funzionamento
In modalità Call	Premere [VOICE] : "Canale di chiamata" + frequenza banda di funzionamento
In modalità Menu	Premere [VOICE] : Numero menu o valore d'impostazione (alcune selezioni non dispongono di annuncio vocale)
Quando si configura Tone/ CTCSS/ DCS	Premere [VOICE] : Frequenza corrente/codice

AUTO:

Gli annunci vengono effettuati automaticamente quando si cambia una modalità/frequenza/impostazione.

Funzionamento	Annuncio
Premere [VFO].	“VFO”
Premere [MR].	“MR”
Premere [CALL]	“Call”
Premere [MENU]	“Menu” + numero menu
Premere [PM].	“PM”
Premere [ENT].	“Enter”
Modificare la banda di funzionamento/accendere l'alimentazione	“A”/“B” + “Channel” (solo per MR) + “Call”/numero canale + “Channel” (solo per CALL) + frequenza banda di funzionamento + livello di potenza output
Modificare la banda di frequenza	Nuova frequenza di ricezione
Configurare il PM	Numero canale/“Off”
Immissione diretta frequenza	Numero tasto immesso
Modalità immissione diretta memoria	Numero canale
Premere [F] in modalità VFO	“Memory in” + numero canale + frequenza
Premere [F], [M.IN] in modalità VFO	“Memory in” + numero canale + “Blank”
Premere [A/B] in modalità VFO	“A”/“B” + frequenza + livello potenza in uscita
Premere [F] e il comando di sintonizzazione in modalità VFO	“Menu” + numero menu
Premere il comando di sintonizzazione in modalità Menu	Valore di impostazione
Eseguire un ripristino completo	“Full reset?”
Eseguire un ripristino parziale	“Partial reset?”
Eseguire un ripristino VFO	“VFO reset?”
Eseguire un ripristino PM	“PM reset?”
Premere [LOCK] (per attivare la funzione di blocco)	“Lock on”
Premere [LOCK] (per disattivare la funzione di blocco)	“Lock off”
Configurazione frequenza tono	“Tone frequency” + valore frequenza
Configurazione frequenza CTCSS	“CTCSS frequency” + valore frequenza
Configurazione codice DCS	“DCS” + valore codice
Configurazione frequenza in fase MHz	“MHz Step” + valore frequenza
Configurazione da 10 MHz	“10” + “MHz setup” + valore frequenza
Configurazione potenza in uscita	“TX Power” + livello di potenza

■ Lingua annuncio vocale

- 1 Entrare nella modalità Menu ed accedere al Menu 004 (ANN.LNG) {pagina 20}.

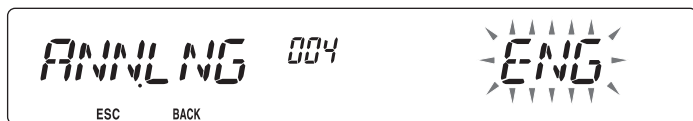

- 2 Impostare la lingua su ENG (Inglese) o JPN (Giapponese).

■ Volume annuncio vocale

- 1 Entrare nella modalità Menu ed accedere al Menu 005 (ANN.VOL) {pagina 20}.



- 2 Configurare il volume dell'annuncio ad un livello compreso tra 1 e 7.
 - Per disattivare il volume, portare la funzione di annuncio su OFF.

■ Velocità annuncio vocale

- 1 Entrare nella modalità Menu ed accedere al Menu 006 (ANN.SPD) {pagina 20}.



- 2 Configurare il livello di velocità dell'annuncio su un valore compreso tra 0 e 4.
 - Le impostazioni di velocità sono le seguenti:
 - 0: 0,85 volte la velocità normale
 - 1: velocità normale
 - 2: 1,15 volte la velocità normale
 - 3: 1,30 volte la velocità normale
 - 4: 1,45 volte la velocità normale

REGISTRAZIONE VOCALE

La registrazione vocale offre 3 canali VGS per registrare i promemoria vocali, e un singolo canale VGS per la registrazione di conversazioni. Si possono anche preparare messaggi di risposta automatici alle chiamate ricevute.

Ogni registrazione può durare un massimo di 30 secondi.

■ Promemoria vocali

Per registrare un promemoria vocale, per riascoltarlo successivamente:

- 1 Premere il tasto PF programmato come [VGS].

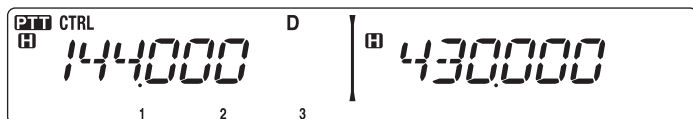

- 2 Tenere premuto il tasto per il numero di canale VGS in cui si desidera memorizzare il promemoria: [F] (1), [TONE] (2), o [REV] (3).

- Viene emesso un segnale acustico ed il ricetrasmittitore entra in modalità di Registrazione.

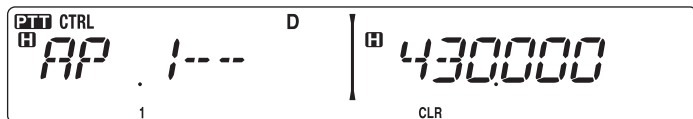

- 3 Tenere premuto il tasto del numero del canale VGS nuovamente (lo stesso tasto premuto nel passaggio precedente), quindi parlare nel microfono per registrare il promemoria.

- La registrazione inizia non appena si preme il tasto del numero del canale VGS ed appare un timer sul display.
- Premendo l'interruttore del microfono **PTT** in questo caso si invia e si registra il messaggio. Non premere l'interruttore del microfono **PTT** se non si desidera trasmettere il messaggio.

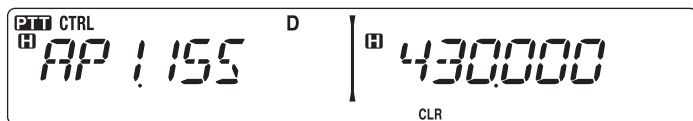

- 4 Rilasciare il tasto del numero del canale VGS per ultimare la registrazione in qualsiasi momento e memorizzarla nel canale VGS selezionato.

- Se la memoria si riempie, la registrazione si arresterà automaticamente ed il promemoria vocale verrà memorizzato.
- "WRITING" appare sul display durante la memorizzazione della registrazione.

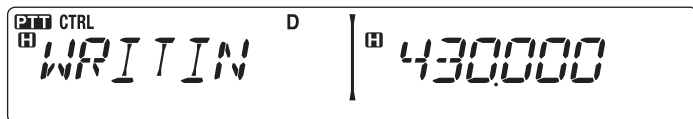



■ Registratore conversazione

Per registrare una conversazione di 30 secondi:

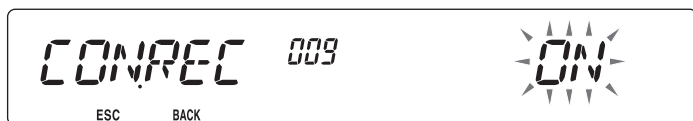
- 1 Entrare nella modalità Menu ed accedere al Menu 009 (CON.REC) {pagina 20}.



- 2 Impostare il registratore conversazione su ON oppure OFF.
 - Quando la funzione è attiva, sul display apparirà l'icona . L'icona  non appare durante la riproduzione, in modalità Ripetitore o in modalità telecomando.

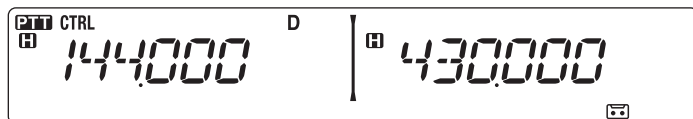

- 3 Premere il tasto PF programmato come [VGS].

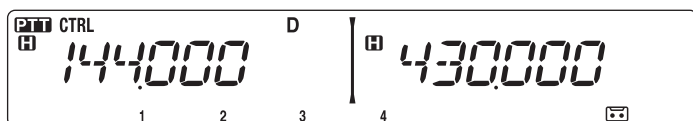

- 4 Premere [LOW] (4) (1 sec) per memorizzare la conversazione nel canale 4 VGS.

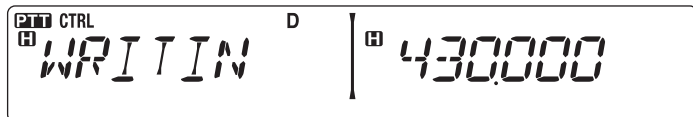

■ Riproduzione

- 1 Premere il tasto PF programmato come [VGS].

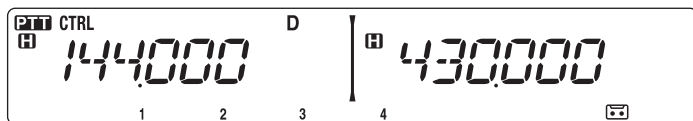

- 2 Premere il tasto per il numero del canale VGS che si desidera riprodurre: [F] (1), [TONE] (2), [REV] (3), or [LOW] (4) (quando il registratore conversazione è attivo (ON).).

- La registrazione salvata nel canale selezionata viene riprodotta.

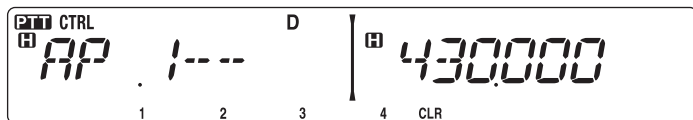

- Per completare la riproduzione in qualsiasi momento, premere [PF1] (CLR).
- Per uscire premere di nuovo [VGS].
- Durante la riproduzione è possibile scegliere una delle registrazioni 1, 2, 3 o 4 premendo il tasto appropriato.
- Durante la riproduzione di una registrazione è possibile trasmettere la registrazione premendo l'interruttore [PTT]. (Continuare a tenere premuto l'interruttore [PTT] fino a quando l'intera registrazione viene trasmessa).

■ Ripetizione riproduzione

È possibile impostare i messaggi per riprodurli ripetutamente.

- 1 Entrare nella modalità Menu ed accedere al Menu 007 (PLAY.BK) {pagina 20}.

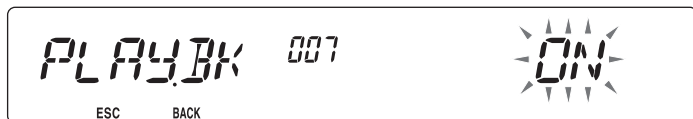

- 2 Impostare la funzione di ripetizione di riproduzione su ON oppure OFF.

■ Intervallo di ripetizione riproduzione

Se si attiva la funzione di ripetizione riproduzione è possibile impostare un intervallo di tempo per stabilire la frequenza di riproduzione di un promemoria/messaggio.

- 1 Entrare nella modalità Menu ed accedere al Menu 008 ((P.BK.INT) {pagina 20}.



- 2 Impostare l'intervallo tra 0 e 60 secondi.

FUNZIONAMENTO A BANDA INCROCIATA/BANDA BLOCCATA (SOLO MODELLI TIPO K)



Il ricetrasmittitore è in grado di ricevere segnali su una banda e ritrasmettere segnali sull'altra banda. Questa funzione ripete i segnali che si originano da una banda, utilizzando l'altra banda. Ad esempio, un segnale ricevuto sulla banda A (VHF) viene ritrasmesso sulla banda B (UHF). In modo analogo, un segnale ricevuto sulla banda B (UHF) viene ritrasmesso sulla banda A (VHF).

Ripetitore a banda bloccata: Questo ricetrasmittitore utilizza la stessa banda per ricevere o trasmettere segnali: Si può impostare la banda A (A-TX) o la banda B (B-TX) come banda di trasmissione.

Ripetitore a banda incrociata: Se si riceve un segnale sulla banda TX, il ricetrasmittitore commuta solo la banda RX corrente nella banda TX. Questa funzione è utile quando si partecipa ad una discussione di gruppo. I partecipanti in una discussione di gruppo devono impostare una frequenza di ricezione e trasmissione su banda differenti per non perdere conversazioni all'interno del gruppo.

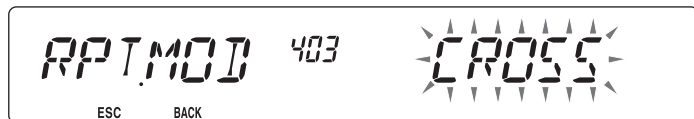
- 1 Entrare nella modalità Menu ed accedere al Menu 403 (RPT.MOD) {pagina 20}.



- 2 Impostare la modalità di funzionamento Ripetitore su CROSS (banda incrociata), A-TX (banda A), o B-TX (banda B).
- 3 Spegnerne (OFF) il ricetrasmittitore.
- 4 Premere [TONE]+ **Accendere**.
 - La modalità ripetitore è attiva e le icone  e  lampeggiano sul display.
 - Non è possibile effettuare le funzioni del ricetrasmittitore in modalità Ripetitore.
 - Per tornare al funzionamento normale disattivare il ricetrasmittitore e premere [TONE] + **Accendere**.

Note:

- ◆ La funzione del ripetitore può essere attivata mentre ci si trova in modalità di funzionamento a banda singola o in modalità Weather Channel.
 - ◆ Attivando la funzione del ripetitore si disattiva la funzione Automatic Simplex Checker (ASC).
 - ◆ Il timer di Time-Out è bloccato a 3 minuti.
 - ◆ Se si ripristina il ricetrasmittitore {pagina 88} non si annulla la modalità Ripetitore.
-

ATTESA RIPETITORE

Se necessario è possibile impostare il ricetrasmittitore perché rimanga nella modalità di trasmissione per 500 ms anche dopo il calo del segnale.

- 1 Entrare nella modalità Menu ed accedere al Menu 404 (RPT.HLD) {pagina 20}.

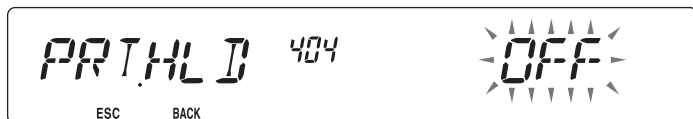

- 2 Impostare la funzione di attesa ripetitore su ON oppure OFF.

ID RIPETITORE

Se necessario è possibile impostare il ricetrasmittitore per trasmettere il segnale di chiamata ogni 10 minuti.

- 1 Entrare nella modalità Menu ed accedere al Menu 406 (ID.TX) {pagina 20}.

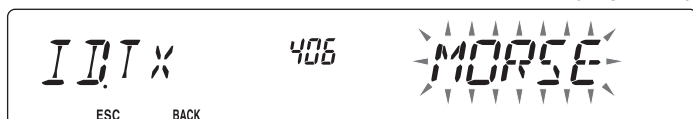

- 2 Impostare la funzione di trasmissione ID su OFF, MORSE, o VOICE.
 - Per utilizzare la trasmissione VOICE, è necessario aver installato l'opzione VGS-1. Quando si utilizza l'opzione VGS-1, la funzione di trasmissione ID usa il canale 3 VGS come segnale di chiamata {pagina 78}.
 - Quando si seleziona MORSE, il segnale di chiamata memorizzato nel Menu 405 {vedere di seguito} viene trasmesso a 20 ppm (parole per minuto).

■ Digitare l'ID ripetitore

- 1 Entrare nella modalità Menu ed accedere al Menu 405 (RPT.ID) {pagina 20}.



- 2 Digitare il segnale di chiamata {pagina 24}.

FUNZIONAMENTO PACCHETTO

Collegare il ricetrasmittitore ad un PC mediante un Terminal Node Controller (TNC). In tal modo si possono inviare messaggi o comandi a stazioni molto distanti, si possono ottenere una serie di informazioni mediante le autorità locali, oppure usufruire di altre applicazioni del pacchetto. Il materiale di riferimento per il funzionamento del pacchetto di avvio è disponibile presso qualsiasi negozio che vende attrezzature per radioamatori.

Note:

- ◆ Se la distanza tra l'antenna radio e il PC è troppo vicina, si possono verificare delle interferenze.
- ◆ Non condividere la stessa sorgente di alimentazione per il ricetrasmittitore e il TNC. Se la distanza tra il TNC e il PC è troppo vicina, si possono verificare delle interferenze.

Pin terminale dati:

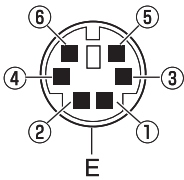

N.	Nome	I/O	Funzione
①	PKD	Input	Segnale audio per trasmissione pacchetto
②	DE	—	Terra terminale PKD
③	PKS	Input	Viene trasmesso 'L' ed il microfono viene disattivato
④	PR9	Output	Segnale di ripetizione a 9600 (bps)
⑤	PR1	Output	Segnale di ripetizione a 1200 (bps)
⑥	SQC	Output	Segnale controllo squelch; chiuso: H, aperto: L (Le impostazioni predefinite possono essere modificate nel Menu 520)
	E	—	Terra comune

BANDA DI DSTI

Selezionare la modalità di trasmissione e ricezione sul ricetrasmittitore.

- 1 Entrare nella modalità Menu ed accedere al Menu 517 (DAT.BND) {pagina 20}.

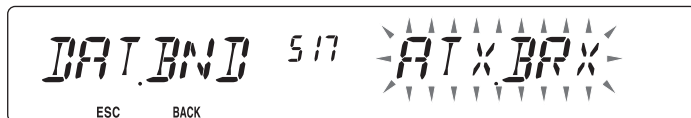

- 2 Impostare la banda di dati su A (la banda A riceve e trasmette), B (la banda B riceve e trasmette), ATX.BRX (la banda A trasmette e la banda B riceve), o ARX.BTX (la banda A riceve e la banda B trasmette).

VELOCITÀ TERMINALE DATI

Selezionare 1200 o 9600 bps per il tasso di trasferimento dati, a seconda del TNC.

1200 bps: La sensibilità di input dati trasmessi (PKD) è 40 mV_{p-p}, e l'impedenza di input è 10 kΩ.

9600 bps: La sensibilità di input dei dati trasmessi (PKD) è 2 V_{p-p}, l'impedenza di input è 10 kΩ, e il TNC ha una capacità di velocità dual con output da 2 V_{p-p}.

- 1 Entrare nella modalità Menu ed accedere al Menu 518 (DAT.SPD) {pagina 20}.

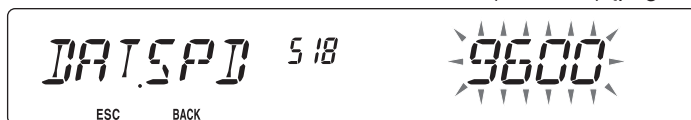

- 2 Impostare la velocità dati su 1200 o 9600 baud.

VELOCITÀ PORTA PC

È possibile regolare la velocità a cui il computer ed il ricetrasmittitore scambiano informazioni, se il ricetrasmittitore è collegato al computer.

- 1 Entrare nella modalità Menu ed accedere al Menu 519 (PC.SPD) {pagina 20}.

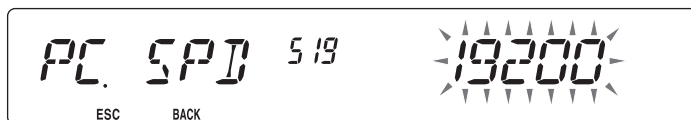

- 2 Impostare la velocità della porta PC su 9600, 19200, 38400, o 57600 bps.
 - Accendendo/spengendo l'unità si modifica l'impostazione della velocità della porta.

IMPOSTAZIONE DI OUTPUT SQC

È possibile impostare la condizione per cui si attiva il terminale di output SQC.

- 1 Entrare nella modalità Menu ed accedere al Menu 520 (SQC.SRC) {pagina 23}.



- 2 Impostare il metodo di attivazione output SQC su una delle seguenti impostazioni:
 - OFF: l'output SQC rimane inattivo.
 - BUSY: Quando un segnale è ricevuto sulla banda dati, l'output SQC diventa attivo.
 - SQL: Se CTCSS/DCS è ON ed è ricevuto il segnale corrispondente, l'output SQC diventa attivo. Se CTCSS/DCS è OFF, l'output SQC diventa attivo quando si riceve un segnale occupato.
 - TX: Durante la trasmissione l'output SQC diventa attivo.
 - BUSY.TX: Quando sono soddisfatte le condizioni di BUSY e TX (di cui sopra), l'output SQC diventa attivo.
 - SQL.TX: Quando sono soddisfatte le condizioni di SQL e TX (di cui sopra), l'output SQC diventa attivo.

FUNZIONAMENTO WIRELESS (SOLO PER I MODELLI TIPO K)

Se si possiede un ricetrasmittitore portatile compatibile con i prodotti **Kenwood** può essere utilizzato come telecomando per il ricetrasmittitore mobile. Sarà possibile controllare una banda sull'unità mobile mentre si inviano toni DTMF all'altra banda dall'unità portatile. Questa funzione è utile ad esempio se si desidera controllare l'unità mobile da punti esterni alla vettura.

Note:

- ◆ Come telecomando si può utilizzare anche un ricetrasmittitore portatile che non è dotato di funzioni di telecomando ma dispone di funzione DTMF. Tuttavia in questo caso sarà necessario inviare manualmente toni DTMF per stringhe di controllo codice. Saltare i passaggi 1 e 3 in "PREPARATIVI".
- ◆ Le norme FCC permettono di inviare codici di controllo solo sulla banda da 440 MHz.

PREPARATIVI

Supponiamo di dover comandare la banda A (VHF) del ricetrasmittitore mobile.

Sul ricetrasmittitore portatile:

- 1 Programmare un numero segreto a 3 cifre.
 - Per il metodo di programmazione vedere il manuale di istruzioni dell'unità portatile.
- 2 Selezionare la frequenza di trasmissione sulla banda UHF.
- 3 Accedere con l'unità portatile in modalità telecomando.
 - Per il metodo applicabile vedere il manuale di istruzioni dell'unità portatile. Se non descritta, consultare il rivenditore.

Sul ricetrasmittitore portatile:

- 4 Entrare nella modalità Menu ed accedere al Menu 522 (REM.ID) {pagina 20}.

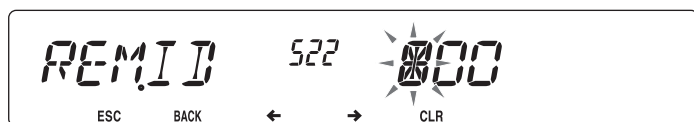

- 5 Impostare il codice ID con lo stesso numero segreto impostato sul ricetrasmittitore portatile.
- 6 Selezionare la frequenza di ricezione sulla banda B (UHF).
 - Far corrispondere la frequenza con la frequenza di trasmissione sull'unità portatile.
- 7 Selezionare banda A (VHF) come la banda TX o banda di comando.
- 8 Per far sì che l'unità mobile invii un riconoscimento di comando a quella portatile accedere al Menu 523 (ANS.BK) ed impostarlo su ON.
 - I toni DTMF che rappresentano il numero segreto verranno utilizzati come riconoscimento.

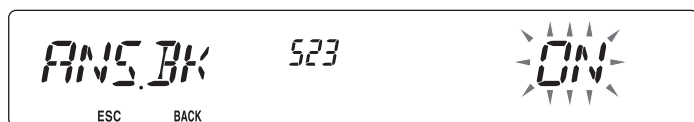

- 9 Spegnerne (OFF) il ricetrasmittitore.

10 Premere [REV] + Accendere per accedere alla modalità telecomando.

- Le icone CTRL e  appaiono sul display.
- Per uscire dal funzionamento normale disattivare il ricetrasmittitore e premere di nuovo [REV] + Accendere.

FUNZIONAMENTO DI COMANDO

In modalità telecomando, i tasti DTMF dell'unità portatile funzionano come illustrato nella seguente tabella. Ogni volta che si preme il tasto desiderato, l'unità portatile entra automaticamente in modalità di trasmissione e inviano il comando corrispondente all'unità mobile.

Funzionamento	Comando DTMF
Accedere all'unità mobile mediante unità remota (dove *** corrisponde al numero segreto di 3 cifre)	A *** #
Chiudere l'accesso dell'unità mobile mediante unità remota.	A #
DCS ON	1
Tone ON	2
CTCSS ON	3
DCS OFF (tutta la segnalazione OFF)	4
Tone OFF (tutta la segnalazione OFF)	5
CTCSS OFF (tutta la segnalazione OFF)	6
Modalità Call ON	7
Modalità VFO ON	8
Modalità memoria ON	9
Potenza di trasmissione (premere per commutare tra Alto, medio e basso)	0
immissione diretta frequenza (in modalità VFO) o canale di memoria (in modalità memoria)	A XXXXXXXX
Configurazione codice DCS (se DCS è ON), Frequenza tono (se Tone è ON), o frequenza CTCSS (se CTCSS è ON)	B XXX
Ripetitore (banda incrociata o banda bloccata) ON	C
Ripetitore OFF	D
Diminuire la frequenza o il canale di memoria	*
Aumentare la frequenza o il canale di memoria	#

RIPRISTINO RICETRASMETTITORE

Sono disponibili 4 tipi di ripristino del ricetrasmittitore:

Ripristino VFO

Serve per inizializzare VFO e le impostazioni relative.

Ripristino PART (parziale)

Serve per inizializzare tutte le impostazioni diverse dai canali di memoria, dalla memoria DTMF e dai canali PM.

Ripristino PM

Server per ripristinare soltanto i canali di memoria programmabile ai valori predefiniti.

Ripristino FULL

Serve per inizializzare tutte le impostazioni del ricetrasmittitore personalizzate.

Le modalità per eseguire un ripristino del ricetrasmittitore sono 2: mediante tasto e mediante accesso alla modalità Menu.

Mediante tasto:

- 1 Spegnere (OFF) il ricetrasmittitore.
- 2 Premere **[F] + Accendere**.
- 3 Ruotare il comando di **Sintonizzazione** per selezionare il tipo di ripristino desiderato: VFO, PART, PM, o FULL.



- 4 Premere il comando **Sintonizzazione** per controllare il tipo di ripristino.
 - Sul display appare un messaggio di conferma.

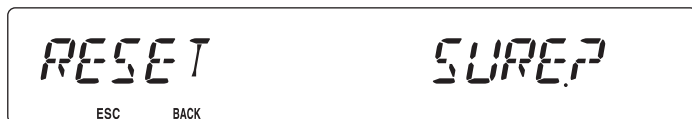

- Premere **[TONE] (BACK)** per tornare la display precedente o **[F] (ESC)** per annullare il ripristino.
- 5 Premere il comando **Sintonizzazione** nuovamente per eseguire il ripristino.



Nota: Se il telecomando si trova in modalità ripetitore, non è possibile ripristinare il ricetrasmittitore mediante tasto.

Modalità menu:

- 1 Entrare nella modalità Menu ed accedere al Menu 999 (RESET) {pagina 20}.

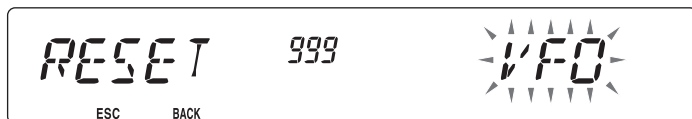

- 2 Impostare il tipo di ripristino VFO, PART, PM, o FULL.
- 3 Premere il comando **Sintonizzazione** per controllare il tipo di ripristino.
 - Sul display appare un messaggio di conferma.

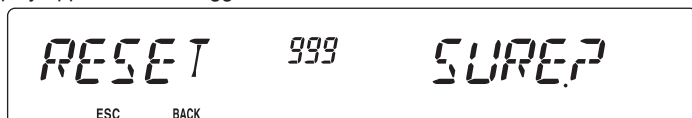

- Premere **[TONE] (BACK)** per tornare la display precedente o **[F] (ESC)** per annullare il ripristino.
- 4 Premere il comando **Sintonizzazione** nuovamente per eseguire il ripristino.



Nota: Se la funzione di display del canale o la funzione di blocco tasti è ON, non è possibile effettuare il ripristino del ricetrasmittitore.

OPZIONI

Le seguenti opzioni sono disponibili per l'uso con questo ricetrasmittitore:

- | | | | |
|----------|--|----------|--|
| • DFK-3D | Kit pannello anteriore asportabile (3 m) | • PG-3B | Filtro antidisturbo |
| • MC-45 | Microfono | • PG-5A | Cavo dati |
| • MC-59 | Microfono con tastierino | • PG-5G | Cavo di interfaccia programmazione (2 m) |
| • MCP-2A | Programma di controllo memoria (software scaricabile da web) | • PG-5H | Kit cavo di interfaccia PC (2 m) |
| • MJ-88 | Adattatore presa microfono | • PG-5F | Kit cavo di estensione (4 m) |
| • MJ-89 | Interruttore microfono presa modulare | • PS-33 | Alimentazione CC |
| • PG-2N | Cavo CC (2 m) | • PS-53 | Alimentazione CC |
| • PG-20 | Cavo DC (7 m) | • SP-50B | Altoparlante esterno |
| | | • VGS-1 | Unità di sintesi e registrazione |

Nota: Gli accessori aggiuntivi da utilizzare con il ricetrasmittitore sono soggetti a cambiamenti post-produttivi. (Potrebbero essere disponibili nuove opzioni e/o le attuali non essere più valide). Fare riferimento al catalogo (ai cataloghi) delle opzioni dei ricetrasmittitori applicabili.

PROGRAMMA DI CONTROLLO MEMORIA MCP-2A

Le seguenti funzioni possono essere impostate soltanto utilizzando il software MCP-2A:

- SQC condizione attiva
- Livello di sensibilità del microfono
- modalità selezione da 10 Mhz
- Valore password di accensione

Utilizzando il software MCP-2A si può:

- Visualizzare i gruppi di canali di memoria
- Nominare gruppi di memoria
- Nominare i canali PM
- Salvare/caricare le impostazioni
- Leggere file TravelPlus for Repeaters™ esportati pubblicati da ARRL™
- Stampare/esportare impostazioni di memoria ed altre impostazioni in html

(TravelPlus for Repeaters è un marchio di fabbrica di ARRL.)

Si può scaricare il software MCP-2A all'indirizzo web:
<http://www.kenwood.com/it/products/info/amateur.html>

Nota: Questo URL può essere modificato senza preavviso.

■ Uso del software MCP-2A:

- 1 Seguire le istruzioni del programma di installazione per installare il software.
- 2 Impostare la porta PC COM e il baud rate.
- 3 I dati del ricetrasmittitore vengono letti dal software MCP-2A.
- 4 Selezionare le impostazioni desiderate, quindi scrivere i dati nel ricetrasmittitore.

COLLEGAMENTO DEI CAVI DI INTERFACCIA PG-5G/ PG-5H

La confezione PG-5G contiene il cavo ② (vedi sotto).

Le confezioni PG-5H contengono i cavi ① e ② (vedi sotto).

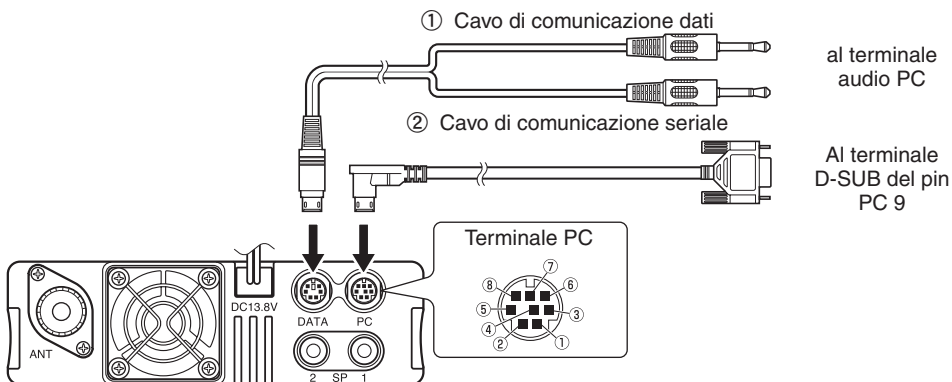

pin del terminale PC:

N.	Nome	I/O	Funzione
①	RTS	O	Richiesta di invio
②	CTS	I	Annulla per inviare
③	TXD	O	Trasmetti dati
④	GND	-	GND
⑤	RXD	I	Ricevi dati
⑥	NC	-	-
⑦	NC	-	-
⑧	NC	-	-

- Per terminale DATI, fare riferimento a pagina 83.

Configurazione pin cavo di comunicazione dati

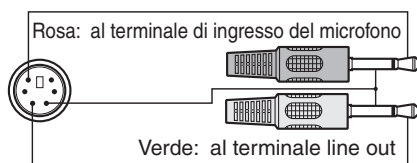

Configurazione pin cavo di comunicazione seriale

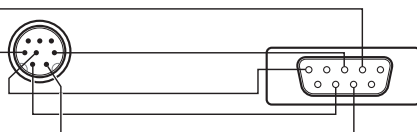

INSTALLAZIONE DEL KIT PANNELLO DFK-3D

■ Installazione del pannello secondario

- 1 Rimuovere il pannello di funzionamento anteriore dall'unità base quindi rimuovere il cavo modulare dai due lati.
- 2 Collegare il connettore a 4 pin del cavo modulare in dotazione al pannello di funzionamento.
 - Allineare il cavo mediante la guida del cavo.

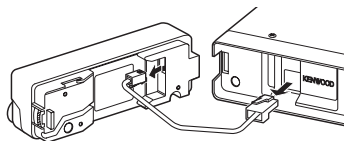

3 Collegare il pannello secondario in dotazione al pannello di funzionamento.

- Installare il pannello secondario in modo da non rovinare il cavo.

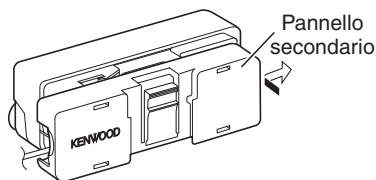

4 Collegare il connettore a 8 pin del cavo modulare in dotazione all'unità base.

- Il filtro di linea è pre-installato sul cavo.

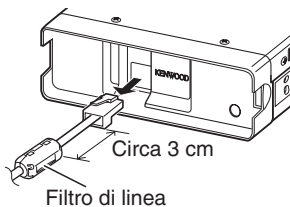

■ Installazione staffa pannello

1 Pulire e asciugare il punto di installazione.



ATTENZIONE

Non installare la staffa in prossimità di airbag.

2 Rimuovere la carta dalla base della staffa del pannello, quindi fissare in posizione mediante le 3 viti autofilettanti.

- Sistemare il pannello per verificarne il fissaggio. Altrimenti si possono verificare vibrazioni.
- Dopo aver rimosso la carta, non è possibile riutilizzarla.

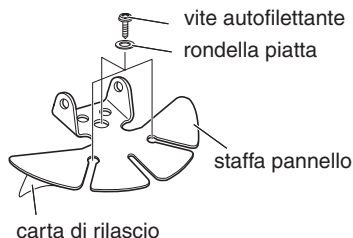

3 Attaccare il supporto del pannello alla staffa base utilizzando le 2 viti SEMS in dotazione.

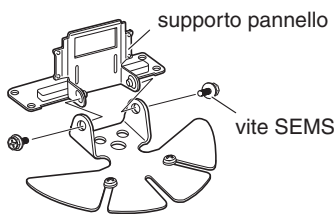

4 Attaccare il pannello di funzionamento la supporto del pannello in modo da bloccarlo in posizione.

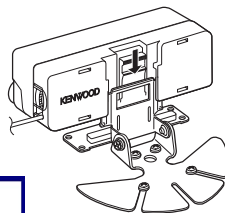

**Downloaded by
RadioAmateur.EU**

COLLEGAMENTO DEL CAVO DI ESTENSIONE PG-5F

Se necessario il kit del cavo di estensione PG-5F può essere utilizzato con il kit del pannello DFK-3D. Utilizzando due kit PG-5F è possibile estendere i cavi alla lunghezza massima. (I componenti contrassegnati con un asterisco *sono compresi nel kit PG-5F.)

■ Collegamento mediante un kit di estensione singolo

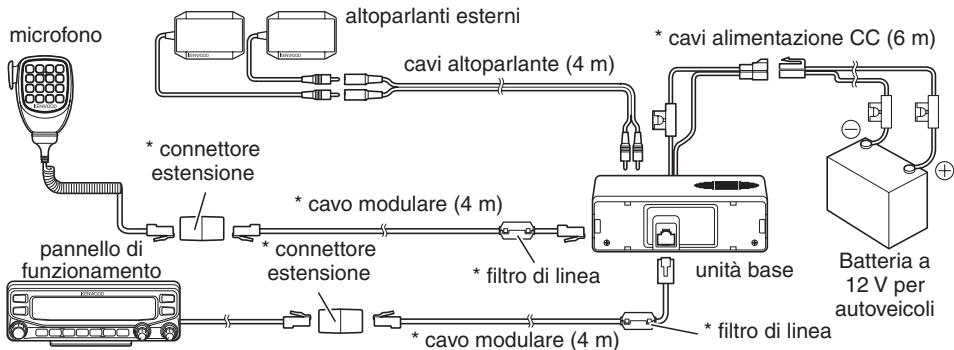

■ Collegamento mediante due kit di estensione

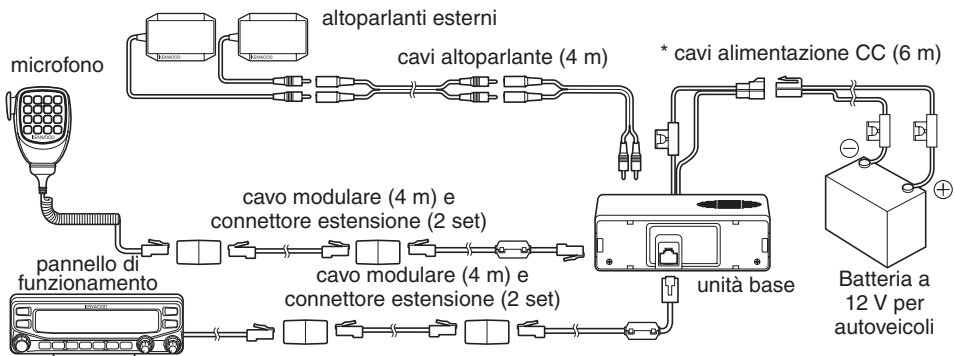

■ Installazione del filtro di linea

Installare il filtro di linea a circa 3 cm dal connettore da collegare all'unità base.

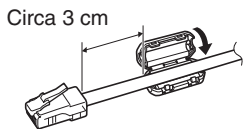

■ Fissaggio del cavo del microfono

Bloccare il cavo del microfono come da illustrazione.

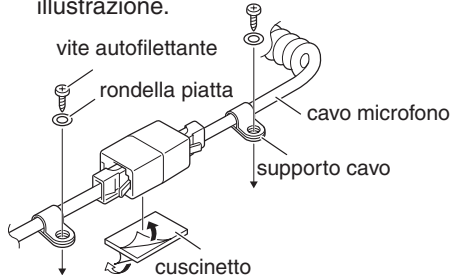

INSTALLAZIONE DELL'UNITÀ VGS-1

Le istruzioni riportate di seguito servono per installare l'unità VGS-1.

- 1 Rimuovere le 8 viti dal coperchio dell'unità base, quindi rimuovere il coperchio stesso dall'unità.

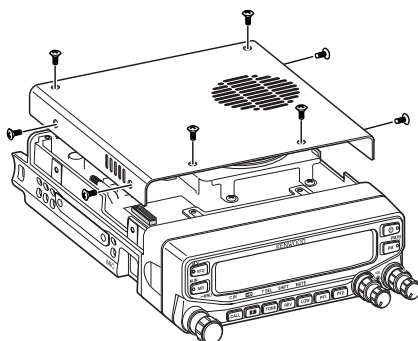

- 2 Dei 5 cuscinetti neri in dotazione con la VGS-1, scegliere il più sottile e rettangolare (20 x 30 x 12 mm) e installarlo sulla superficie dell'unità VGS-1.

- Per impedire l'interferenza con il terminale dell'unità VGS-1, accertarsi di installare il cuscinetto sottile e quadrato sulla superficie della piastra base.

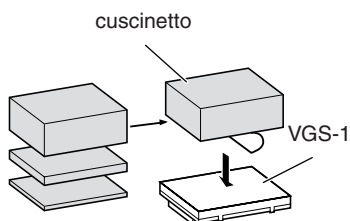

- 3 Dei cuscinetti rimanenti, scegliere quello più sottile quadrato (21 x 21 x 2,5 mm) ed installarlo sul circuito stampato.

- I cuscinetti rimanenti non vengono utilizzati con il ricetrasmittente.
- Verificare che il cuscinetto sia posizionato all'interno delle guide sulla PCB.

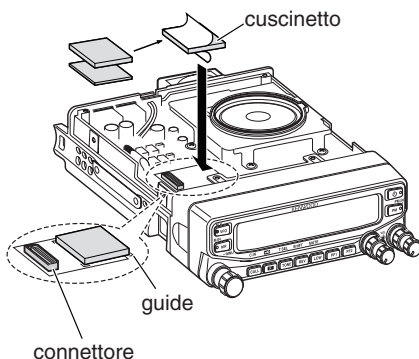

- 4 Inserire l'unità VGS-1 nel connettore sul ricetrasmittente.

- Premere nella parte superiore dell'unità VGS-1 per garantirne il corretto fissaggio al connettore.

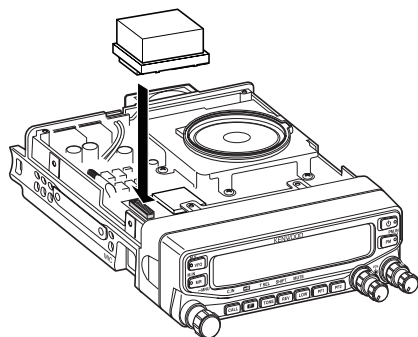

- 5 Riposizionare il coperchio sull'unità base e fissarlo con le 8 viti.

MANUTENZIONE

INFORMAZIONI GENERALI

Questo prodotto prima della spedizione è stato testato in fabbrica per la conformità delle specifiche. La manutenzione o l'allineamento vanno eseguite previa autorizzazione altrimenti la garanzia viene invalidata.

MANUTENZIONE

Quando è necessario riportare il prodotto dal rivenditore o al centro di assistenza per la riparazione, inserirlo nella scatola originaria con il materiale di confezionamento. Includere una descrizione completa dei problemi intercorsi. Annotare il numero di telefono, il nome e l'indirizzo per far sì che il tecnico dell'assistenza la possa contattare in caso di necessità, precisare anche il numero di fax e l'indirizzo e-mail. Non allegare componenti accessori se non direttamente interessati con il problema.

Il prodotto può essere consegnato per l'assistenza presso il centro autorizzato **Kenwood** dove è stato acquistato o in qualsiasi centro **Kenwood**. Non consegnare unità secondarie o schede di circuito stampato ma soltanto il prodotto completo. Con il prodotto verrà consegnata una scheda con il rapporto dell'assistenza tecnica.

NOTA DI SERVIZIO

Qualora si desideri comunicare un problema tecnico ed operativo, annotarlo in modo leggibile, conciso, completo e attinente. Ci sarete d'aiuto qualora indichiate:

- Modello e numero di serie dell'attrezzatura
- Problema incontrato
- Altra unità della stazione pertinente con il problema



ATTENZIONE

Non imballare l'apparecchiatura tra giornali accartocciati! In quanto durante il trasporto potrebbero verificarsi danni di grave entità.

Note:

- ◆ Registrazione della data di acquisto, numero di serie e rivenditore da cui è stato acquistato il prodotto.
- ◆ Per propria informazione, conservare una registrazione scritta di qualsiasi operazione di manutenzione effettuata sul prodotto.
- ◆ In caso di assistenza in garanzia, includere una fotocopia della ricevuta o altra prova di acquisto in cui sia indicata la data di acquisto.

PULIZIA

Per pulire l'unità utilizzare un detergente neutro (non aggressivo) e un panno inumidito.

RISOLUZIONE DEI PROBLEMI

I problemi descritti nella tabella sono problemi di funzionamento comuni e non sono provocati di solito da danni ai circuiti.

Problema	Probabile causa	Azione correttiva
Il ricevitore non si accende dopo la connessione di alimentazione a 13.8 V CC e dopo aver premuto [P]. Sul display non appare nulla.	<ol style="list-style-type: none"> 1 Il cavo di alimentazione è stato collegato verso il basso. 2 Uno o più di uno dei fusibili del cavo di alimentazione sono bruciati. 	<ol style="list-style-type: none"> 1 Collegare il cavo di alimentazione CC in dotazione correttamente (rosso con terminale + e nero con terminale -) 2 Individuare le cause che hanno provocato la bruciatura del/dei fusibile/fusibili. Dopo aver ispezionato e corretto i problemi, installare un nuovo fusibile (dei nuovi fusibili) di uguale classificazione.
Non è possibile selezionare la frequenza ruotando il comando di Sintonizzazione o premendo i tasti del microfono [UP]/[DWN].	È stata selezionato il richiamo di memoria.	Premere [VFO].
La maggior parte dei tasti e il comando di Sintonizzazione non funziona.	<ol style="list-style-type: none"> 1 Una delle funzioni di blocco è ON. 2 Il ricetrasmittitore si trova in modalità Channel Display. 	<ol style="list-style-type: none"> 1 Sbloccare tutte le funzioni di blocco. 2 Con il ricetrasmittitore spento, premere [REV] + Accendere per uscire dalla modalità Channel Display.
Non è possibile selezionare i canali di memoria ruotando il comando di Sintonizzazione o premendo i tasti del microfono [UP]/[DWN].	Nei canali di memoria non è stato memorizzato alcun dato.	Memorizzare i dati in qualche canale di memoria.
Impossibile trasmettere anche premendo [PTT].	<ol style="list-style-type: none"> 1 La spina del microfono non è inserita completamente nel ricetrasmittitore. 2 È stato selezionato un offset di trasmissione che posiziona la frequenza di trasmissione al di fuori dell'intervallo consentito. 3 Il TNC esterno non trasmette. 	<ol style="list-style-type: none"> 1 Spegnerne l'alimentazione, inserire la spina del microfono fino a quando la linguetta di blocco non scatta in sede. 2 Disattivare la funzione di spostamento offset. 3 Premere [PTT] dopo che il TNC ha finito la trasmissione.

SPECIFICHE

Le specifiche sono soggette a cambiamenti senza preavviso dovuti a migliorie tecnologiche.

Generale			TM-V71A	TM-V71E	TM-V71A
			Tipo K	Tipo E	Tipo M4
Intervallo garantito	Banda A & B	TX & RX	144 ~ 148 MHz	144 ~ 146 MHz	
			438 ~ 450 MHz	430 ~ 440 MHz	
Intervallo di funzionamento	Banda A	RX	118 ~ 524 MHz		—
	Banda B		136 ~ 524 MHz		—
			800 ~ 1300 MHz (esclusa banda cellulare)		—
Modalità			F2D/ F3E		
Impedenza antenna			50 Ω		
Intervallo di temperature operativa			-20°C ~ +60°C (-4°F ~ +140°F)		
Requisiti di potenza			13,8 V CC ±15% (terra negativa)		
Stabilità di frequenza			Entro ±5 ppm (-10°C ~ +50°C)		
Corrente	TX	VHF	Alta	Meno di 13,0 A	
			Media	Meno di 5,5 A	Meno di 9,0 A
			Bassa	Meno di 4,0 A	
		UHF	Alta	Meno di 13,0 A	
			Media	Meno di 6,5 A	Meno di 9,0 A
			Bassa	Meno di 5,0 A	
	RX		Meno di 1,2 A (al 2 W di uscita audio)		
Dimensioni (L x H x L)	Senza proiezioni		Pannello: 140 x 43 x 38,2 mm Corpo (con Pannello): 140 x 43 x 180,7 mm		
	Con proiezioni		Pannello: 140 x 43 x 55,4 mm Corpo (con Pannello): 140 x 43 x 213,1 mm		
Peso (appros.)			Corpo (con Pannello): 1,5 kg		

**Downloaded by
RadioAmateur.EU**

Trasmittitore		TM-V71A	TM-V71E	TM-V71A
		Tipo K	Tipo E	Tipo M4
Output potenza RF	Alta	50 W		—
	Media	Ca. 10 W		25W
	Bassa	Ca. 5 W		
Modulazione		Modulazione di reattanza		
Deviazione frequenza massima		Entro ± 5 kHz		
Radiazione spuria		Meno di -60 dB		
Distorsione di modulazione (300 Hz ~ 3 kHz)		Meno del 3%		
Impedenza microfono		600 Ω		

Ricevitore		TM-V71A	TM-V71E	TM-V71A
		Tipo K	Tipo E	Tipo M4
Circuito		eterodina super doppia		
Frequenza intermedia	1° (banda A/Banda B)	45,05 MHz/ 49,95 MHz		
	2° (banda A/Banda B)	455 kHz/ 450 kHz		
Sensibilità		meno di $0,16 \mu V$		
sensibilità squelch		meno di $0,1 \mu V$		
Selettività	-6 dB	Più di 11 kHz		
	-50 dB	Meno di 30 kHz		
Outpctu frequenza bassa (8 Ω)		Più di 2 W (al 5% di distorsione)		

Per quanto riguarda il display di frequenza ricevuto, è possibile ricevere un segnale non modulato. Questo avviene in conformità alla forma di frequenza intrinseca impostata.

	<Banda A>		<Banda B>	
Ricezione VxU	$(144 \text{ MHz} + 45,05 \text{ MHz}) \times 2$	–	$(430 \text{ MHz} - 49,95 \text{ MHz})$	= 45,05 MHz, 49,95 MHz
	$(144 \text{ MHz} + 45,05 \text{ MHz}) \times 4$	–	$(430 \text{ MHz} - 49,95 \text{ MHz}) \times 2$	= 45,05 MHz, 49,95 MHz
Ricezione UxV	$(430 \text{ MHz} - 45,05 \text{ MHz})$	–	$(144 \text{ MHz} + 49,95 \text{ MHz}) \times 2$	= 45,05 MHz, 49,95 MHz
	$(430 \text{ MHz} - 45,05 \text{ MHz}) \times 2$	–	$(144 \text{ MHz} + 49,95 \text{ MHz}) \times 4$	= 45,05 MHz, 49,95 MHz