

KENWOOD

RICETRASMETTITORE FM A DOPPIA BANDA 144/440 MHz

TM-V7A

RICETRASMETTITORE FM A DOPPIA BANDA 144/430 MHz

TM-V7A

RICETRASMETTITORE FM A DOPPIA BANDA 144/430 MHz

TM-V7E

MANUALE DI ISTRUZIONI

KENWOOD CORPORATION

**Downloaded by
RadioAmateur.EU**

GRAZIE!

Grazie per l'acquisto di questo ricetrasmittitore FM **KENWOOD**. Questa serie di ricetrasmittitori veicolari è stata sviluppata per soddisfare la richiesta di apparecchi portatili di piccole dimensioni, facili da utilizzare ma dotati di numerose prestazioni di qualità superiori. Il funzionamento su doppia banda sarà particolarmente apprezzato dai radioamatori che desiderano l'accesso alle bande VHF e UHF con un ricetrasmittitore di dimensioni ridotte ed inferiori rispetto ad alcuni ricetrasmittitori a banda singola.

KENWOOD ritiene che il formato compatto di questa nuola apparecchiatura ad un unico costo ragionevole rappresenti un giusto binomio capace di soddisfare appieno le esigenze della maggior parte dei clienti.

MODELLI DESCRITTI IN QUESTO MANUALE

Questo manuale riporta i seguenti modelli.

TM-V7A: Ricetrasmittitore FM a doppia banda 144/440 MHz (U.S.A./Canada)

TM-V7A: Ricetrasmittitore FM a doppia banda 144/430 MHz (Mercato generale)

TM-V7E: Ricetrasmittitore FM a doppia banda 144/430 MHz (Europa)

CARATTERISTICHE DISTINTIVE

- I potenziati canali di Memoria Programmabile (PM) virtualmente memorizzano gli interi ambienti operativi in corso per poterli richiamare rapidamente.
- Sono disponibili un massimo di 280 canali di memoria, 140 per ciascuna VHF e UHF. Fino a 180 canali di memoria possono essere identificati con un nome a piacere.
- La "Scansione Visiva" mostra graficamente e contemporaneamente le condizioni di fino a 147 canali di frequenza.
- La caratteristica di RX in Doppia Banda permette di ricevere contemporaneamente due frequenze. Le configurazioni RX in contemporanea comprendono VHF/UHF, VHF/VHF e UHF/UHF.
- La Guida del Ricetrasmittitore mostra come usare le funzioni di base.
- Un grande display a cristalli liquidi (LCD), a matrice di punti, con capacità di display alfanumerico, è reversibile: positivo e negativo.
- Risparmia lo spazio grazie al compatto pannello anteriore, facilmente staccabile dall'unità principale per essere montato in un altro posto.
- Un connettore DATI dedicato è disponibile per il funzionamento a Pacchetti a 1200 bps o 9600 bps.
- Una banda di trasmissione dati è selezionabile separatamente da una banda per comunicazioni vocali.

PRECAUZIONI

Si raccomanda di osservare le seguenti precauzioni per la prevenzione di incendi, infortuni alla persona e danni al ricetrasmittitore:

- Nell'uso su veicolo, si raccomanda di non operare con il ricetrasmittitore e contemporaneamente guidare; risulterebbe troppo pericoloso.
- Si raccomanda di informarsi bene in merito all'uso di cuffie e auricolari mentre si è alla guida di veicoli su strade pubbliche. In caso di dubbi, non indossare una cuffia mentre si sta guidando.
- Non trasmettere per lunghi periodi di tempo ad alti valori di potenza. Il ricetrasmittitore potrebbe surriscaldarsi.
- Non modificare questo ricetrasmittitore se non nei modi previsti da questo manuale di istruzioni o da qualche altra pubblicazione approvata dalla **KENWOOD**.
- Non esporre il ricetrasmittitore per lunghi periodi alla luce solare diretta o in prossimità di fonti di calore.
- Non collocare il ricetrasmittitore in posti eccessivamente polverosi, umidi, bagnati o su superfici instabili.
- Se si notasse la fuoriuscita di odori anormali o fumo dal ricetrasmittitore, disattivare immediatamente l'alimentazione. Rivolgersi quindi ad un centro di assistenza **KENWOOD** al proprio un rivenditore di fiducia.
- Il ricetrasmittitore è progettato per essere alimentato a 13,8 V. Non utilizzare mai una batteria a 24 V per alimentarlo.

ALL'ATTENZIONE DELL'UTILIZZATORE

In caso di condensazione all'interno del ricetrasmittitore:

La condensazione all'interno del ricetrasmittitore si verifica nei giorni freddi in cui l'ambiente viene riscaldato con unità di riscaldamento, oppure quando il ricetrasmittitore viene portato da un ambiente freddo in uno caldo. Quando si verifica la condensazione, il microcomputer e/o i circuiti di trasmissione/ricezione possono diventare instabili causando il malfunzionamento del ricetrasmittitore. Se questo accade, spegnere il ricetrasmittitore e aspettare un po'. Quando le goccioline di condensa spariscono del tutto, il ricetrasmittitore funziona normalmente.

INDICE

ACCESSORI IN DOTAZIONE	1	SELEZIONE DELLE FREQUENZE	17
CONVENZIONI UTILIZZATE IN QUESTO MANUALE	1	Comando Sintonizzazione (Sintonizzazione manuale)	17
1 PREPARATIVI PER IL FUNZIONAMENTO COME POSTAZIONE FISSA O VEICOLARE		Tasti Microfono [UP]/[DWN]	17
INSTALLAZIONE VEICOLARE	2	PER TRASMETTERE	18
Esempio di Installazione	2	Selezione della Potenza di Uscita	18
Punti della Procedura di Installazione	2	5 MENU DI IMPOSTAZIONE PER L'USO	
COLLEGAMENTO DEL CAVO DI ALIMENTAZIONE IN c.c.	3	COS'È UN MENU?	19
Funzionamento Veicolare	3	ACCESSO AI MENU	19
Funzionamento come Postazione Fissa	4	CONFIGURAZIONE DEI MENU	20
Sostituzione Fusibili	5	6 FUNZIONAMENTO MEDIANTE RIPETITORI	
COLLEGAMENTO D'ANTENNA	5	ACCESSO AI RIPETITORI	22
COLLEGAMENTI DEGLI ACCESSORI	6	Selezione di Direzione di Spostamento	23
Altoparlante Esterno	6	Selezione di Frequenza di Spostamento	24
Microfono	6	Attivazione della Funzione Tono	24
COLLEGAMENTI DI EQUIPAGGIAMENTI PER COMUNICAZIONI A PACCHETTI	6	Selezione di una Frequenza di Tono	25
2 IL VOSTRO PRIMO QSO		Spostamento Ripetitore Automatico (Solo per U.S.A./ Canada/ Europa)	26
3 CONOSCERE IL RICETRASMETTITORE		FUNZIONE DI INVERSIONE	27
UTILIZZO BASE DEL RICETRASMETTITORE	8	Controllo Automatico Simplex (ASC)	27
DISPLAY FUNZIONI DEI TASTI	9	7 CANALI DI MEMORIA	
PANNELLO ANTERIORE	10	CANALE DI MEMORIA SPLIT O SIMPLEX?	28
PANNELLO POSTERIORE	12	RAPPORTO TRA CANALI DI MEMORIA VHF/UHF	29
MICROFONO	13	MEMORIZZAZIONE DEI DATI NEI CANALI SIMPLEX	30
INDICATORI	14	MEMORIZZAZIONE DI DATI NEI CANALI SPLIT	30
GUIDA DAL RICETRASMETTITORE	15	PER RICHIAMARE I CANALI DI MEMORIA	31
4 ISTRUZIONI OPERATIVE FONDAMENTALI		PER CANCELLARE I CANALI DI MEMORIA	31
ACCENSIONE E SPEGNIMENTO	16	ASSEGNAZIONE DEL NOME AI CANALI DI MEMORIA	32
REGOLAZIONE DEL VOLUME	16	CANALE DI CHIAMATA	33
REGOLAZIONE DELLO SQUELCH	16	Come Richiamare il Canale di Chiamata	33
SELEZIONE DI UNA BANDA	16	Per Cambiare i Contenuti del Canale di Chiamata (Simplex)	33

Per Cambiare i Contenuti del Canale di Chiamata (Split)	34
TRASFERIMENTI MEMORIA → VFO	34
FUNZIONE DISPLAY A CANALE	34
INIZIALIZZAZIONE DELLA MEMORIA	35
Inizializzazione Parziale (VFO)	35
Inizializzazione Totale (Memoria)	35
8 MEMORIA PROGRAMMABILE (PM)	
INFORMAZIONI PROGRAMMABILI	36
ESEMPI E APPLICAZIONI	37
MEMORIZZAZIONE DEI DATI NELLA MEMORIA PM	38
RICHIAMO DELLE MEMORIE PM	38
MEMORIZZAZIONE AUTOMATICA DI UN CANALE PM	39
INIZIALIZZAZIONE DELLA MEMORIA PROGRAMMABILE	39
9 SCANSIONE	
SCANSIONE VISIVA	41
Selezione del Numero di Canali	41
Come Usare la Scansione Visiva	42
MODI DI RIPRESA DELLA SCANSIONE	43
Selezione del Metodo di Ripresa della Scansione	43
SCANSIONE VFO	44
SCANSIONE DI MEMORIA	44
Esclusione di Canali di Memoria	45
SCANSIONE PROGRAMMATA	46
Impostazione dei Limiti di Scansione	46
Come Usare la Scansione Programmata	47
SCANSIONE MHz	47
SCANSIONE DI CHIAMATA/VFO	48
SCANSIONE DI CHIAMATA/MEMORIA	48
10 SISTEMA SQUELCH CON CODICE A TONO CONTINUO (CTCSS)	
COME USARE CTCSS	49
ID di Frequenza di Tono Automatico	49

11 SISTEMA SQUELCH A DOPPIO TONO (DTSS)	
MEMORIZZAZIONE DEI CODICI DTSS	50
COME USARE DTSS	51
DTSS e Ripetitori	52
12 CHIAMATA SELETTIVA	
MEMORIA DI CODICE DI CHIAMATA SELETTIVA	53
MEMORIZZAZIONE DI CODICI DI CHIAMATA SELETTIVA	54
CHIAMATA	55
RICEZIONE	55
Chiamata Selettiva e Ripetitori	56
ESCLUSIONE DEI CODICI DI CHIAMATA SELETTIVA	56
CANCELLAZIONE AUTOMATICA DI CHIAMATA SELETTIVA	57
RISPOSTA ALLA CHIAMATA SELETTIVA (SOLO PER U.S.A./CANADA)	57
13 FUNZIONI MULTIFREQUENZA A DOPPIO TONO (DTMF)	
COME ESEGUIRE UNA CHIAMATA DTMF	58
Interconnessione su Rete Telefonica (U.S.A. e Canada)	58
Toni di Conferma da Tastiera del Microfono	58
MEMORIZZAZIONE DI NUMERI DTMF PER CHIAMATA AUTOMATICA	59
PER CONFERMARE I NUMERI DTMF MEMORIZZATI	60
PER TRASMETTERE NUMERI DTMF MEMORIZZATI	60
14 FUNZIONI AUSILIARIE	
TIMER DI TIME-OUT (TOT)	61
SPEGNIMENTO AUTOMATICO (APO)	61
CAMBIAMENTO AUTOMATICO DELLA BANDA (A.B.C.)	62
PUNTO DI INTERCETTAZIONE AVANZATO (AIP)	62
RX IN BANDA DOPPIA	63
SOPPRESSIONE DEL DISPLAY DI UNA BANDA	63
VFO PROGRAMMABILE	64
COMMUTAZIONE DI MODO AM/FM (SOLO PER ALCUNE VERSIONI)	64

1
2
3
4
5
6
7
8
9
10
11
12
13
14
15
16
17
18
19
20
21

CAMBIO DEL VALORE DEL PASSO DI FREQUENZA	65
COME CAMBIARE LE INDICAZIONI DEI TASTI MULTIFUNZIONE	66
CAMBIO DEL VOLUME DEI BIP	66
BLOCCO	67
Blocco del Ricetrasmittitore	67
Blocco Totale	67
SQUELCH INDICATORE S	68
Ritardo dello Squelch	68
MESSAGGIO ALL'ACCENSIONE	69
MODO DIMOSTRAZIONE A DISPLAY	69
COME CAMBIARE LE CONDIZIONI DEL DISPLAY	70
Attenuatore Diplay	70
Cambio Automatico dell'Attenuazione	70
Contrasto del Display	71
Inversione Positiva/Negativa	71
CONFIGURAZIONE DEI TASTI DELLE FUNZIONI DI PROGRAMMA	72
IMMISSIONE DIRETTA DA TASTIERA	74
Immissione di Frequenza Operativa	74
Immissione del Numero di Canale di Memoria	75
Immissione del Numero di Frequenza di Tono	75
COME CAMBIARE LE CONFIGURAZIONI DELL' ALTOPARLANTE	76
15 COMANDO DA MICROFONO	
ATTIVAZIONE DEL COMANDO DA MICROFONO	78
16 FUNZIONAMENTO A PACCHETTI	
COME ATTIVARE LA BANDA DI TX/RX DATI	79
FUNZIONAMENTO A 1200/ 9600 bps	79
Funzioni dei Pin del Connettore DATI	80
17 FUNZIONE RIPETITORE (VERSIONI PER U.S.A./CANADA)	

RIPETITORE A BANDA BLOCCATA	81
RIPETITORE INTER-BANDA	81
BLOCCO IN TX	81

18 **SINTETIZZATORE VOCALE VS-3 (OPZIONALE)**

19 **ACCESSORI OPZIONALI**

20 **INSTALLAZIONE DI UNITA OPZIONALI**

INSTALLAZIONE DELL'UNITA SINTETIZZATORE VOCALE VS-3	84
INSTALLAZIONE DEL KIT PANNELLO ANTERIORE STACCABILE (DFK-3C/ DFK-4C/ DFK-7C)	84
Esempi di Installazione	86

21 **MANUTENZIONE**

INFORMAZIONI GENERALI	87
SERVIZIO DI ASSISTENZA TECNICA	87
NOTA PER IL SERVIZIO DI ASSISTENZA TECNICA	87
PULIZIA	87
GUIDA E RIMEDI IN CASO DI PROBLEMI DI FUNZIONAMENTO	88

SPECIFICHE

ACCESSORI IN DOTAZIONE

Accessori	Codice de Riferimento	Quantità
Microfono U.S.A./ Canada/ Generale (alcuni): MC-53DM ¹ Europa/ Generale (alcuni): MC-45 ¹	T91-0568-XX	1
	T91-0396-XX	1
Cavo di alimentazione in c.c.	E30-3452-XX	1
Fusibile per ricetrasmittitore (15 A)	F52-0017-XX	1
Staffa di montaggio	J29-0632-XX	1
Viti per staffa di montaggio	N99-0331-XX	1 serie
Garanzia (Solo per U.S.A./ Canada/ Europa)	—	1
Manuale di istruzioni	B62-1505-XX	1

¹ I microfoni MC-53DM e MC-45 vengono venduti come accessori opzionali {pagina 83}.

CONVENZIONI UTILIZZATE IN QUESTO MANUALE

Le convenzioni di scrittura descritte di seguito sono state adottate con l'intento di semplificare le istruzioni ed evitare inutili ripetizioni.

ATTENZIONE: *NELLA GRAN PARTE DELLE PROCEDURE, NEI SINGOLI PASSI, BISOGNA PREMERE IL TASTO APPROPRIATO IN UN TEMPO DI CIRCA 10 SECONDI, ALTRIMENTI VIENE RIPRISTINATO IL MODO PRECEDENTE.*

Istruzione	Operazione da eseguire
Premere [KEY] .	Premere e rilasciare KEY .
Premere [KEY] (1 s) .	Premere e tenere premuto KEY fino a che la funzione viene attivata.
Premere [KEY1], [KEY2] .	Premere momentaneamente KEY 1 , rilasciare KEY 1 , quindi premere KEY 2 .
Premere [KEY]+[ϕ] .	Col ricetrasmittitore spento, premere e tenere premuto KEY , quindi accendere il ricetrasmittitore premendo [ϕ] (ALIMENTAZIONE).
Premere [F] (1 s), [KEY] .	Premere e tenere premuto [F] per 1 secondo o più a lungo, quindi premere KEY .
Premere [F], [KEY] (1 s) .	Premere momentaneamente [F] , rilasciare [F] , quindi premere e tenere premuto KEY per 1 secondo o più a lungo.
Premere [F] + [KEY] .	Premere e tenere premuto [F] , quindi premere KEY .

INSTALLAZIONE VEICOLARE

Installare il ricetrasmittitore in una posizione sicura e comoda all'interno del veicolo in modo da minimizzare il pericolo per l'utente ed i passeggeri quando il veicolo è in movimento. Per esempio, se si decide per l'installazione sotto al cruscotto, considerare una posizione in cui le ginocchia o le gambe del passeggero non urtino l'apparecchio nel caso di una brusca frenata. Scegliere, per quanto possibile, una posizione ben ventilata e protetta dalla luce solare diretta.

■ Esempio di Installazione

Usare la staffa di montaggio fornita in dotazione per installare il ricetrasmittitore all'interno del veicolo. Per godere della migliore angolazione visiva, il ricetrasmittitore può essere collocato in diversi modi, come mostrato sotto.

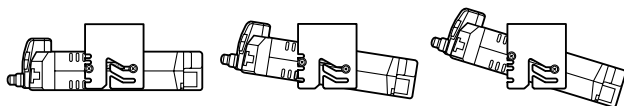

■ Punti della Procedura di Installazione

- 1 Installare la staffa di montaggio nel veicolo utilizzando le rondelle piatte e le viti autofilettanti. Ci sono 4 rondelle piatte e 4 viti autofilettanti.
 - La staffa può essere montata con l'apertura della staffa per il ricetrasmittitore rivolta verso il basso per un montaggio sotto il cruscotto, oppure con l'apertura rivolta verso l'alto.
 - La staffa deve essere installata in modo che i 4 fori per viti sul bordo di ogni lato di staffa siano rivolti in avanti.

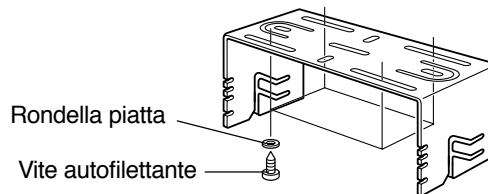

- 2 Posizionare il ricetrasmittitore, quindi inserire e stringere le viti SEMS a testa esagonale e le rondelle, fornite in dotazione. Per ciascun lato della staffa vengono fornite 2 viti e 2 rondelle.
 - Controllare che il complesso staffa e ricetrasmittitore risultino ben fissati per evitare che le vibrazioni allentino la staffa o il ricetrasmittitore.

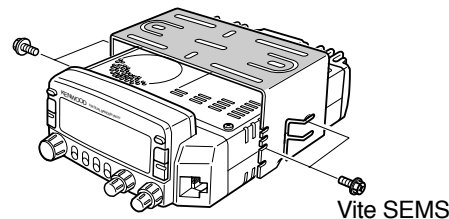

COLLEGAMENTO DEL CAVO DI ALIMENTAZIONE IN c.c.



ATTENZIONE

INDIVIDUARE IL CONNETTORE D'INGRESSO PER ALIMENTAZIONE QUANTO PIÙ VICINO POSSIBILE AL RICETRASMETTITORE.

■ Funzionamento Veicolare

La batteria della vettura deve possedere una tensione nominale di 12 V. Non collegare mai il ricetrasmittitore ad una batteria da 24 V. Accertarsi di utilizzare una batteria da 12 V di amperaggio sufficiente. Se l'amperaggio fosse insufficiente, durante la trasmissione il display potrebbe divenire scuro o la potenza in uscita per la trasmissione potrebbe ridursi.

1 Collegare il cavo di alimentazione in c.c. fornito in dotazione al ricetrasmittitore, direttamente ai terminali della batteria del veicolo utilizzando il percorso più breve.

- Se si utilizza un filtro antirumore, quest'ultimo deve essere installato con un isolatore per evitare che esso tocchi il metallo della scocca del veicolo.
- L'uso della presa dell'accendisigari non viene raccomandato in quanto alcune di queste prese causano notevoli cadute di tensione.
- Il cavo deve essere rivestito per l'intera lunghezza in modo che sia isolato da calore e umidità.

- 2 Una volta che il cavo è al suo posto, avvolgere del nastro resistente al calore attorno al supporto del fusibile per proteggerlo dall'umidità. Fermare il cavo lungo tutto il suo percorso.
- 3 Per evitare il rischio di cortocircuiti, prima di collegare il ricetrasmittitore, staccare il collegamento elettrico al terminale negativo (-) della batteria.
- 4 Accertarsi che la polarità dei collegamenti sia corretta e attaccare il cavo di alimentazione ai terminali della batteria; il rosso si collega al terminale positivo (+), il nero a quello negativo (-).
 - Usare il cavo in tutta la sua lunghezza senza tagliar via la parte in eccesso, nel caso ci fosse. In particolare, non staccare i portafusibile dal cavo.

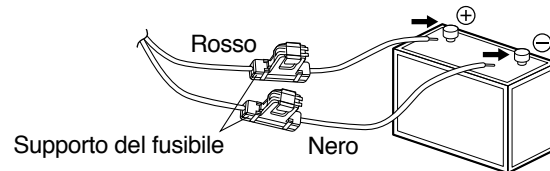

- 5 Ristabilire il collegamento al terminale negativo della batteria, precedentemente interrotto.
- 6 Collegare il cavo di alimentazione in c.c. al connettore di alimentazione del ricetrasmittitore.
 - Premere saldamente i connettori uno contro l'altro fino a sentire il click di aggancio della linguetta di blocco.

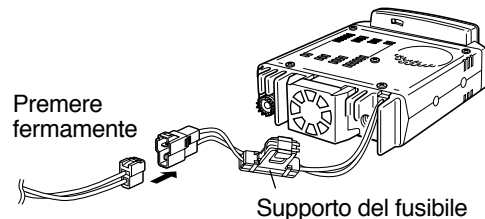

■ Funzionamento come Postazione Fissa

Al fine di usare questo ricetrasmittitore come postazione fissa occorre un alimentatore da 13,8 V c.c. da acquistare a parte. La capacità di corrente raccomandata per questo alimentatore deve essere di 12 A.

1 Collegare il cavo di alimentazione in c.c. all'alimentatore di c.c. stabilizzato e controllare che le polarità siano corrette (Rosso: positivo, Nero: negativo).

- NON collegare direttamente il ricetrasmittitore a una presa di corrente alternata!
- Per il collegamento del ricetrasmittitore all'alimentatore stabilizzato, usare il cavo di alimentazione in c.c., fornito in dotazione.
- Non sostituire un cavo con altri di misura più piccola.

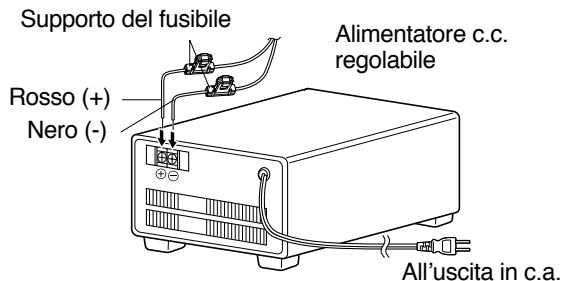

2 Collegare il connettore di alimentazione in c.c. del ricetrasmittitore al connettore del cavo di alimentazione in c.c.

- Premere saldamente i connettori uno contro l'altro fino a sentire il click di aggancio della linguetta di blocco.

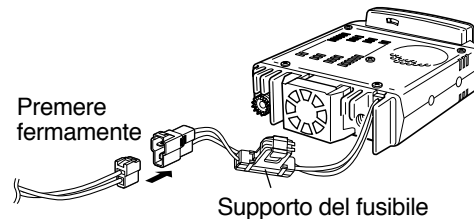

Note:

- ◆ Per ottenere il massimo dalle prestazioni del ricetrasmittitore si raccomanda il seguente alimentatore opzionale: PS-33 (20,5 A, 25% ciclo lavoro).
- ◆ Prima di collegare al ricetrasmittitore l'alimentatore di c.c., si raccomanda di spegnere sia il ricetrasmittitore che l'alimentatore di c.c..
- ◆ Non collegare l'alimentatore ad una presa di rete in c.a. prima di aver terminato tutti i collegamenti.

■ Sostituzione Fusibili

Se un fusibile dovesse bruciarsi, determinare la causa e quindi eliminare il problema. Una volta risolto il problema, sostituire il fusibile. Se anche i nuovi fusibili installati dovessero bruciarsi, scollegare la spina del cavo di alimentazione e rivolgersi al proprio rivenditore o al centro di assistenza più vicino.

Collocazione del Fusibile	Capacità della Corrente del Fusibile
Ricetrasmittitore	15 A
Cavo di alimentazione in c.c. fornito in dotazione	20 A

ATTENZIONE: *USARE SOLO FUSIBILI DI TIPO E CAPACITÀ SPECIFICATE.*

Nota: *Se si usa il ricetrasmittitore molto a lungo quando la carica della batteria non è al massimo, oppure a motore spento, la batteria potrebbe scaricarsi al punto da non avere una riserva di energia sufficiente a mettere in moto il veicolo. Si raccomanda di evitare l'uso del ricetrasmittitore in queste condizioni.*

COLLEGAMENTO D'ANTENNA

Prima di operare bisogna installare un'antenna efficace e ben tarata. Il successo dell'installazione dipende in gran parte dal tipo d'antenna e dalla correttezza della sua installazione. Il ricetrasmittitore è in grado di fornire eccellenti risultati se la selezione del sistema di antenna e le procedure di installazione vengono seguite con attenzione.

L'antenna utilizzata deve avere un'impedenza di 50 Ω corrispondente all'impedenza di ingresso del ricetrasmittitore. Utilizzare un cavo coassiale con un'impedenza di 50 Ω . Il collegamento dell'antenna al ricetrasmittitore con una linea di impedenza diversa da 50 Ω riduce l'efficienza del sistema di antenna e può causare interferenze su televisori, apparecchi radio ed altri apparecchi elettronici.

ATTENZIONE:

- ◆ *LA TRASMISSIONE SENZA AVER PRIMA COLLEGATO UN'ANTENNA O UN ALTRO CARICO ADEGUATO PUÒ DANNEGGIARE IL RICETRASMETTITORE. PRIMA DI COMINCIARE A TRASMETTERE, COLLEGARE SEMPRE L'ANTENNA AL RICETRASMETTITORE.*
- ◆ *RIDURRE I RISCHI DI INCENDIO, SCOSSE ELETTRICHE E DANNI AL RICETRASMETTITORE, TUTTE LE POSTAZIONI FISSE DEVONO ESSERE EQUIPAGGiate CON UNO SCARICATORE PER SOVRATENSIONI DI CARATTERE ATMOSFERICO.*

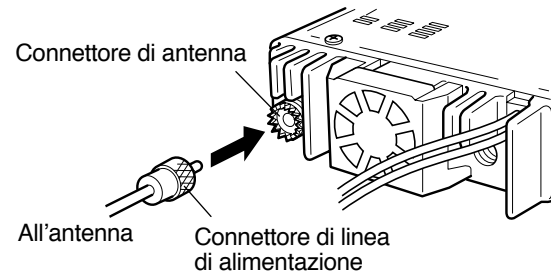

COLLEGAMENTI DEGLI ACCESSORI

1

Altoparlante Esterno

Utilizzare un altoparlante esterno con un'impedenza di 8 Ω . La presa accetta uno spinotto mono da 3,5 mm di diametro (2 conduttori). Gli altoparlanti raccomandati includono i modelli SP-50B ed SP-41.

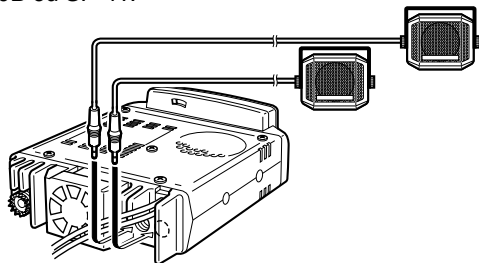

Microfono

Per la comunicazione vocale, collegare un microfono da 600 Ω fornito di un connettore modulare a 8 piedini alla presa modulare sul pannello anteriore del ricetrasmittitore. Premere sul connettore fino a che si sente il click di aggancio della linguetta di blocco.

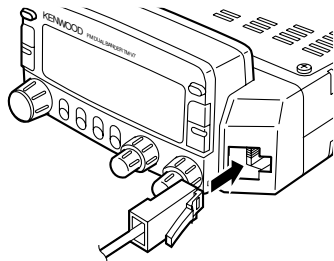

COLLEGAMENTI DI EQUIPAGGIAMENTI PER COMUNICAZIONI A PACCHETTI

Se si intende utilizzare questo ricetrasmittitore per funzionamento a Pacchetti è necessario dotarsi delle seguenti apparecchiature.

- Personal computer con software di comunicazione
- Controller di Nodo di Terminali (TNC)
- Alimentatore per TNC
- Cavo RS-232C
- Minispinotto DIN a 6 pin (PG-5A opzionale)

Per quanto riguarda i pin connettori DATI, far riferimento a "FUNZIONAMENTO A PACCHETTI" {pagina 79}.

Note:

- ◆ *Non collegare il ricetrasmittitore e il controller TNC alla stessa presa di alimentazione.*
- ◆ *Mantenere quanto più è possibile separati l'uno dall'altro il computer e il ricetrasmittitore per ridurre i rischi di rilevamento di rumore da parte del ricetrasmittitore.*
- ◆ *Un capo del cavo PG-5A, opzionale, non è stato dotato di connettore. Attaccare il connettore adatto che si accoppi col connettore TNC.*

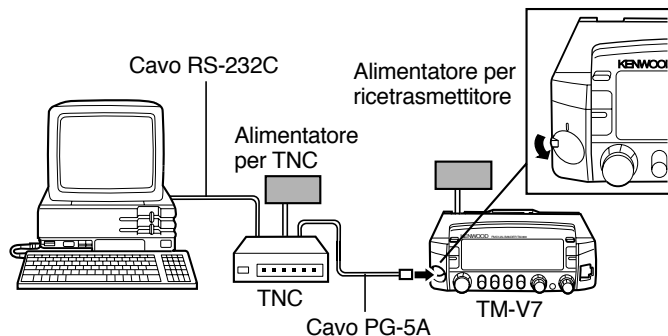

IL VOSTRO PRIMO QSO

Se siete soliti gettar via i manuali di istruzioni insieme al materiale d'imballaggio ... non fatelo, almeno non in questo caso. I 6 punti riportati di seguito vi permetteranno subito di operare ed e seguire il vostro primo QSO. Proverete la grande gioia di usare un ricetrasmittitore dalle grandi prestazioni.

Dopo aver provato l'impianto, mettetevi a sedere comodamente nella vostra posizione operativa preferita, con questo manuale e qualcosa da bere, per un'ora o due. Ne vale la pena e questo tempo darà i suoi frutti in futuro.

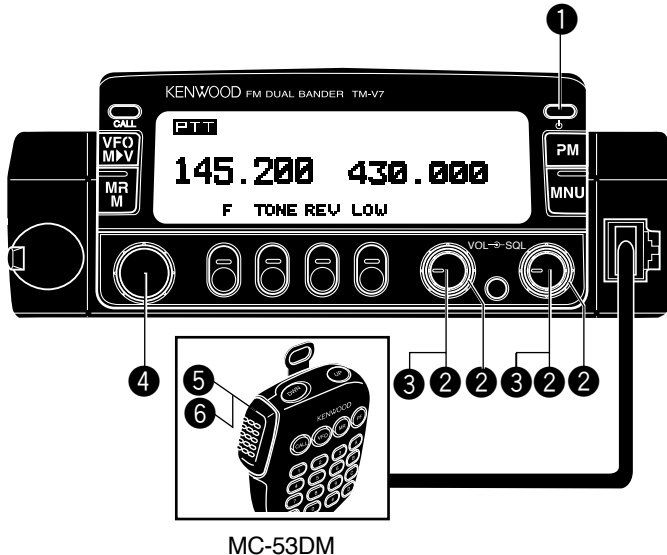

1 Accendere l'alimentatore di c.c., quindi premere il tasto .

2 Ruotare i comandi **VOL** e **SQL** sulle ore 9, circa.

3 Premere [**BAND SEL**] per selezionare la banda VHF o UHF.

4 Ruotare il comando **Sintonizzazione** per selezionare una frequenza.

5 Premere e tenere premuto [**PTT**] del microfono, quindi parlare con un tono di voce normale.

6 Rilasciare [**PTT**] del microfono per ricevere.

UTILIZZO BASE DEL RICETRASMETTITORE

In questo capitolo vengono presentati i modi di base selezionabili, e le differenze tra banda TX e banda di controllo.

Modo VFO

Premere **[VFO]** per selezionare. In questo modo è possibile cambiare la frequenza operativa utilizzando il comando **Sintonizzazione** o **[UP]/[DWN]** del microfono.



Modo Richiamo di Memoria

Premere **[MR]** per selezionare. In questo modo, utilizzando il comando **Sintonizzazione** o Mic **[UP]/[DWN]**, è possibile cambiare i canali in memoria dove sono state memorizzate le frequenze e i dati relativi. Per ulteriori informazioni, far riferimento a "CANALI DI MEMORIA" {pagina 28}.

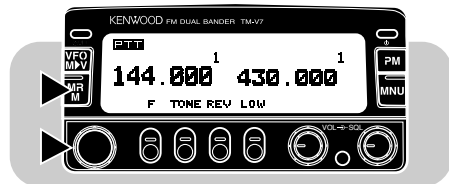

Modo Memoria Programmabile (PM)

Premere **[PM]** per selezionare. In questo modo, premendo **[1]~[4]**, si può selezionare la configurazione del ricetrasmettitore memorizzata nei canali PM {pagina 36}.

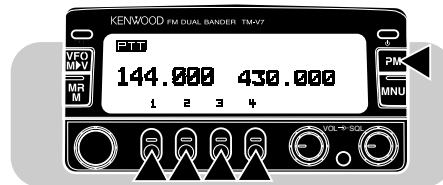

Modo Menu

Premere **[MNU]** per selezionare. In questo modo, utilizzando il comando **Sintonizzazione** o **[UP]/[DWN]** del microfono, è possibile cambiare il No. di Menu.



Banda TX

Premere **[BAND SEL]** (VHF) a destra, o **[BAND SEL]** (UHF) a sinistra, per selezionare. “PTT” sul display indica quale banda (VHF o UHF) è correntemente selezionata come banda di trasmissione (TX). La banda TX può essere usata per trasmettere o per comandare il ricetrasmittitore.



Banda di Controllo

Premere **[CONT SEL]** per selezionare. Sul display appare “Ctrl” ad indicare quale banda (VHF o UHF) è correntemente selezionata come banda di controllo. Usare questa funzione quando si desidera controllare la banda al momento non usata per la trasmissione. Dopo aver selezionato la banda di controllo, non è possibile comandare la banda TX.

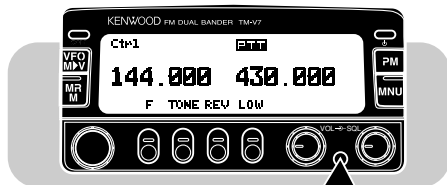

DISPLAY FUNZIONI DEI TASTI

La parte inferiore del display è dotata di indicazioni che indicano la funzione abbinata ad ognuno dei 4 tasti del pannello anteriore. Nella descrizione di ciascuno punto dell'operazione, per indicare questi 4 tasti vengono usati caratteri scritti in corsivo, per indicare questi 4 tasti vengono usati caratteri scritti in corsivo. Dopo aver premuto **[F]** o **[F] (1 s)**, premendo di nuovo **[F]**, o dopo 10 secondi, viene ripristinata la condizione di base.

Indicazioni sul display in condizione base

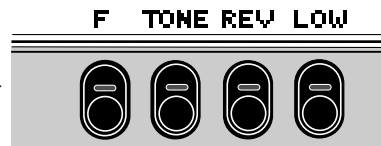

Indicazioni sul display dopo aver premuto **[F]**

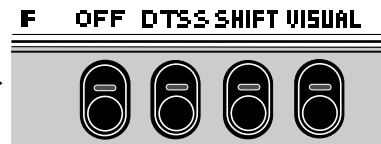

Indicazioni sul display dopo aver premuto **[F] (1 s)**

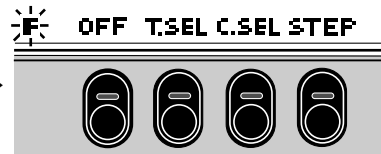

Note:

- ◆ Quando si seleziona il modo Memoria di Programma è possibile visualizzare indicazioni sul display differenti. Vedere “Modo Memoria Programmabile” {pagina 8}.
- ◆ È anche possibile selezionare differenti indicazioni sul display e tasti multifunzione. Far riferimento a “COME CAMBIARE LE INDICAZIONI DEI TASTI MULTIFUNZIONE” {pagina 66}.
- ◆ Dopo aver premuto **[F]** o **[F] (1 s)**, premere il tasto appropriato entro 10 secondi, circa, altrimenti verrà ripristinato il display in Condizione Base.

PANNELLO ANTERIORE

Nota: Questo capitolo descrive solo le funzioni principali dei tasti e dei comandi del pannello anteriore. Per quanto riguarda le funzioni non descritte di seguito, rifarsi ai capitoli appropriati riportati in questo manuale.

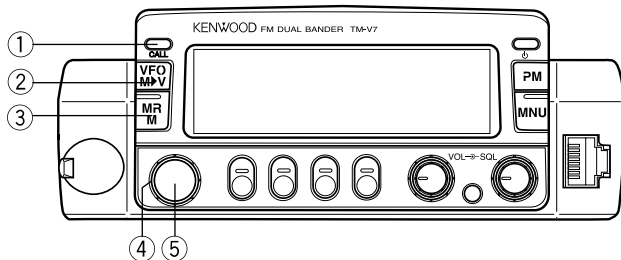

① Tasto CALL

Richiama il canale di chiamata {pagina 33}. Inoltre, da il via o ferma la Scansione di Chiamata/VFO {pagina 48} quando si è nel modo VFO, oppure Scansione di Chiamata/Memoria {pagina 48} quando si è nel modo Richiamo di Memoria.

② Tasto VFO

Seleziona il modo VFO {pagina 8}. In questo modo, utilizzando il comando **Sintonizzazione** o **[UP]/[DWN]** del microfono, è possibile cambiare la frequenza operativa. Provvede inoltre a:

- Avviare/arrestare Scansione VFO per la scansione dell'intera gamma VFO {pagina 44}.
- Avviare/arrestare Scansione Programmata per la scansione di una porzione di frequenza programmata {pagina 46}.

③ Tasto MR

Seleziona il modo Richiamo di Memoria {pagina 31}. In questo modo è possibile cambiare i canali in memoria, utilizzando il comando **Sintonizzazione** o **[UP]/[DWN]** del microfono. Inoltre, avvia o arresta la Scansione di Memoria {pagina 44}.

④ Comando Sintonizzazione

Seleziona:

- Le frequenze operative, nel modo VFO.
- I canali in memoria, nel modo Richiamo di Memoria {pagina 31}.
- I No. di Menu, nel modo Menu {pagina 19}.

Questo comando viene usato per molte altre funzioni.

⑤ Tasto MHz

Seleziona il modo MHz. In questo modo è possibile cambiare la frequenza operativa in passi di 1 MHz o di 10 MHz {pagina 17}, utilizzando il comando **Sintonizzazione** o **[UP]/[DWN]** del microfono. Inoltre, avvia o arresta la Scansione MHz {pagina 47}.

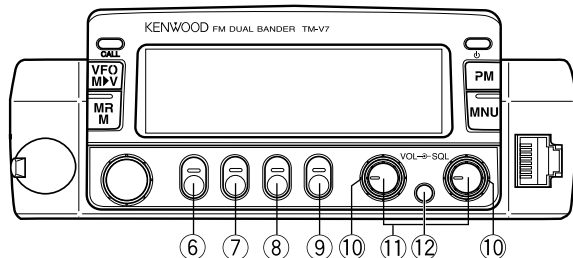

⑥ Tasto F (Funzione)

Permette di selezionare le differenti funzioni che sono disponibili utilizzando i tasti multifunzione.

⑦ Tasto TONE

Attiva o disattiva la funzione Tono {pagina 24} o la funzione CTCSS {pagina 49}. Inoltre, attiva o disattiva l'identificazione automatica della frequenza del tono {pagina 49}.

⑧ Tasto REV

Cambia tra frequenza di trasmissione e frequenza di ricezione quando si opera con frequenze di trasmissione e ricezione non uguali (Shift) {pagina 27}.

⑨ Tasto LOW

Seleziona la potenza di uscita in trasmissione High, Mid o Low {pagina 18}.

⑩ Comandi SQL

Per regolare il livello della soglia di squelch {pagina 16}. Questo permette di silenziare l'uscita altoparlante quando non si riceve nessuna stazione. Ruotare il comando di sinistra (VHF) o il comando di destra (UHF), a seconda di quale banda si desidera selezionare.

⑪ Comandi VOL / tasti BAND SEL

Ruotando questi comandi è possibile regolare il livello dell'audio in ricezione sull'altoparlante {pagina 16}. A seconda della banda in cui si desidera operare, ruotare il comando sinistro (VHF) o il comando destro (UHF).

Quando vengono premuti, questi tasti selezionano la banda TX desiderata. Premere il tasto sinistro (VHF) o il tasto destro (UHF) a seconda di quale banda si desidera selezionare.

⑫ Tasto CONT SEL

Seleziona la banda che si può controllare utilizzando i tasti del pannello anteriore o i tasti del microfono.

PANNELLO POSTERIORE

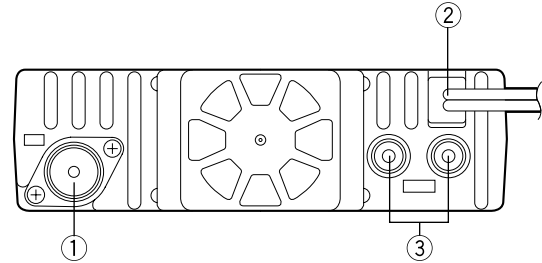
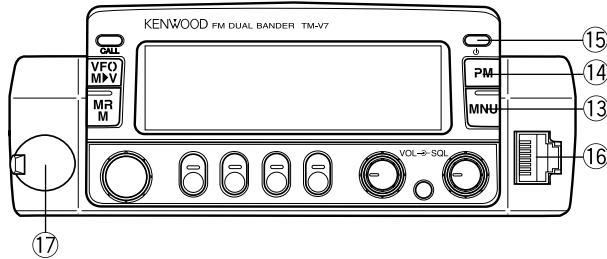

13 Tasto MNU

Seleziona il modo Menu {pagina 19}.

14 Tasto PM

Seleziona il modo Memoria Programmabile {pagina 36}.

15 Interruttore ϕ (ALIMENTAZIONE)

Accende e spegne il ricetrasmittitore {pagina 16}.

16 Connettore microfonico

Inserire il connettore modulare a 8 pin fino a che si sente il click di aggancio della linguetta di blocco.

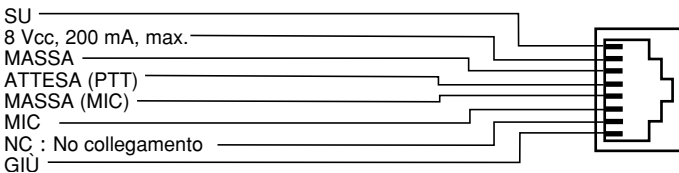

17 Connettore DATI

Collega un Controllore di Nodo di Terminali (TNC) per il funzionamento a Pacchetti. Accetta un minispinotto DIN a 6 pin {pagina 6}.

1 Connettore di antenna

Per collegare un'antenna esterna {pagina 5}. Nelle trasmissioni di prova, è possibile collegare al posto dell'antenna un carico fittizio. Il sistema di antenna o il carico deve avere un'impedenza di 50 Ω . TM-V7E accetta un connettore maschio tipo N e le altre versioni accettano un connettore maschio PL-259. Questo ricetrasmittitore possiede solo un connettore di antenna in quanto dotato di Dispositivo Duplex.

2 Cavo di alimentazione a 13,8 V c.c.

Per collegare un alimentatore a 13,8 V c.c.. Usare il cavo di alimentazione in c.c. fornito in dotazione {pagine 3 e 4}.

3 Prese altoparlante

Volendo, per un audio più chiaro, è possibile collegare un altoparlante esterno. Queste prese a jack accettano spinotti di 3,5 mm di diametro, 2 conduttori. Per le informazioni particolareggiate, vedere a pagina 6.

MICROFONO

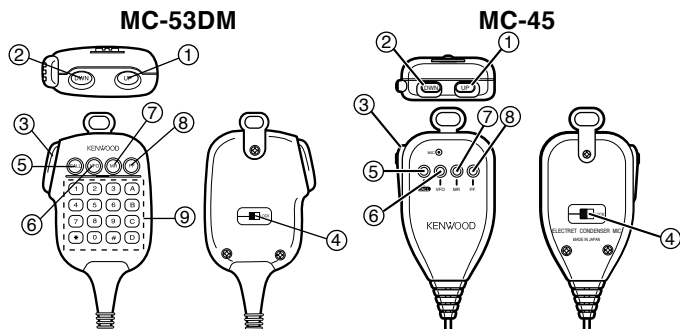

- ① Tasto UP
- ② Tasto DWN

Aumenta o diminuisce la frequenza operativa, il numero di canale di memoria, il numero di menu, ecc. Mantenendo abbassato un tasto, o l'altro, l'azione è continua. Inoltre, questi tasti servono per variare i valori nelle funzioni a scelta multipla.

③ Comando PTT (premere per parlare)

Premere per trasmettere; rilasciare per ricevere. Inoltre, serve a cancellare varie funzioni quali Scansione {pagina 40} e Cambio Automatico di Banda {pagina 62}.

④ Comando LOCK

Blocca tutti i tasti del microfono eccetto [PTT] e la tastiera DTMF, se presente sul microfono.

- ⑤ Tasto CALL
- ⑥ Tasto VFO
- ⑦ Tasto MR

Identici ai tasti del pannello anteriore **CALL**, **VFO** e **MR**. Se si desidera, questi tasti possono essere riprogrammati {pagina 72}.

⑧ Tasto PF

La funzione di questo tasto differisce a seconda di quale funzione si seleziona con l'accesso a "PF1" nel Menu No. 16 {pagina 21}. Far riferimento a "CONFIGURAZIONE DEI TASTI DELLE FUNZIONI DI PROGRAMMA" {pagina 72}.

⑨ Tastiera DTMF (Solo per MC-53DM)

La tastiera a 16 tasti serve per le funzioni DTMF, o per registrare direttamente una frequenza o un numero di canale di memoria.

INDICATORI

Sul display sono presenti vari indicatori che mostrano cosa è stato selezionato. A volte può capitare di non ricordare il significato di questi indicatori, oppure come si fa a cancellare l'impostazione corrente. In questi casi, la tabella seguente si rivela molto utile.

Indicatore	Cosa si è Selezionato	Cosa Premere per Cancellare
PTT	Banda TX (trasmissione)	Sempre visibile in ogni banda
Ctrl	Banda di controllo	[CONT SEL]
CALL	Canale di Chiamata	[CALL]
M	Potenza di trasmissione media	[LOW] , [LOW] per l'impostazione di base (High)
L	Potenza di trasmissione bassa	[LOW] per l'impostazione di base (High)
DT	DTSS	[F] , [DTSS] , [F] , [DTSS]
PAG	Chiamata selettiva (paging)	[F] , [DTSS]
T	Funzione Tono	[TONE] , [TONE]
CT	CTCSS	[TONE]
R	Inversione	[REV]
T	Controllo Automatico Simplex (ASC)	[REV]

Indicatore	Cosa si è Selezionato	Cosa Premere per Cancellare
+	Direzione dello shift positivo	[F] , [SHIFT] , [F] , [SHIFT] (TM-V7E: un altro ancora [F] , [SHIFT])
-	Direzione dello shift negativo	[F] , [SHIFT] (TM-V7E: un altro ancora [F] , [SHIFT])
= (TM-V7E)	Direzione dello shift negativo (-7,6 MHz)	[F] , [SHIFT]
±	Canale di memoria split	[VFO]
A.B.C.	Cambio Automatico di Banda (A.B.C.)	[F] , [MNU]
LOCK	Blocco del Ricetrasmittitore	[F] , [MHz]
A.LOCK	Blocco Totale	[MHz] + [ϕ] quindi [F] , [MHz]

Quando si riceve un segnale:

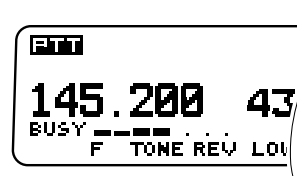

- Quando lo Squelch viene aperto, appare "BUSY" {pagina 16}.
- L'indicatore S mostra l'intensità dei segnali ricevuti.

GUIDA DAL RICETRASMETTITORE

Qualora non si ricordasse come usare una funzione, e non si abbia questo manuale a portata di mano, non c'è da preoccuparsi. Questo ricetrasmittitore è in grado di indicare i passi operativi delle funzioni di uso frequente.

Nota: Non tutte le funzioni vengono descritte nella Guida dal Ricetrasmittitore.

- 1 Premere **[MNU]** per immettere il modo Menu.
- 2 Selezionare Menu No. 1 (Guida).



- 3 Premere **[SET]**, quindi ruotare il comando **Sintonizzazione** per selezionare la funzione desiderata.
 - Per selezionare una funzione si può anche premere **[UP]/[DWN]** del microfono.

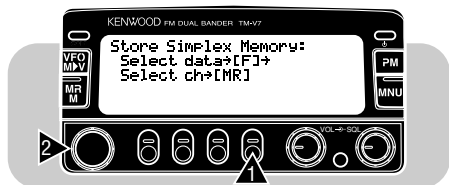

- 4 Per uscire dal modo Guida, premere di nuovo **[MNU]**.

La seguente tabella elenca le indicazioni delle funzioni visualizzate sul display.

Indicazione della Funzione	Pag.di Rif.	Indicazione della Funzione	Pag.di Rif.
VFO Scan	44	Transmit Stored DTMF	60
MHz Scan	47	Store Simplex Memory	30
Memory Scan	44	Store Split Memory	30
Call Scan	48	Store Simplex Call Ch	33
MR Ch Clr	31	Store Split Call Ch	34
Ch Disp	34	Assign PF1 key	72
All Reset	35	Assign PF2 key	72
VFO Reset	35	Assign PF3 key	72
PM Reset	39	Assign PF4 key	72
Repeater ¹	81		

¹ Solo per U.S.A./ Canada

ACCENSIONE E SPEGNIMENTO

- 1 Accendere l'alimentatore di c.c.
 - In caso di uso veicolare, saltare questo punto.
- 2 Premere l'interruttore [⏻] (ALIMENTAZIONE) per accendere il ricetrasmittitore.

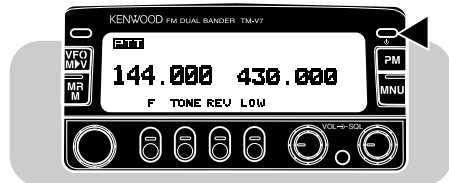

- 3 Per spegnere il ricetrasmittitore, premere nuovamente [⏻] (ALIMENTAZIONE).
 - In caso di installazione fissa, dopo che il ricetrasmittitore è stato acceso, può essere spento e acceso utilizzando solo l'interruttore di alimentazione che si trova sull'alimentatore c.c.

REGOLAZIONE DEL VOLUME

Per aumentare il livello dell'audio, ruotare il comando **VOL** in senso orario, per abbassarlo, ruotarlo in senso antiorario.

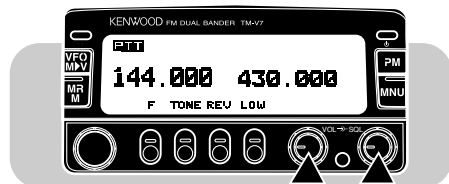

REGOLAZIONE DELLO SQUELCH

Lo squelch serve a silenziare l'uscita audio dell'altoparlante quando vi è assenza di segnale. Quando lo squelch è impostato correttamente, è possibile udire l'audio solo quando si riceve una stazione. Il punto in cui il rumore di fondo di una frequenza scompare è chiamato livello di soglia dello squelch.

Ruotare il comando **SQL** in senso orario per eliminare il rumore di fondo quando nessun segnale è presente.

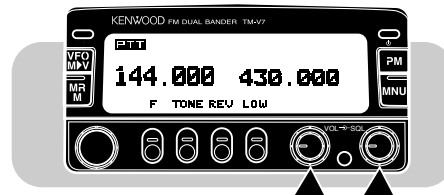

SELEZIONE DI UNA BANDA

Premere [BAND SEL] per selezionare la banda VHF o la banda UHF.

- Appare "PTT" sopra la frequenza VHF o UHF per confermare quale banda è stata selezionata.



SELEZIONE DELLE FREQUENZE

■ Comando Sintonizzazione (Sintonizzazione manuale)

L'uso del comando **Sintonizzazione** è comodo quando il ricetrasmittitore è facilmente accessibile e le frequenze da selezionare si trovano vicino alla frequenza corrente.

- 1 Premere **[VFO]** per selezionare il modo VFO.

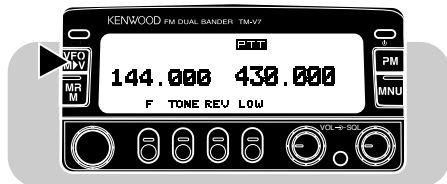

- 2 Ruotare il comando **Sintonizzazione** per selezionare una frequenza di ricezione.

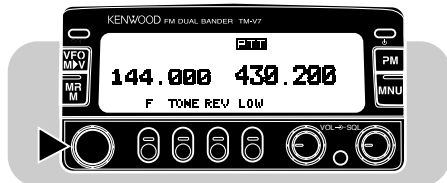

- Ruotandolo in senso orario, la frequenza aumenta di un passo di frequenza alla volta.
- Ruotandolo in senso antiorario, la frequenza diminuisce di un passo di frequenza alla volta.
- Per cambiare le frequenze con passi di 1 MHz, premere prima **[MHz]**. Premendo di nuovo **[MHz]** si cancella la funzione 1 MHz. Per cambiare con passi di 10 MHz, premere prima **[F] + [MHz]**. Premendo **[F]** si cancella la funzione 10 MHz; premendo **[MHz]** si dà il via alla funzione 1 MHz.

- Se non è possibile selezionare una particolare frequenza di ricezione, bisogna cambiare il valore del passo di frequenza. Per ulteriori informazioni, vedere “CAMBIO DEL VALORE DEL PASSO DI FREQUENZA” {pagina 65}.
- È anche possibile selezionare le frequenze con la tastiera del microfono (solo nel caso dell'MC-53DM). Vedere “IMMISSIONE DIRETTA DA TASTIERA” {pagina 74}.

■ Tasti Microfono [UP]/[DWN]

L'uso di **[UP]/[DWN]** del microfono per la selezione della frequenza è utile in caso di installazioni veicolari o comunque quando il ricetrasmittitore non è facilmente accessibile.

Premere una volta **[UP]** o **[DWN]** per cambiare la frequenza di ricezione di un passo di frequenza nella direzione indicata dal tasto.

- Premendo e tenendo premuto uno dei due tasti, la frequenza cambia a passi, in una direzione, in modo continuo fino a che il tasto viene rilasciato.
- Per cambiare la frequenza a passi di 1 MHz (o 10 MHz), premere prima **[MHz]** (o **[F] + [MHz]**).

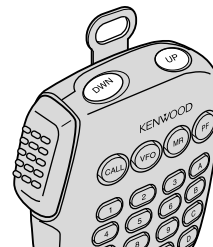

MC-53DM

PER TRASMETTERE

- 1 Quando si è pronti a trasmettere, premere e tenere premuto il **[PTT]** del microfono e parlare con un tono di voce normale.
 - Appaiono "ON AIR" e il wattmetro RF.
- 2 Quando si finisce di parlare, rilasciare **[PTT]** del microfono.

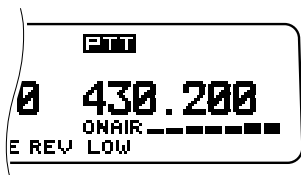

- Parlando troppo vicino al microfono, o a voce troppo alta, si rischia di aumentare la distorsione e ridurre l'intelligibilità alla stazione ricevente del segnale trasmesso.

- Il wattmetro RF mostra la relativa potenza in trasmissione.



MC-53DM

■ Selezione della Potenza di Uscita

Si raccomanda, come anche previsto dalla legge, di selezionare la potenza di trasmissione più bassa che permetta una comunicazione affidabile. Se si utilizza un'alimentazione da batteria, una bassa potenza di trasmissione permette di utilizzare l'apparecchio più a lungo prima che sia necessario ricaricare la batteria stessa. La riduzione della potenza riduce anche il rischio di interferire con altri sulla stessa banda.

Premere **[LOW]** per selezionare la potenza di trasmissione desiderata.

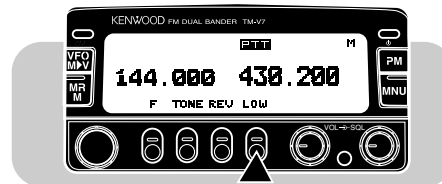

- Ogni volta che si preme **[LOW]**, la potenza di trasmissione viene cambiata come mostrato sotto.

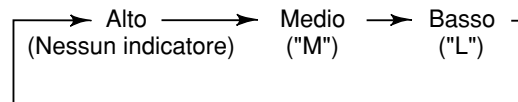

ATTENZIONE:

- ◆ **NON TRASMETTERE A LUNGO CON ALTA POTENZA DI USCITA. IL RICETRASMETTITORE POTREBBE SURRISCALDARSI E NON FUNZIONARE CORRETTAMENTE.**
- ◆ **LE TRASMISSIONI ININTERROTTE CAUSANO IL SURRISCALDAMENTO DEL RADIATORE. NON TOCCARE MAI IL RADIATORE IN QUESTA CONDIZIONE.**

Nota: Quando il ricetrasmittitore si surriscalda a causa dell'alta temperatura ambientale o per via di trasmissioni ininterrotte, il circuito di protezione potrebbe attivarsi per abbassare la potenza di uscita trasmessa.

MENU DI IMPOSTAZIONE PER L'USO

COS'È UN MENU?

Molte funzioni su questo ricetrasmittitore vengono selezionate o configurate operando su un Menu a controllo software invece di usare i comandi fisici che si trovano sul ricetrasmittitore. Una volta acquisita una buona conoscenza del sistema Menu si apprezza appieno la versatilità che esso offre.

ACCESSO AI MENU

- 1 Selezionare la banda desiderata.
 - Per alcuni No. di Menu, è possibile selezionare un'impostazione diversa su ciascuna banda.
- 2 Premere [**MNU**] per immettere il modo Menu.
 - Appare l'ultimo No. di Menu che si è utilizzato.

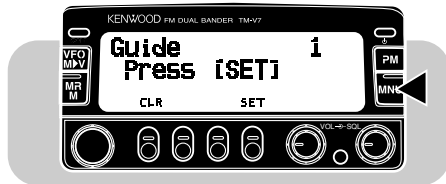

- 3 Per selezionare il No. di Menu, ruotare il comando **Sintonizzazione**, oppure premere [**UP**]/[**DWN**] del microfono.
 - Come indicazione sui tasti appaiono "CLR" e uno tra "►" e "SET".
 - Per cancellare la selezione e ripristinare il display precedente, premere [**CLR**].

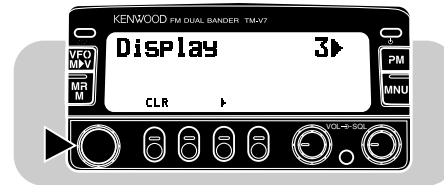

I passi successivi differiscono a seconda del No. di Menu selezionato. Vedere le sezioni appropriate in questo manuale.

Note:

- ◆ Usare i tasti o il comando **Sintonizzazione** in ciascun passo della procedura, secondo necessità, entro un tempo di circa 10 secondi, altrimenti viene ripristinato il modo precedente.
- ◆ Dopo aver selezionato un No. di voce di un determinato No. di menu, premendo [**◀**] si memorizza l'impostazione e si ha la possibilità di selezionare un altro No. di voce.

CONFIGURAZIONE DEI MENU

Nota: Per le funzioni dei Menu ombreggiate, prima di immettere il modo Menu selezionare la banda appropriata (VHF o UHF).

No. Menu	No. Voce	Descrizione	Selezioni	Impostazione di base	Pag. di Rif.
1	—	Guida dal Ricetrasmittitore	Vedere alla pagina di riferimento		15
2	1	Numero di Canali per Scansione Visiva	25/ 49/ 73/ 147	49	41
	2	Messaggio Accensione	Vedere alla pagina di riferimento	"KENWOOD"	69
	3	Indicazione Tasto Multifunzione	Vedere alla pagina di riferimento	<i>F/TONE/REV/LOW</i>	66
3	1	Inversione Display	Positivo/ negativo	Negativo	71
	2	Contrasto Display	Livello 1 (min.) ~ livello 16 (max.)	8	71
	3	Attenuazione Luce Display	Livello 1 (max.) ~ livello 4 (min.)/ OFF	1	70
	4	Cambio Automatico Attenuazione Display	ON/ OFF	OFF	70
4	1	Esclusione Canale Memoria	ON/ OFF	OFF	45
	2	Rapporto Canali VHF/UHF in Memoria	90:90/ 110:70/ 130:50/ 50:130/ 70:110/ 140:140	90:90	29
	3		Vedere alla pagina di riferimento		32
	4	Memorizzazione Automatica di Canale PM	ON/ OFF	OFF	39
5	1	Shift Automatico del Ripetitore (Solo per U.S.A./ Canada/ Europa)	ON/ OFF	ON	26
	2	Frequenza di Shift	00,00 MHz ~ 29,95 MHz in passi di 50 kHz	Vedere alla pagina di riferimento	24
	3	Blocco Tono di Trasmissione su 1750 Hz (Solo per TM-V7E)	ON/ OFF	OFF	73

No. Menu	No. Voce	Descrizione	Selezioni	Impostazione di base	Pag. di Rif.
6	—	VFO Programmabile (Limiti superiore e inferiore)	Frequenze selezionabili sulla banda	Limite superiore e inferiore di banda RX	64
7	—	Memorizzazione Numeri DTMF	Vedere alla pagina di riferimento		59
8	—	Metodi di Ripresa Scansione	A tempo/ A portante	A tempo	43
9	—	Punto d'Intercettazione Avanzato (AIP)	ON/ OFF	OFF	62
10	—	Spegnimento Automatico (APO)	ON/ OFF	OFF	61
11	—	Timer di Time-Out (TOT)	3/ 5/ 10 minuti	10 minuti	61
12	1	Ritardo Trasmissione Codice DTSS/ Chiamata Selettiva	350 ms/ 550 ms	350 ms	52, 56
	2	Cancellazione Chiamata Selettiva	Automatico (ON)/ manuale (OFF)	Manuale	57
	3	Risposta Chiamata Selettiva (Solo per U.S.A./ Canada)	ON/ OFF	OFF	57
13	1	Indicatore S dello Squelch	ON/ OFF	OFF	68
	2	Tempo di rilascio dell'indicazione dello Squelch	125 ms/ 250 ms/ 500 ms/ OFF	OFF	68
14	1	Volume Bip	Livello 1 (min.) ~ 7 (max.)/ OFF	Livello 5	66
	2	Configurazioni Altoparlante	Modo 1/ modo 2	Modo 1	76
	3	Sintetizzatore Vocale (Solo se è installato VS-3, opzionale)	Inglese/ Giapponese/ OFF	Inglese	82
15	1	Velocità della Trasmissione Dati	1200 bps/ 9600 bps	1200 bps	79
	2	Banda TX/RX Dati	ON/ OFF	OFF	79
16	1	Comando Microfono	ON/ OFF	OFF	77
	2 ~ 5	Tasti Funzioni Programmabili	Far riferimento a Pag. di Rif.		73
	6	Controllo DTMF	ON/ OFF	OFF	58

FUNZIONAMENTO MEDIANTE RIPETITORI

Rispetto alla comunicazione simplex, la trasmissione tramite ripetitori può normalmente raggiungere distanze molto maggiori. I ripetitori si trovano normalmente sulla cima di montagne o in altri luoghi elevati. Spesso essi funzionano ad una ERP (Potenza Irradiata Efficace) più alta di quella delle stazioni base normali. La combinazione tra altitudine ed ERP permette di comunicare a distanze considerevoli.

L'installazione e la manutenzione dei ripetitori viene spesso eseguita da club di radioamatori, a volte in cooperazione con sedi locali di industrie per le comunicazioni. Durante emergenze naturali, una rete di ripetitori può essere di incalcolabile aiuto alle persone responsabili per il coordinamento delle comunicazioni di emergenza.

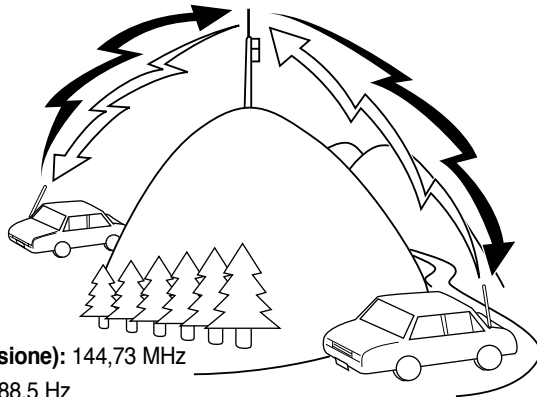

TX (Trasmissione): 144,73 MHz

Tono di TX: 88,5 Hz

RX (Ricezione): 145,33 MHz

TX (Trasmissione): 144,73 MHz

Tono di TX: 88,5 Hz

RX (Ricezione): 145,33 MHz

ACCESSO AI RIPETITORI

Tutti i ripetitori per radioamatori utilizzano frequenze separate per la trasmissione e la ricezione. La frequenza di trasmissione può essere più alta o più bassa della frequenza di ricezione ma la differenza tra le due frequenze avrà un valore standard o "split standard". Selezionando la frequenza di spostamento e la direzione di spostamento in relazione alla frequenza di ricezione, è possibile impostare una frequenza di trasmissione diversa dalla frequenza di ricezione.

Inoltre, alcuni ripetitori potrebbero richiedere la trasmissione di un tono da parte del ricetrasmettitore prima che il ripetitore possa essere usato. Per trasmettere questo tono richiesto, attivare la funzione Tono e selezionare una frequenza di tono. La frequenza di tono richiesta dipende dal ripetitore a cui si accede.

La configurazione della gran parte dei ripetitori ricadono in una delle le seguenti categorie:

Direzione di spostamento	TM-V7A/ E VHF	TM-V7A UHF	TM-V7E UHF
+	+600 kHz	+5 MHz	+1,6 MHz
-	-600 kHz	-5 MHz	-1,6 MHz
- ("=")	N/A	N/A	-7,6 MHz

N/A: Non applicabile

Diagramma di Flusso per Accesso ai Ripetitori

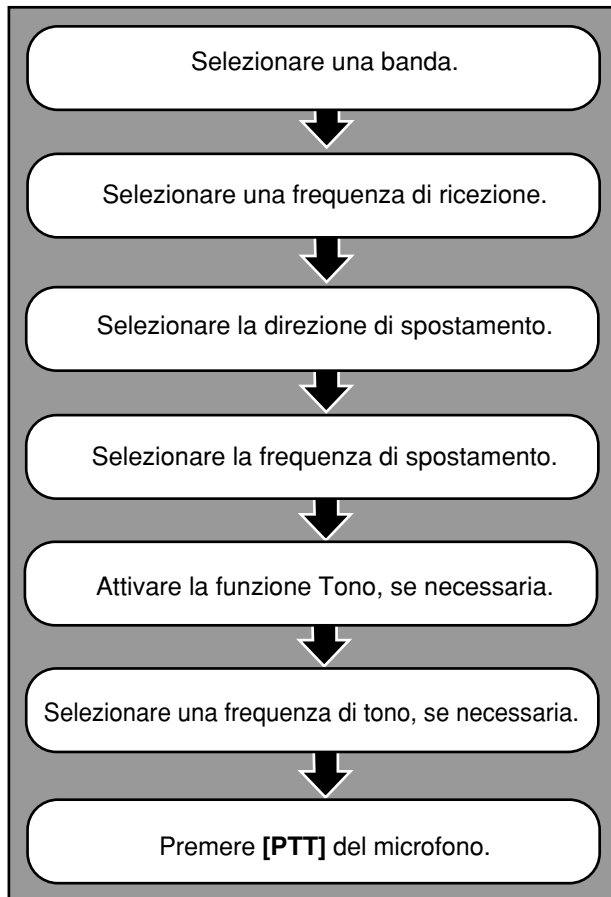

■ Selezione di Direzione di Spostamento

Selezionare se la frequenza di trasmissione deve essere più alta (+) o più bassa (-) della frequenza di ricezione.

Premere [F], [SHIFT].

- Ogni volta che si ripete questa operazione di tasti, la direzione di spostamento cambia come mostrato sotto.

TM-V7A/E
(VHF)

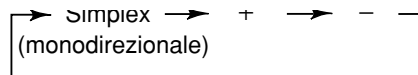

TM-V7A
(UHF)

TM-V7E
(UHF)

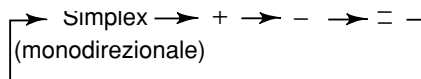

Se la frequenza di trasmissione con spostamento cade fuori della banda di trasmissione, la trasmissione viene inibita fino a che la frequenza di trasmissione non viene portata entro i limiti della banda per mezzo di uno o più dei metodi seguenti:

- Spostare la frequenza di ricezione all'interno della banda.
- Invertire la direzione di spostamento.

Nota: *Intanto che si sta usando un canale split in memoria, o si sta trasmettendo, non è possibile cambiare la direzione di spostamento.*

■ Selezione di Frequenza di Spostamento

Calcolare di quanto la frequenza di trasmissione deve essere spostata dalla frequenza di ricezione.

- 1 Selezionare la banda desiderata.
- 2 Premere **[MNU]** per immettere il modo Menu.
- 3 Selezionare il Menu No. 5 (Ripetitore).



- 4 Premere **[▶]**, quindi selezionare la voce No. 2 (Spostamento VHF o Spostamento UHF).
 - Apare la corrente frequenza di spostamento.



- 5 Premere **[SET]**, quindi selezionare la frequenza di spostamento appropriata.
 - Il range selezionabile va da 00,00 MHz a 29,95 MHz, con un passo di 50 kHz.

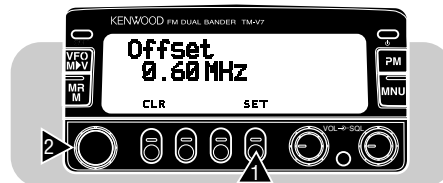

- 6 Premere di nuovo **[SET]** per completare l'impostazione.
- 7 Premere di nuovo **[MNU]** per uscire dal modo Menu.

Solo per TM-7VE: Se si è selezionato "-" per la direzione di spostamento, non è possibile cambiare l'impostazione di base (7,6 MHz).

Nota: Dopo aver cambiato la frequenza di spostamento, la nuova frequenza di spostamento viene usata anche per lo Spostamento automatico del Ripetitore.

■ Attivazione della Funzione Tono

Premere **[TONE]** per attivare la funzione Tono.

- Ogni volta che si preme **[TONE]**, la selezione cambia come mostrato sotto.

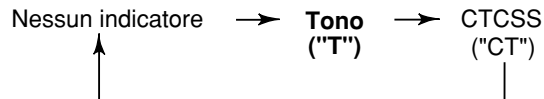

Downloaded by
RadioAmateur.EU

■ Selezione di una Frequenza di Tono

- 1 Premere **[TONE]** per attivare la funzione Tono.
- 2 Premere **[F] (1 s)**, **[T.SEL]**.
 - Appare la corrente frequenza di tono.

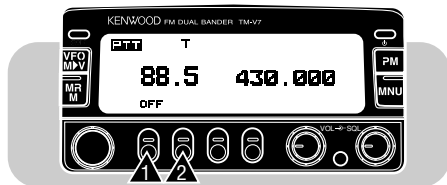

- 3 Ruotare il comando **Sintonizzazione**, o **[UP]/[DWN]** del microfono per selezionare una frequenza di tono.
- 4 Premere **[OFF]** per completare l'impostazione.

No.	Freq. (Hz)	No.	Freq. (Hz)	No.	Freq. (Hz)	No.	Freq. (Hz)
01	67,0	11	97,4	21	136,5	31	192,8
02	71,9	12	100,0	22	141,3	32	203,5
03	74,4	13	103,5	23	146,2	33	210,7
04	77,0	14	107,2	24	151,4	34	218,1
05	79,7	15	110,9	25	156,7	35	225,7
06	82,5	16	114,8	26	162,2	36	233,6
07	85,4	17	118,8	27	167,9	37	241,8
08	88,5	18	123,0	28	173,8	38	250,3
09	91,5	19	127,3	29	179,9		
10	94,8	20	131,8	30	186,2		

Nota: Usare i No. da 01 a 38 mostrati nella tabella sopra quando si selezionano le frequenze di tono col metodo di Immissione Diretta da Tastiera {pagina 75}.

Solo per TM-V7E: Per trasmettere un tono a 1750 Hz, assegnare la funzione Tono a 1750 Hz a uno dei tasti Funzione Programmabile del microfono {pagina 72}.

■ Spostamento Ripetitore Automatico (Solo per U.S.A./ Canada/ Europa)

Questa funzione seleziona automaticamente una direzione di spostamento appropriata a seconda della frequenza selezionata sulla banda VHF. Il ricetrasmittitore viene programmato per la direzione di spostamento come mostrato sotto.

Versioni per U.S.A. e Canada

Questo è conforme con il piano di banda ARRL standard.

144,0 145,5 146,4 147,0 147,6
145,1 146,0 146,6 147,4 148,0 MHz

S	-	S	+	S	-	+	S	-
---	---	---	---	---	---	---	---	---

S: Simplex

Versioni europee

144,0 145,6 145,8 146,0 MHz

S	-	S
---	---	---

S: Simplex

Nota: Lo Spostamento Automatico del Ripetitore non è operativo quando è attiva l'Inversione o CTCSS. Comunque, la pressione di [REV] dopo che lo Spostamento Ripetitore Automatico ha selezionato una condizione di spostamento (split) scambia le frequenze di ricezione e di trasmissione.

- 1 Selezionare la banda VHF.
- 2 Premere [MNU] per immettere il modo Menu.
- 3 Selezionare il Menu No. 5 (Ripetitore).



- 4 Premere [▶], quindi selezionare la voce No. 1 (Spostamento Automatico).



- 5 Premere [SET] per attivare (impostazione di base) e disattivare la funzione.
- 6 Premere di nuovo [MNU] per uscire dal modo Menu.

FUNZIONE DI INVERSIONE

Quando questa funzione viene utilizzata durante il controllo di un ripetitore, la funzione di Inversione permette di controllare manualmente la potenza del segnale di una stazione che utilizza il ripetitore stesso. Se il segnale della stazione è potente, è meglio passare ad una frequenza simplex per continuare il contatto e lasciare libero il ripetitore stesso.

Premere **[REV]** per attivare e disattivare la funzione di Inversione.

- La frequenza di ricezione e la frequenza di trasmissione vengono scambiate.
- Quando la funzione è attivata, appare "R".

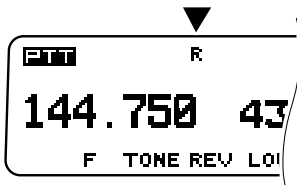

Note:

- ◆ Se con la pressione di **[REV]** la frequenza di trasmissione cade fuori dal range delle frequenze di trasmissione, quando viene premuto **[PTT]**, viene emesso un bip di errore e la trasmissione viene inibita.
- ◆ Se l'inversione dovesse far cadere la frequenza di ricezione fuori dal range delle frequenze di ricezione, quando viene premuto **[REV]** viene emesso un bip di errore. L'inversione non ha luogo.
- ◆ Intanto che l'Inversione è attivata, la funzione Spostamento Automatico del Ripetitore non è operativa.
- ◆ Durante la trasmissione non è possibile attivare e disattivare l'Inversione.

■ Controllo Automatico Simplex (ASC)

Questa funzione controlla automaticamente la potenza del segnale che si sta ricevendo dal ripetitore. Se la potenza del segnale è alta abbastanza da permettere il contatto diretto senza ripetitore, sul display comincia a lampeggiare un indicatore. Questo serve ad avvisare l'operatore perché si sposti su una frequenza privata lasciando il ripetitore libero per altri utilizzatori.

1 Premere **[REV]** (1 s) per attivare la funzione.

- Appare l'indicatore ASC.

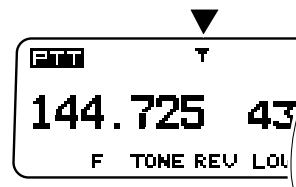

- Quando il contatto diretto è possibile, l'indicatore ASC lampeggia.

2 Per cancellare ASC, premere **[REV]**.

Note:

- ◆ Quando il contatto diretto diventa impossibile, l'indicatore ASC smette di lampeggiare.
- ◆ ASC non è operativa se le frequenze di trasmissione e ricezione sono le stesse (operazione simplex).
- ◆ ASC non è operativa durante l'operazione di scansione.
- ◆ Se si richiama un canale di memoria, oppure il canale di Chiamata che contiene la condizione Inversione attiva, l'ASC viene disattivata.

CANALI DI MEMORIA

Nei canali di memoria è possibile memorizzare frequenze e dati relativi di frequente utilizzo. Sono disponibili 280 canali di memoria, 140 per ciascuna delle bande VHF e UHF.

È anche possibile la memorizzazione di un nome per ciascun canale di memoria. Utilizzando questa funzione di assegnazione del nome, il numero totale di canali di memoria viene ridotto a 180, tuttavia si ha la possibilità di selezionare il rapporto dei canali fra le bande VHF e UHF, in una scelta fra 5 tipi. Per ulteriori informazioni vedere “ASSEGNAZIONE DEL NOME AI CANALI DI MEMORIA” {pagina 32}.

CANALE DI MEMORIA SPLIT O SIMPLEX?

Ci sono 2 metodi per memorizzare nei canali di memoria le frequenze di trasmissione e di ricezione e i dati relativi, a seconda della relazione tra le frequenze di trasmissione e di ricezione. È possibile usare ciascun canale di memoria sia come canale simplex che come canale split. Usare un canale split per memorizzare una distinta frequenza di trasmissione e di ricezione.

- Canali di memoria simplex:
Frequenza di RX = frequenza di TX
- Canali di memoria split:
Frequenza di RX ≠ frequenza di TX

Nota: Non solo è possibile memorizzare i dati nei canali di memoria, ma è anche possibile registrare dei dati nuovi ricoprendo quelli già esistenti.

I ciascun canale di memoria è possibile memorizzare i dati elencati di seguito:

Parametro	Canale Simplex	Canale Split
Frequenza RX	Si	Si
Frequenza TX		Si
Frequenza di tono	Si	Si
Frequenza CTCSS	Si	Si
Condizione CTCSS o Tono	Si	Si
Passo di frequenza	Si	Si
Direz. Spostamento	Si	N/A
Condizione di Inversione	Si	N/A
Codice DTSS, condizione DTSS	Si	Si
Esclusione Canale Memoria	Si	Si
Nome del canale di memoria	Si	Si

Si: Può essere memorizzato

N/A: Non applicabile

RAPPORTO TRA CANALI DI MEMORIA VHF/UHF

È possibile cambiare il rapporto dei canali di memoria tra le bande VHF e UHF, a partire dall'impostazione di base stabilita in fabbrica (90 canali per ciascuna banda). Il cambiamento del rapporto richiede la cancellazione di tutti i canali di memoria. Pertanto, prima di memorizzare i dati in memoria, occorre decidere il rapporto appropriato.

I rapporti selezionabili vengono indicati nella tabella sotto:

Banda VHF	Banda UHF	Nome Canale Memoria
90	90	Si
110	70	Si
130	50	Si
50	130	Si
70	110	Si
140	140	N/A

Si: Nome del canale di memoria programmabile
N/A: Non applicabile

- 1 Premere **[MNU]** per immettere il modo Menu.
- 2 Selezionare il Menu No. 4 (Memoria).

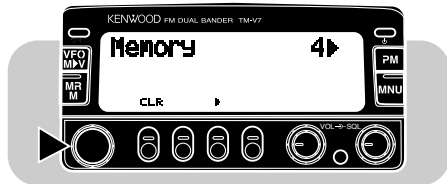

- 3 Premere **[▶]**, quindi selezionare la voce No. 2 (Rapporto di canale).

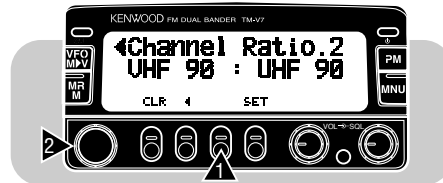

- 4 Premere **[SET]**, quindi selezionare il rapporto desiderato.

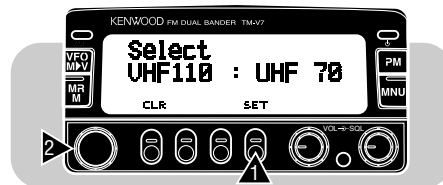

- 5 Premere di nuovo **[SET]**.
 - Appare un messaggio di conferma.
 - Per uscire dal modo di cambio di rapporto, premere **[CLR]**.
- 6 Premere di nuovo **[SET]**.
 - I canali di memoria vengono cancellati e il rapporto viene cambiato.
 - Viene ripristinato il modo precedente.

MEMORIZZAZIONE DEI DATI NEI CANALI SIMPLEX

- 1 Selezionare la banda desiderata.
- 2 Selezionare la frequenza desiderata e i dati relativi (Tono, CTCSS, DTSS, ecc.) utilizzando il modo VFO, Richiamo di Memoria {pagina 31}, oppure il canale di Chiamata {pagina 33}.
- 3 Premere **[F]**.
 - Appaiono un numero di canale di memoria e una freccia.
 - La freccia mostra se il canale di memoria corrente contiene dati ("▶") o no ("▷").

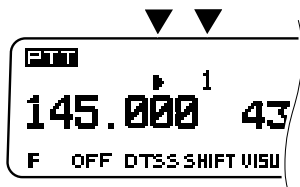

- 4 Ruotare il comando **Sintonizzazione**, oppure premere **[UP]/[DWN]** del microfono, per selezionare il canale di memoria desiderato.
- 5 Premere **[MR]**.
 - La frequenza selezionata e i dati relativi vengono memorizzati nel canale di memoria. La frequenza di trasmissione da un canale di memoria split o da un canale di Chiamata split non viene memorizzata.
 - Se il canale di memoria selezionato nel passo precedente della procedura già contiene dei dati, i dati nuovi vengono memorizzati al posto dei precedenti.

MEMORIZZAZIONE DI DATI NEI CANALI SPLIT

- 1 Per selezionare la frequenza di ricezione desiderata, i dati relativi e il canale di memoria, usare i passi da 1 a 4 (senza 5) della procedura vista per i canali di Memoria Simplex.
- 2 Premere **[MR]** (1 s).
 - Appare "±".

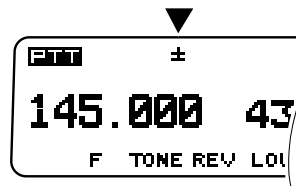

- 3 Selezionare la frequenza di trasmissione desiderata.
- 4 Premere **[MR]**.
 - La frequenza di trasmissione selezionata viene memorizzata nel canale di memoria.

Note:

- ◆ Se si seleziona una direzione di spostamento al punto 1, si può anche premere **[REV]** al punto 3 per selezionare una frequenza di trasmissione. La frequenza di trasmissione separata dalla corrente frequenza di spostamento viene memorizzata nel canale di memoria.
- ◆ Nel passo 2 non è possibile usare il tasto **[MR]** o **[PF]** del microfono programmati con Richiamo di Memoria.
- ◆ La condizione di Spostamento di Trasmissione e la condizione di Inversione non vengono memorizzate in un canale di memoria split.

PER RICHIAMARE I CANALI DI MEMORIA

- 1 Selezionare la banda desiderata.
- 2 Premere **[MR]** per immettere il modo Richiamo di Memoria.
 - Viene richiamato il canale di memoria usato per ultimo.

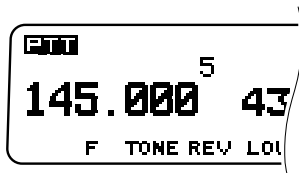

- 3 Ruotare il comando **Sintonizzazione**, oppure premere **[UP]/[DWN]** del microfono, per selezionare il canale di memoria desiderato.
 - In senso orario oppure **[UP]** del microfono: Il numero di canale aumenta.
 - In senso antiorario oppure **[DWN]** del microfono: Il numero di canale diminuisce.
 - I canali di memoria vuoti non possono essere richiamati.
 - Per ripristinare il modo VFO, premere **[VFO]**.

Note:

- ◆ *I canali di memoria possono essere richiamati anche per mezzo della tastiera del microfono. Vedere "Immissione del Numero di Canale di Memoria" (pagina 75).*
- ◆ *Quando viene richiamato un canale di memoria, sul display appare "±". Premere **[REV]** per visualizzare la frequenza di trasmissione.*

PER CANCELLARE I CANALI DI MEMORIA

- 1 Selezionare la banda desiderata.
- 2 Premere **[MR]** per immettere il modo Richiamo di Memoria.
- 3 Ruotare il comando **Sintonizzazione**, oppure premere **[UP]/[DWN]** del microfono, per selezionare il canale di memoria desiderato.
- 4 Spegnerne il ricetrasmittitore.
- 5 Premere **[MHz]+[⊕]**.
 - Appare un messaggio di conferma.
- 6 Premere di nuovo **[MR]**.
 - I contenuti del canale di memoria selezionato vengono cancellati.

Nota: *Il canale di memoria 1 non può essere cancellato.*

ASSEGNAZIONE DEL NOME AI CANALI DI MEMORIA

Usando fino a 7 caratteri alfanumerici è possibile assegnare un nome ai canali di memoria. Richiamando un canale di memoria è possibile la visualizzazione del nome e della frequenza.

Note:

- ◆ Non è possibile selezionare questa funzione dopo aver selezionato un rapporto di canali di memoria 140 : 140.
- ◆ Non è possibile assegnare un nome ai canali di Chiamata, a quelli da L1 a L3 né a quelli da U1 a U3.

- 1 Richiamare il canale di memoria desiderato.
- 2 Premere **[MNU]** per selezionare il modo di Menu.
- 3 Selezionare il Menu No. 4 (Memoria).

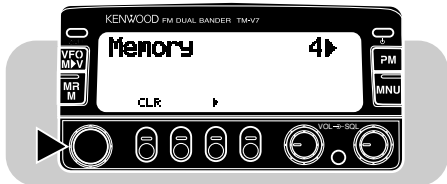

- 4 Premere **[▶]**, quindi selezionare la voce No. 3 (Nome di Memoria).

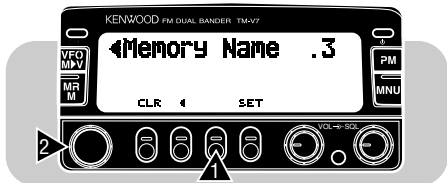

- 5 Premere **[SET]**.
 - Il primo carattere lampeggia.

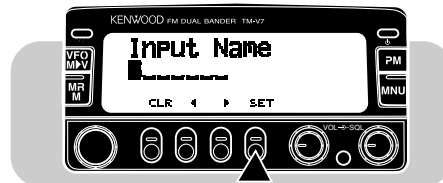

- 6 Ruotare il comando **Sintonizzazione**, oppure premere **[UP]/[DWN]** del microfono, per selezionare il primo carattere.
 - Per saltare di quattro caratteri quando si adoperano i tasti o il comando sopra, premere **[MHz]**. Premere di nuovo **[MHz]** per abbandonare questa funzione di salto.
- 7 Premere **[▶]**.
 - Il secondo carattere lampeggia.
- 8 Ripetere i punti 6 e 7 per immettere fino a 7 caratteri.
 - Dopo aver immesso il 7° carattere, se si preme **[▶]** si sente un bip di errore.
 - Per reimmettere il carattere precedente, premere **[◀]**.
 - Per cancellare tutti i caratteri e ritornare al primo carattere, premere **[VFO]**.
- 9 Per completare l'impostazione, premere di nuovo **[SET]**.
- 10 Per uscire dal modo di Menu, premere **[MNU]**.

Note:

- ◆ I nomi possono essere assegnati solo ai canali di memoria in cui siano stati memorizzati frequenze e dati relativi.
- ◆ I nomi memorizzati possono essere cancellati registrando nomi nuovi ripetendo i passi da 1 a 10 della procedura.
- ◆ I nomi memorizzati inoltre possono essere cancellati con l'apposita procedura per la cancellazione dei canali di memoria.

CANALE DI CHIAMATA

Il canale di Chiamata può essere utilizzato per memorizzare qualsiasi frequenza e i dati relativi che si desidera richiamare di frequente. Il canale di Chiamata può essere programmato con una frequenza simplex o split così come i dati relativi che possono essere memorizzati nei canali di memoria. A prescindere dal modo in cui si trova il ricetrasmittitore, è sempre possibile selezionare rapidamente il canale di Chiamata. Potrebbe anche tornar comodo dedicare il canale di Chiamata come canale di emergenza all'interno del proprio gruppo. In questo caso, la funzione Scansione di Chiamata/VFO {pagina 48} risulta molto utile.

La frequenza di base memorizzata nel canale di Chiamata viene mostrata sotto.

Versione	VHF	UHF
U.S.A/ Canada	144 MHz	440 MHz
Europa/ Generale	144 MHz	430 MHz

I contenuti del canale di Chiamata non possono essere cancellati; tuttavia, è possibile registrare dati nuovi memorizzando nuovi dati seguendo la procedura descritta nel paragrafo seguente.

■ Come Richiamare il Canale di Chiamata

- 1 Selezionare la banda desiderata.
- 2 Premere **[CALL]** per richiamare il canale di Chiamata.
 - Appare "CALL".

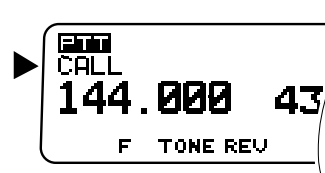

- Per ripristinare il modo precedente, premere di nuovo **[CALL]**.
- Intanto che il canale di Chiamata è selezionato, il comando **Sintonizzazione** e **[UP]/[DWN]** microfono non sono operativi.

■ Per Cambiare i Contenuti del Canale di Chiamata (Simplex)

- 1 Selezionare la banda desiderata.
- 2 Selezionare la frequenza desiderata e i dati relativi (Tono, CTCSS, DTSS, ecc.) usando il modo VFO o il Richiamo di Memoria {pagina 31}.
- 3 Premere **[F]**, **[CALL]**.
 - La frequenza selezionata e i dati relativi vengono memorizzati nel canale di Chiamata. La frequenza di trasmissione da un canale di memoria split non viene memorizzata.
 - Viene ripristinato il modo precedente.

Nota: La condizione di esclusione non viene copiata da un canale di memoria al canale di Chiamata.

■ Per Cambiare i Contenuti del Canale di Chiamata (Split)

- 1 Selezionare la banda desiderata.
- 2 Selezionare la frequenza di ricezione desiderata e i dati relativi (Tono, CTCSS, DTSS, ecc.) usando il modo VFO o il Richiamo di Memoria {pagina 31}.
- 3 Premere **[F]**, **[CALL]** (1 s).
 - Appare “±”.

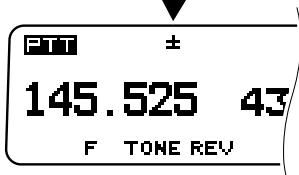

- Il numero di canale è visibile se si usa il modo Richiamo di Memoria al punto 1.
- 4 Ruotare il comando **Sintonizzazione**, oppure premere **[UP]/[DWN]** del microfono, per selezionare la frequenza di trasmissione desiderata.
 - 5 Premere di nuovo **[CALL]**.
 - La frequenza di trasmissione selezionata viene memorizzata nel canale di Chiamata e viene memorizzato come nel modo precedente.

Note:

- ◆ *Lo Spostamento di Trasmissione e la condizione di Inversione non vengono memorizzati in un canale di Chiamata split.*
- ◆ *La condizione di esclusione non viene copiata da un canale di memoria nel canale di Chiamata.*

TRASFERIMENTI MEMORIA → VFO

Il trasferimento dei contenuti di un canale di memoria o del canale di Chiamata in VFO può essere utile se si desidera ricercare altre stazioni o una frequenza libera in prossimità della frequenza del canale di memoria selezionato o del canale di Chiamata.

- 1 Richiamare il canale di memoria desiderato o il canale di Chiamata.
- 2 Premere **[F]**, **[VFO]**.
 - I contenuti completi del canale di memoria o del canale di Chiamata vengono copiati in VFO. Il modo VFO viene selezionato dopo che il trasferimento è completato.

Note: *Una frequenza di trasmissione da un canale di memoria split o da un canale di Chiamata split non viene trasferita in VFO. Per trasferire una frequenza di trasmissione, premere **[REV]**, dopodiché premere **[F]**, **[VFO]**.*

FUNZIONE DISPLAY A CANALE

Quando questa funzione viene attivata, il ricetrasmittitore visualizza solo un numero di canale di memoria invece di una frequenza.

Premere **[LOW]+[⏻]** per attivare e disattivare questa funzione.

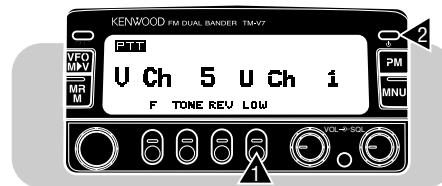

Downloaded by
RadioAmateur.EU

INIZIALIZZAZIONE DELLA MEMORIA

Se il ricetrasmittitore sembra non funzionare correttamente, eseguire la procedura di inializzazione per risolvere il problema.

Ricordarsi che inializzando i canali di memoria richiede la reimmissioni dei dati dei canali di memoria. D'altra parte l'inializzazione è un modo rapido di cancellare tutti i dati da tutti i canali.

Nota: *Intanto che si sta usando la funzione Display a Canale o Blocco Totale, non è possibile eseguire l'Inializzazione Parziale o l'Inializzazione Totale.*

Impostazioni di Base della Banda VHF

Versione	Frequenza VFO	Passo di Frequenza	Frequenza di Tono
U.S.A./ Canada	144 MHz	5 kHz	88,5 Hz
Europa/ Generalel	144 MHz	12,5 kHz	88,5 Hz

Impostazioni di Base della Banda UHF

Versione	Frequenza VFO	Passo di Frequenza	Frequenza di Tono
U.S.A./ Canada	440 MHz	25 kHz	88,5 Hz
Europa/ Generalel	430 MHz	25 kHz	88,5 Hz

■ Inializzazione Parziale (VFO)

Utice per inializzare tutte le impostazioni ad eccezione dei canali di memoria, del canale di Chiamata, dei canali PM ed Esclusione Canale Memoria.

- 1 Premere **[VFO]+[ϕ]**.
 - Appare un messaggio di conferma. ("VFO Reset? Press [VFO]")
 - Per interrompere il processo di inializzazione, premere un tasto qualsiasi a parte **[VFO]**.
- 2 Premere di nuovo **[VFO]**.

■ Inializzazione Totale (Memoria)

Utice per inializzare tutte le impostazioni.

- 1 Premere **[MR]+[ϕ]**.
 - Appare un messaggio di conferma. ("All Reset? Press [MR]")
 - Per interrompere il processo di inializzazione, premere un tasto qualsiasi a parte **[MR]**.
- 2 Premere di nuovo **[MR]**.

Nota: *È anche possibile eseguire l'Inializzazione Parziale o l'Inializzazione Totale premendo l'interruttore RESET sul ricetrasmittitore (pagina 90).*

MEMORIA PROGRAMMABILE (PM)

La Memoria Programmabile (PM) permette di memorizzare virtualmente tutte le impostazioni correntemente impostate sul ricetrasmittitore. Pertanto è possibile successivamente richiamare rapidamente esattamente la stessa impostazione operativa. Questo ricetrasmittitore assicura 4 predisposizioni PM.

INFORMAZIONI PROGRAMMABILI

Le seguenti impostazioni programmabili sono condivise in entrambe le bande VHF e UHF:

Banda di TX	Banda di controllo
Spegnimento Automatico	Cambio di Banda Automatico
Timer di Time-Out	Attenuazione Display
Cambio Attenuazione Automatico	Contrasto Display
Inversione Positiva/ Negativa	Volume del Bip
Velocità di Trasmissione	Ritardo Trasmissione Codice DTSS/Chiamata Selettiva
Pausa trasmissione tono 1750 Hz (Solo per TM-V7E)	Tono di conferma tastiera di microfono

Le impostazioni seguenti possono essere memorizzate separatamente per le bande VHF e UHF:

Frequenza VFO	Modo VFO
Modo Richiamo di Memoria	Modo Canale di Chiamata
Banda TX	Banda di controllo
Passo di frequenza	Potenza di uscita in trasmissione
Frequenza di tono	Frequenza CTCSS
Condizione Tono	Condizione CTCSS
Direzione Spostamento	Condizione Spostamento
Spostamento Ripetitore Automatico	Condizione Inversione
Limite di frequenza superiore (per VFO Programmabile)	Limite di frequenza inferiore (per VFO Programmabile)
Metodo di ripresa scansione	Squelch indicatore S
Controllore Automatico Simplex	Punto d'Intercettazione Avanzato
Condizione Chiamata Selettiva/DTSS	Codice DTSS
Canali di memoria codice Chiamata Selettiva	RX Banda Duale

ESEMPI E APPLICAZIONI

Di seguito vengono riportati alcuni esempi di come si può usare la Memoria Programmabile. Questi esempi potrebbero non rappresentare applicazioni utili al lettore, ciononostante il lettore potrà comprendere la flessibilità di questa funzione.

Situazione 1:

Condivisione del ricetrasmittitore con altri membri della famiglia o del club. Tuttavia, ognuno ha preferenze personali per quanto riguarda come impostare varie funzioni. A volte è necessario cambiare molte impostazioni ogni volta che si usa il ricetrasmittitore.

Soluzione:

Siccome sono disponibili 4 predisposizioni PM, fino a 4 persone possono programmare separatamente il ricetrasmittitore e memorizzare la propria PM postazione personalizzata.

Non è comodo cambiare l'impostazioni dopo che qualcun altro le ha configurate. Per questo motivo questa applicazione può evitare di avere un ricetrasmittitore ricco di prestazioni senza tuttavia usare mai molte prestazioni utili.

Situazione 2:

Nell'uso veicolare, è preferibile, si un ricetrasmittitore più silenzioso che non interrompa la calma mattutina. Inoltre, un display luminoso risulta uno spreco di energia.

Alla sera, invece, si avverte che la funzione Bip veramente serve allo scopo e ci si rende conto di quanto importante sia avere un display luminoso quando è buio.

Soluzione:

In due canali PM, memorizzare gli stessi dati operativi quali frequenza, spostamento, codice DTSS, ecc., e memorizzare differenti impostazioni per le funzioni Attenuazione Display e Bip. Dopodiché è facile richiamare le impostazioni più appropriate per operare di giorno o di notte.

8

Situazione 3:

Non si riesce a capire come far uscire il ricetrasmittitore dal modo in cui si trova.

Soluzione:

Basta richiamare il canale PM 1 che contiene una copia esatta dell'ambiente delle impostazioni di base del ricetrasmittitore. Non si perderanno i contenuti di nessuno dei canali di memoria.

MEMORIZZAZIONE DEI DATI NELLA MEMORIA PM

- 1 Accertarsi che le seguenti condizioni siano soddisfatte:
 - Entrambe le bande sono nel modo ricezione.
 - La scansione non viene usata su nessuna banda.
 - Il Comando da Microfono è disattivato.
- 2 Selezionare la banda desiderata.
- 3 Selezionare la frequenza desiderata e i dati relativi (Tono, CTCSS, DTSS, ecc.) utilizzando il modo VFO.
- 4 Se necessario, selezionare un'altra banda, quindi selezionare la frequenza desiderata e i dati relativi.
- 5 Premere **[F]**, **[PM]**.
 - Appaiono lampeggianti i numeri della memoria PM.

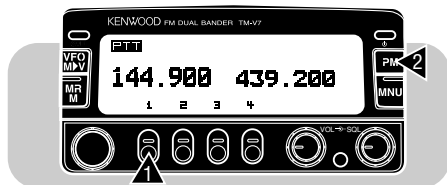

- 6 Premere da **[1]** a **[4]** in corrispondenza della memoria PM desiderata.
 - La frequenza selezionata e i dati relativi vengono memorizzati nella memoria PM.

RICHIAMO DELLE MEMORIE PM

- 1 Premere **[PM]**.
 - Appaiono i numeri della memoria PM.

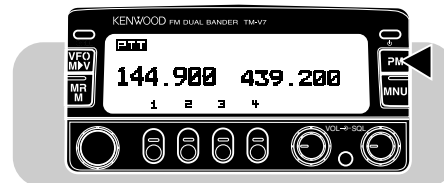

- 2 Premere da **[1]** a **[4]** in corrispondenza del canale PM desiderato.
 - Vengono richiamati i contenuti del canale selezionato.
 - Sul display in basso a sinistra appare il numero di canale selezionato.
 - Per uscire dal modo Richiamo PM, premere **[PM]**, **[VFO]**.

Nota: Non è possibile richiamare un canale di memoria PM durante la trasmissione.

MEMORIZZAZIONE AUTOMATICA DI UN CANALE PM

Dopo aver richiamato un canale PM, è possibile ridefinirlo e memorizzarlo automaticamente quando:

- Si richiama un altro canale PM.
- Si preme **[PM]**, **[VFO]**.
- Si spegne il ricetrasmittitore.

Usare le seguenti procedure per attivare questa funzione:

- 1 Premere **[MNU]** per immettere il modo Menu.
- 2 Selezionare il Menu No. 4 (Memoria).

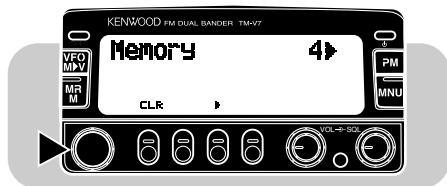

- 3 Premere **[▶]**, quindi selezionare la voce No. 4 (Memorizzazione Automatica PM).



- 4 Premere **[SET]** per attivare o disattivare la funzione (impostazione di base).
- 5 Premere di nuovo **[MNU]** per uscire dal modo Menu.

INIZIALIZZAZIONE DELLA MEMORIA PROGRAMMABILE

Usare questa procedura per inizializzare le memorie PM sulle impostazioni di base stabilite in fabbrica.

- 1 Premere **[CALL]+[⏻]**.
 - Appare un messaggio di conferma. ("PM Reset? Press [CALL]")
 - Per interrompere il processo di inizializzazione, premere un qualsiasi tasto a parte **[CALL]**.
- 2 Premere di nuovo **[CALL]**.

SCANSIONE

La scansione è una comoda funzione che permette di controllare a mani libere le frequenze preferite. Dopo aver familiarizzato con i vari tipi di Scansione, la flessibilità di controllo ottenuta permette di aumentare l'efficienza operativa.

Questo ricetrasmittitore assicura le seguenti scansioni tradizionali oltre alla "SCANSIONE VISIVA" {pagina 41} che forse è ancora da scoprire.

Tipo di Scansione	Range di Scansione
Scansione VFO	Tutte le frequenze sintonizzabili sulla banda
Scansione di Memoria	Frequenze memorizzate nei canali di memoria
Scansione di Programma	Tutte le frequenze nel range selezionato sulla banda
Scansione MHz	Tutte le frequenze entro il range 1 MHz
Scansione di Chiamata/VFO	Canale di Chiamata più la frequenza VFO corrente
Scansione di Chiamata/Memoria	Canale di Chiamata più il canale di memoria usato per ultimo

Nell'uso con CTCSS e/o DTSS:

- *Intanto che si usa CTCSS, la Scansione si arresta e lo squelch apre solo quando i segnali ricevuti contengono il tono CTCSS corrispondente.*
- *Intanto che si usa DTSS, la Scansione si arresta ogni qual volta viene ricevuto un segnale. Tuttavia, se il segnale non contiene il codice DTSS corrispondente, lo squelch non apre.*
- *Quando entrambi CTCSS e DTSS sono attivi (ON), la Scansione si arresta in caso di segnale contenente il tono CTCSS corrispondente. Tuttavia, se il segnale non contiene il codice DTSS corrispondente, lo squelch non apre.*

Note:

- ◆ *Ricordare di regolare il livello di soglia dello squelch prima di usare la Scansione.*
- ◆ *Prima di usare la Scansione, ricordarsi di disattivare la funzione Monitor (pagina 73) e Chiamata Selettiva.*
- ◆ *Quando si usa lo Squelch, la Scansione si arresta quando l'intensità del segnale ricevuto è uguale o supera l'impostazione dell'indicatore S. La Scansione riprende 2 secondi dopo che il livello di segnale scende sotto l'impostazione dell'indicatore S.*

SCANSIONE VISIVA

Intanto che si è in collegamento radio, la Scansione Visiva permette di controllare le frequenze vicine alla frequenza operativa. La Scansione Visiva mostra graficamente e simultaneamente come sono impegnate tutte le frequenze nel range di frequenze selezionato. Si possono vedere fino a 14 segmenti, per ciascun canale, che rappresentano 7 livelli d'indicatore S (2 segmenti per livello).

Il range di scansione viene determinato selezionando la frequenza centrale e il numero di canali. Il numero di canali nell'impostazione di base è 49.

Livello di
indicatore S

Mode 2 (49 ch)

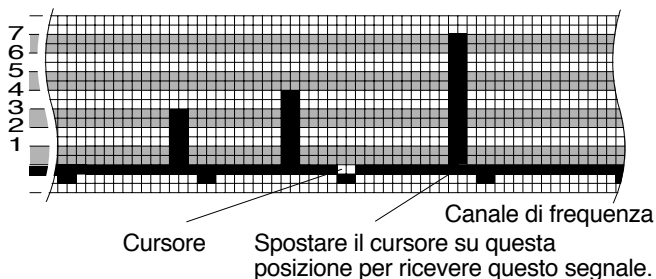

Mode 4 (147 ch)

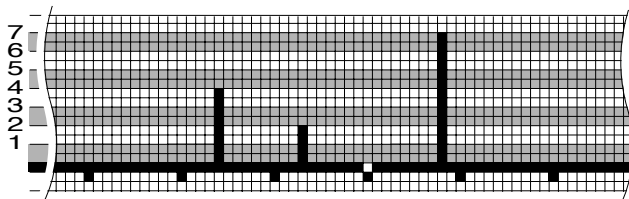

■ Selezione del Numero di Canali

- 1 Premere **[MNU]** per entrare nel modo Menu.
- 2 Selezionare il Menu No. 2 (Pannello anteriore).

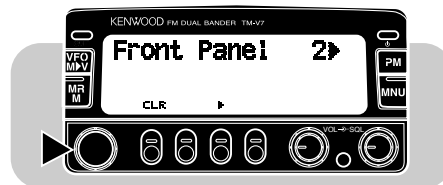

- 3 Premere **[▶]**, quindi selezionare la voce No. 1 (Scansione visiva).

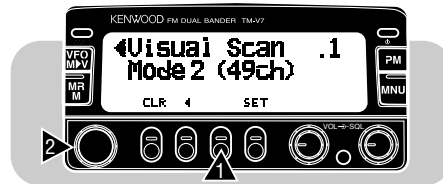

- 4 Premere **[SET]** per selezionare 25, 49, 73 o 147.
 - L'impostazione di base è 49.
- 5 Premere **[MNU]** per uscire dal modo Menu.

■ Come Usare la Scansione Visiva

- 1 Selezionare la banda desiderata.
- 2 Ruotare il comando **Sintonizzazione**, oppure premere **[UP]/[DWN]** del microfono, per selezionare la frequenza operativa.
 - Questa frequenza viene anche usata come frequenza centrale.
- 3 Premere **[F]**, **[VISUAL]** per attivare la Scansione Visiva.
 - Per interrompere la Scansione, premere **[PAUSE]**. Appare "P". Per riprendere la Scansione, premere di nuovo **[PAUSE]**.

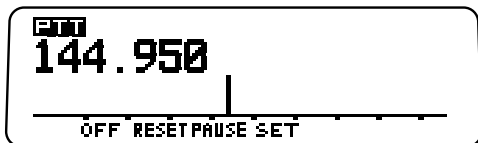

- 4 Per cambiare la frequenza operativa, ruotare il comando **Sintonizzazione** oppure premere **[UP]/[DWN]** del microfono.
 - La frequenza visualizzata cambia e il cursore si sposta.
 - Premere **[SET]** per usare la frequenza operativa cambiata come frequenza centrale.
 - Premere **[RESET]** per ripristinare la frequenza operativa precedente.
- 5 Per interrompere la Scansione Visiva, premere **[OFF]**.

Note:

- ◆ *Se si attiva la Scansione Visiva nel modo Richiamo di Memoria, le frequenze del canale di memoria vengono scansionate.*
- ◆ *Se si attiva la Scansione Visiva dopo aver richiamato il canale di Chiamata, la frequenza del canale di Chiamata viene usata come frequenza centrale.*
- ◆ *La Scansione Visiva si arresta durante la trasmissione.*
- ◆ *Quando la Scansione Visiva è attiva, viene disattivata la funzione Cambio di Banda Automatico.*
- ◆ *Se la Scansione Visiva viene attivata in una delle seguenti condizioni, non è possibile ricevere la frequenza operativa selezionata. Per usare questa frequenza, premere **[PAUSE]** per arrestare la scansione.*
 - *Modo Canale di Chiamata o Richiamo di Memoria*
 - *Sono stati selezionati: la banda VHF, il modo VFO e una frequenza nel range che va da 118 MHz a 136 MHz.*
- ◆ *A seconda delle condizioni, la Scansione Visiva e l'usuale indicatore S potrebbero indicare differenti livelli di intensità di segnale.*

MODI DI RIPRESA DELLA SCANSIONE

Prima di utilizzare Scansioni diverse dalla Scansione Visiva, è necessario decidere sotto quali condizioni si desidera che il ricetrasmittitore continui il processo di scansione dopo aver rilevato un segnale ed averla arrestata. È possibile selezionare una Scansione a Tempo o una Scansione a Portante.

L'impostazione di base è Scansione a Tempo.

- **Scansione a Tempo**

Il ricetrasmittitore interrompe la Scansione dopo aver rilevato un segnale, rimane in tale posizione per circa 5 secondi e quindi continua la Scansione anche se il segnale è ancora presente.

- **Scansione a Portante**

Il ricetrasmittitore interrompe la Scansione dopo aver rilevato un segnale e rimane sulla stessa frequenza fino a che il segnale cessa. Si riscontra un ritardo di 2 secondi tra la caduta del segnale e la ripresa della Scansione per permettere a qualsiasi stazione che voglia rispondere di iniziare la trasmissione.

Note:

- ◆ *La rotazione del comando **Sintonizzazione** in senso orario o la pressione del tasto **[UP]** del microfono, dopo la scomparsa di un segnale che ha causato l'interruzione della Scansione, causa l'immediata ripresa della Scansione verso l'alto.*
- ◆ *La rotazione del comando **Sintonizzazione** in senso antiorario o la pressione del tasto **[DWN]** del microfono, dopo la scomparsa di un segnale che ha causato l'interruzione della Scansione, causa l'immediata ripresa della Scansione verso il basso.*

■ Selezione del Metodo di Ripresa della Scansione

- 1 Selezionare la banda desiderata.
- 2 Premere **[MNU]** per immettere il modo Menu.
- 3 Selezionare il menu No. 8 (Ripresa della scansione).

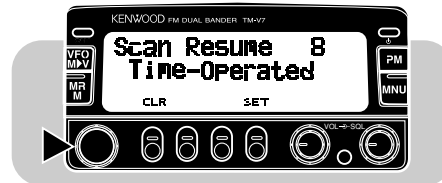

- 4 Premere **[SET]** per commutare tra Scansione a Tempo e Scansione a Portante.
- 5 Premere di nuovo **[MNU]** per uscire dal modo Menu.

SCANSIONE VFO

La Scansione VFO permette di scansionare tutte le frequenze dalla frequenza più bassa alla frequenza più alta della banda. Viene usato il formato di passo di frequenza corrente.

- 1 Selezionare la banda desiderata.
- 2 Premere **[VFO] (1 s)**.
 - Il decimale di 1 MHz lampeggia intanto che la scansione è in corso.
 - La scansione inizia alla frequenza correntemente visualizzata.
- 3 Per invertire la direzione di scansione, ruotare il comando **Sintonizzazione** oppure premere **[UP]/[DWN]** del microfono.
 - Scansione verso l'alto:
Ruotare il comando **Sintonizzazione** in senso orario, oppure premere **[UP]** del microfono.
 - Scansione verso il basso:
Ruotare il comando **Sintonizzazione** in senso antiorario, oppure premere **[DWN]** del microfono.
- 4 Per smettere la Scansione VFO, premere **[BAND SEL]** per la banda in corso di scansione, oppure **[VFO]**.
 - Quando è in corso la scansione della banda TX, per smettere la Scansione si può anche premere **[PTT]** del microfono.

Nota: *Lo squelch deve essere chiuso perché la funzione di Scansione sia operativa.*

SCANSIONE DI MEMORIA

La Scansione di Memoria permette la scansione di tutti i canali di memoria che contengono dati.

- 1 Selezionare la banda desiderata.
- 2 Premere **[MR] (1 s)**.
 - Il decimale di 1 MHz lampeggia mentre la scansione è in corso.
 - La Scansione inizia dall'ultimo canale richiamato.
- 3 Per invertire la direzione di scansione, ruotare il comando **Sintonizzazione** oppure premere Microfono **[UP]/[DWN]**.
 - Scansione verso l'alto:
Ruotare il comando **Sintonizzazione** in senso orario, oppure premere **[UP]** del microfono.
 - Scansione verso il basso:
Ruotare il comando **Sintonizzazione** in senso antiorario, oppure premere **[DWN]** del microfono.
- 4 Per smettere la Scansione di Memoria, premere **[BAND SEL]** per la banda in corso di scansione, oppure **[MR]**.
 - Quando è in corso la scansione della banda di TX, per smettere la Scansione si può anche premere **[PTT]** del microfono.

Note:

- ◆ *Almeno 2 o più canali di memoria devono contenere dati e non devono essere esclusi dalla scansione.*
- ◆ *Lo squelch deve essere chiuso perché la funzione Scansione sia operativa.*
- ◆ *I canali da L1 a L3 e da U1 a U3 non vengono scansionati.*
- ◆ *La Scansione di Memoria può anche essere iniziata stando nel modo Display di Canale. Fintanto che la Scansione è interrotta, il numero di canale lampeggia.*

Downloaded by
RadioAmateur.EU

■ Esclusione di Canali di Memoria

I Canali di Memoria che si preferisce non controllare nel corso della scansione, possono essere esclusi dal processo. Seguire la seguente procedura per escludere un canale di memoria qualsiasi:

- 1 Selezionare la banda desiderata.
- 2 Premere **[MR]** per introdurre il modo Richiamo di Memoria.
- 3 Ruotare il comando **Sintonizzazione**, oppure premere **[UP]/[DWN]** del microfono, per selezionare il canale di memoria desiderato.
- 4 Premere **[MNU]** per immettere il modo Menu.
- 5 Selezionare il Menu No. 4 (Memoria).

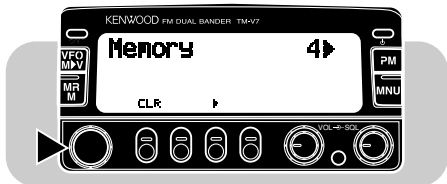

- 6 Premere **[▶]**, quindi selezionare la voce No. 1 (Esclusione).

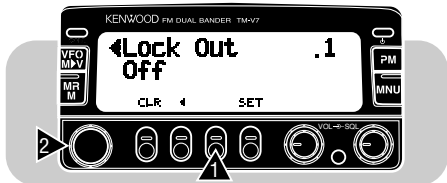

- 7 Premere **[SET]** per attivare e disattivare (impostazione di base) la funzione di Esclusione.

- 8 Premere di nuovo **[MNU]** per uscire dal modo Menu.
 - Appare "L" accanto al numero di canale di memoria ad indicare che il canale è stato escluso dalla scansione.

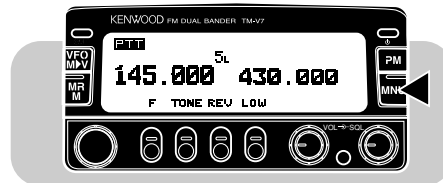

L'Esclusione di un singolo canale può essere cancellata ripetendo la procedura sopra.

Nota: I canali di Memoria da L1 a L3 e da U1 a U3 non possono essere esclusi.

SCANSIONE PROGRAMMATA

La Scansione di Programmata è simile alla Scansione VFO salvo che si seleziona il range delle frequenze della scansione.

■ Impostazione dei Limiti di Scansione

Si possono memorizzare fino a tre range di scansione su ciascuna banda utilizzando i canali di memoria L1/U1, L2/U2 e L3/U3.

- 1 Selezionare la banda desiderata.
- 2 Ruotare il comando **Sintonizzazione**, oppure premere **[UP]/[DWN]** del microfono, per visualizzare il limite inferiore desiderato.
- 3 Premere **[F]**.
- 4 Ruotare il comando **Sintonizzazione**, oppure premere **[UP]/[DWN]** del microfono, per selezionare il canale L1, L2 o L3.

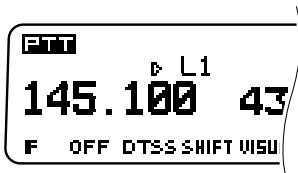

- 5 Premere **[MR]**.
 - Il limite inferiore viene memorizzato nel canale.

- 6 Ruotare il comando **Sintonizzazione**, oppure premere **[UP]/[DWN]** del microfono, per visualizzare il limite superiore desiderato.
- 7 Premere **[F]**.
- 8 Ruotare il comando **Sintonizzazione**, oppure premere **[UP]/[DWN]** del microfono, per selezionare il canale U1, U2 o U3.
 - Se per esempio si è selezionato L1 al punto 4, selezionare U1.



- 9 Premere **[MR]**.
 - Il limite superiore viene memorizzato nel canale.
- 10 Per confermare i limiti di scansione memorizzati, premere **[MR]**, quindi selezionare i canali L e U.

Note:

- ◆ *Il limite inferiore deve essere più basso in frequenza rispetto al limite superiore.*
- ◆ *I passi di frequenza inferiore e superiore devono essere uguali.*
- ◆ *I limiti di frequenza superiore e inferiore devono essere selezionati sulla stessa banda.*

■ Come Usare la Scansione Programmata

- 1 Selezionare una frequenza uguale o tra i limiti di scansione programmata.
- 2 Premere **[VFO] (1 s)**.
 - Il decimale di 1 MHz lampeggia mentre la scansione è in corso.
 - La Scansione inizia dalla frequenza correntemente visualizzata.
- 3 Per invertire la direzione di scansione, ruotare il comando **Sintonizzazione** oppure premere Microfono **[UP]/[DWN]**.
 - Scansione verso l'alto:
Ruotare il comando **Sintonizzazione** in senso orario, oppure premere **[UP]** del microfono.
 - Scansione verso il basso:
Ruotare il comando **Sintonizzazione** in senso antiorario, oppure premere **[DWN]** del microfono.
- 4 Per interrompere la Scansione di Memoria, premere **[BAND SEL]** per la banda in corso di scansione, oppure **[VFO]**.
 - Quando è in corso la scansione della banda di TX, per smettere la Scansione si può anche premere **[PTT]** del microfono.

Note:

- ◆ *Lo squelch deve essere chiuso perché la funzione Scansione sia operativa.*
- ◆ *Se il passo di frequenza della corrente frequenza VFO differisce dal passo di frequenza delle frequenze programmate, non è possibile usare la Scansione Programmata.*
- ◆ *Se il passo di frequenza del limite inferiore è diverso da quello del limite superiore, non è possibile usare la Scansione Programmata.*
- ◆ *Se la corrente frequenza VFO è inclusa nel range di scansione, la Scansione inizia col range memorizzato nei numeri di canale più bassi.*

SCANSIONE MHz

La Scansione MHz permette di eseguire la Scansione di un segmento di 1 MHz della banda. La corrente cifra di 1 MHz determina i limiti della Scansione. Per esempio, se la frequenza corrente è 438,400 MHz, la Scansione MHz viene eseguita da 438,000 MHz a 438,975 MHz. Il limite superiore esatto dipende dalla grandezza del passo di frequenza selezionato.

- 1 Selezionare la banda desiderata.
- 2 Avviare prima la Scansione VFO, o la Scansione Programmata.
- 3 Premere **[MHz]** per avviare la Scansione MHz.
- 4 Per smettere la Scansione MHz, premere di nuovo **[MHz]**.
 - Se la frequenza corrente è compresa nel range della scansione programmata quando si arresta la Scansione MHz, la Scansione Programmata viene ripresa. Altrimenti, viene ripresa la Scansione VFO.

SCANSIONE DI CHIAMATA/VFO

Usare la Scansione di Chiamata/VFO per controllare sia il canale di Chiamata che la corrente frequenza VFO sulla banda selezionata.

- 1 Selezionare la banda desiderata.
- 2 Premere **[VFO]** per selezionare il modo VFO.
- 3 Premere **[CALL] (1 s)** per iniziare la Scansione di Chiamata/VFO.
 - Il decimale di 1 MHz lampeggia intanto che la scansione è in corso.
- 4 Per interrompere la Scansione di Chiamata/VFO, premere **[BAND SEL]** per la banda in corso di scansione, oppure **[CALL]**.
 - Quando è in corso la scansione della banda di TX, per interrompere la Scansione si può anche premere il **[PTT]** del microfono.

SCANSIONE DI CHIAMATA/MEMORIA

Usare la Scansione di Chiamata/Memoria per controllare sia il canale di Chiamata che il canale di memoria usato per ultimo.

- 1 Selezionare la banda desiderata.
- 2 Premere **[MR]** per selezionare il modo Richiamo di Memoria.
- 3 Premere **[CALL] (1 s)** per iniziare la Scansione di Chiamata/Memoria.
 - Il decimale di 1 MHz lampeggia intanto che la scansione è in corso.
- 4 Per smettere la Scansione di Chiamata/Memoria, premere **[BAND SEL]** per la banda in corso di scansione, oppure **[CALL]**.
 - Quando è in corso la scansione della banda TX, per smettere la Scansione si può anche premere il **[PTT]** del microfono.

SISTEMA SQUELCH CON CODICE A TONO CONTINUO (CTCSS)

CTCSS utilizza un tono subaudio per controllare lo squelch dei ricetrasmittitori, e con questo sistema è possibile respingere i segnali provenienti da stazioni che non si desidera ricevere. Supponiamo che solo le stazioni "A", "B" e "C" siano programmate con la stessa frequenza di tono. Lo squelch in "A" si apre solo se chiamati da "B" o "C".

COME USARE CTCSS

- 1 Selezionare la banda desiderata.
- 2 Premere in modo continuo **[TONE]** fino a che appare "CT".
 - Ogni volta che si preme **[TONE]**, la selezione cambia come mostrato sotto.

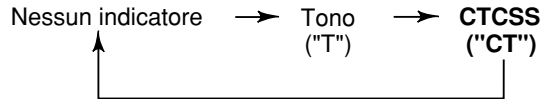

- 3 Selezionare la frequenza CTCSS desiderata.
 - Per selezionare questo, far riferimento a "Selezione di una Frequenza di Tono" {pagina 25} e seguire i passi da 2 a 4 della procedura.

4 Quando si viene chiamati:

Lo squelch del proprio ricetrasmittitore si apre solo quando viene ricevuto il tono selezionato.

Quando si fa una chiamata:

Premere e tenere premuto **[PTT]** del microfono.

Note:

- ◆ È possibile selezionare una diversa frequenza di tono per le funzioni CTCSS e Tono.
- ◆ Quando si usa DTSS o Chiamata Selettiva con CTCSS, lo squelch apre solo se viene ricevuto il tono corretto e il codice DTSS ricevuto o il codice Chiamata Selettiva corrisponde al codice memorizzato nel proprio ricetrasmittitore.
- ◆ Se si seleziona una frequenza di tono alto, la ricezione di audio o rumore contenete le stesse parti di frequenza potrebbe far sì che CTCSS non funzioni correttamente. Per evitare che il rumore causi questo problema, selezionare un appropriato livello di squelch del rumore utilizzando il comando **SQL**.

■ ID di Frequenza di Tono Automatico

Questa funzione identifica automaticamente sul segnale ricevuto la frequenza di tono in ingresso.

- 1 Premere **[TONE] (1 s)** per attivare la funzione.
 - Il display visualizza la frequenza di tono e sostituisce il display della frequenza e il decimale di 1 Hz comincia a lampeggiare.
 - Quando un segnale viene ricevuto, il ricetrasmittitore comincia la scansione attraverso tutte le frequenze di tono al fine di identificare la frequenza di tono in ingresso. Quando la frequenza viene identificata, suona un bip ed appare la frequenza identificata, lampeggiante. La frequenza identificata viene programmata al posto della frequenza CTCSS correntemente impostata.
- 2 Premere un tasto qualsiasi per cancellare la funzione.

SISTEMA SQUELCH A DOPPIO TONO (DTSS)

DTSS fornisce un metodo più raffinato rispetto a CTCSS per comunicare in modo selettivo con specifiche stazioni. Lo squelch sul ricetrasmittitore apre solo quando viene ricevuto lo stesso codice DTMF (Dual Tone Multi-Frequency) [Funzioni multifrequenza a doppio tono] a 3 cifre già programmato in questo ricetrasmittitore. Il codice ID a 3 cifre può essere scelto fra 1000 combinazioni, da 000 a 999.

Note:

- ◆ Si prega di notare che i toni audio DTMF da altri ricevitori vicini potrebbero essere captati dal microfono MC-53DM o MC-45. In questo caso, le funzioni descritte in questo capitolo potrebbero non funzionare correttamente.
- ◆ DTSS non è operativo mentre è in corso la memorizzazione dei codici DTSS, anche se viene ricevuto un codice che corrisponde a un codice già memorizzato.

11 MEMORIZZAZIONE DEI CODICI DTSS

- 1 Selezionare la banda desiderata.
- 2 Premere **[F]**, **[DTSS]** per attivare la funzione DTSS.
 - Appare "DT".

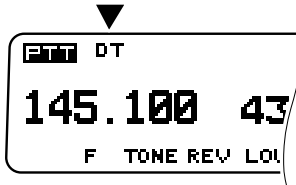

- 3 Premere **[F]** (1 s), **[C.SEL]**.

- Appare il corrente codice DTSS con la prima cifra lampeggiante. L'impostazione di base è 000.

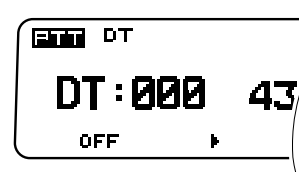

- 4 Usare il comando **Sintonizzazione**, o **[UP]**/**[DWN]** del microfono, per selezionare la prima cifra.
 - Quando si usa il microfono MC-53DM, si possono selezionare tre cifre semplicemente premendo in sequenza i tasti numerici.
- 5 Premere **[▶]**.
 - Lampeggia la seconda cifra.
- 6 Ripetere i passi 4 e 5 della procedura per selezionare la seconda e la terza cifra.
- 7 Per disattivare la funzione DTSS, premere due volte **[F]**, **[DTSS]**.

Nota: Il codice DTSS selezionato può anche essere memorizzato in un canale di memoria o nel canale di chiamata.

COME USARE DTSS

- 1 Selezionare la banda desiderata.
- 2 Premere **[F]**, **[DTSS]** per attivare la funzione DTSS.
 - Appare "DT".

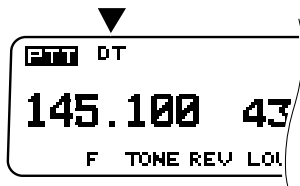

- 3 Selezionare il codice DTSS appropriato {pagina 50}.
- 4 **Quando si è chiamati:**

Lo squelch del proprio ricetrasmittitore apre solo quando viene ricevuto il codice DTSS memorizzato.

- Se, dopo che DTSS ha aperto lo squelch, non viene ricevuto nessun segnale per più di 2 secondi, lo squelch chiude.

Quando si fa una chiamata:

Premere e tenere premuto **[PTT]** del microfono per trasmettere il codice DTSS.

- Ogni volta che si preme **[PTT]**, il codice DTSS viene trasmesso per circa 0,5 secondi. Dopo aver stabilito il contatto, questo può essere eliminato disattivando la funzione DTSS.
- 5 Per disattivare la funzione DTSS, ripetere premendo due volte **[F]**, **[DTSS]**.

Note:

- ◆ *DTSS potrebbe non funzionare nelle situazioni indicate di seguito:*
 - *L'altra stazione sta usando una funzione di risparmio energia.*
 - *Vengono ricevuti contemporaneamente un ID del ripetitore e un codice DTSS.*
- In caso di difficoltà, premere **[MR]** stando nel modo di trasmissione. Il codice DTSS viene ritrasmesso.*
- ◆ *DTSS non può essere utilizzato con alcuni ripetitori.*
- ◆ *DTSS inoltre potrebbe non funzionare se i tasti vengono premuti o il controllo **VOL** viene ruotato intanto che viene ricevuto un codice DTSS valido.*
- ◆ *Sia la condizione DTSS che il codice DTSS possono essere memorizzati in un canale di memoria o nel canale di Chiamata. Inoltre, quando si richiama sia un canale di memoria che un canale di Chiamata con la condizione DTSS attivata intanto che si sta usando VFO con Chiamata Selettiva attivata, viene data la priorità alla Chiamata Selettiva e la condizione DTSS viene disattivata.*

■ DTSS e Ripetitori

Premendo **[PTT]** del microfono viene trasmesso il segnale DTSS dopo un breve ritardo. Quando si usano ripetitori con tempi di risposta lunghi, questo ritardo aiuta il ripetitore ad evitare la perdita di una parte del codice DTSS. Durante il funzionamento simplex, il tempo di ritardo è di 350 ms.

Quando si usa una frequenza split o uno shift in trasmissione, è possibile selezionare 350 ms (impostazione di base) o 550 ms.

- 1 Premere **[MNU]** per immettere il modo MENU.
- 2 Selezionare il Menu No. 12 (Squelch a codice).



- 3 Premere **[▶]**, quindi selezionare la voce No. 1 (Ritardo CSQ).

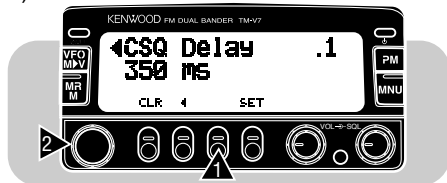

- 4 Premere **[SET]** per commutare tra 350 ms e 550 ms.
- 5 Premere di nuovo **[MNU]** per uscire dal modo Menu.

CHIAMATA SELETTIVA

Anche la Chiamata Selettiva utilizza i codici DTMF per stabilire comunicazioni con stazioni specifiche. Quando il ricetrasmittitore trasmette un codice DTMF, si apre solo lo squelch dei ricetrasmittitori che hanno lo stesso codice programmato.

Differentemente dal DTSS, la Chiamata Selettiva permette di scegliere se chiamare una sola stazione o un gruppo di stazioni. Inoltre, la Chiamata Selettiva offre il beneficio aggiuntivo di poter identificare il chiamante. Quando si riceve una chiamata con il proprio codice di Stazione, sul display appare il codice della stazione chiamante. In caso di chiamata con un codice di Gruppo, appare il codice di Gruppo.

Nota: Si prega di notare che i toni audio DTMF da altri ricevitori vicini potrebbero essere captati dal microfono MC-53DM o MC-45. In questo caso, le funzioni descritte in questo capitolo potrebbero non funzionare correttamente.

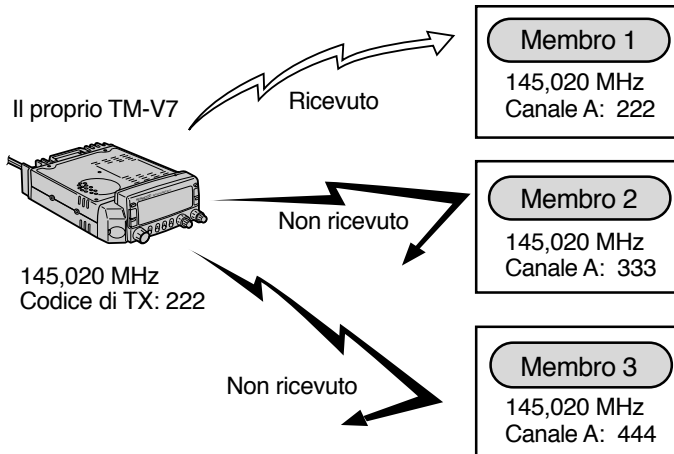

MEMORIA DI CODICE DI CHIAMATA SELETTIVA

Questo ricetrasmittitore possiede, per ciascuna banda, 7 canali di memoria di codici di Chiamata Selettiva. Si può scegliere e memorizzare in ciascun canale, un codice ID a 3 cifre, fra 1000 combinazioni, da 000 a 999.

Canale A	Memorizza il proprio codice di Stazione.
Canale 0	In caso di chiamata viene memorizzato automaticamente il codice della stazione chiamante o il codice di Gruppo.
Canale 1~5	Memorizza i codici di Gruppo o i codici di Stazione che si vuole chiamare.

Esempio di Network di Comunicazione:

Supponiamo che i membri del proprio gruppo usino 789 come codice di Gruppo e abbiano memorizzato i codici DTMF come mostrato.

Propria Memoria	Membro 1	Membro 2	Membro 3
Canale A: 111	222	333	444
Canale 1: 222			
Canale 2: 333	789		
Canale 3: 444		789	
Canale 4: 789			789

Per chiamare il membro 1, per esempio, selezionare il canale 1 e trasmettere 222.

Per chiamare i membri 1, 2 e 3, selezionare il canale 4 e trasmettere 789.

MEMORIZZAZIONE DI CODICI DI CHIAMATA SELETTIVA

Nota: La funzione di Chiamata Selettiva non funziona mentre si stanno memorizzando codici di Chiamata Selettiva, anche se viene ricevuto un codice corrispondente ad un codice già memorizzato.

- 1 Selezionare la banda desiderata.
- 2 Premere due volte **[F]**, **[DTSS]** per attivare la Chiamata Selettiva.
 - Appare "PAG".

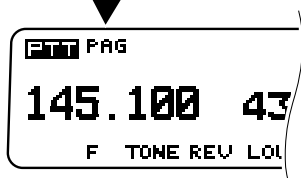

- Se il DTSS è già attivo, premere una volta questa combinazione di tasti.
- 3 Premere **[F]** (1 s), **[C.SEL]**.

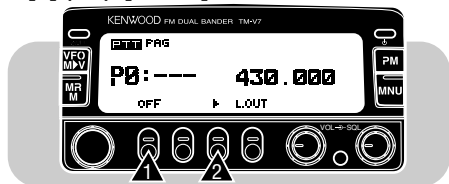

- 4 Usare il comando **Sintonizzazione** o **[UP]/[DWN]** del microfono per selezionare il canale A.
 - Per interrompere la selezione, premere **[OFF]**.

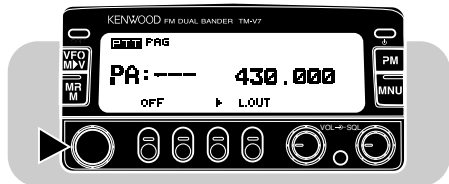

- 5 Premere **[▶]**.
 - La prima cifra lampeggia.
 - Per smettere la selezione, premere **[OFF]**.
- 6 Usare il comando **Sintonizzazione** o **[UP]/[DWN]** del microfono per selezionare la prima cifra.
 - Quando si usa il microfono MC-53DM, è possibile selezionare tre cifre semplicemente premendo in sequenza i tasti numerici.
- 7 Premere **[▶]**.
 - La seconda cifra lampeggia.
- 8 Ripetere i punti 6 e 7 per selezionare la seconda e la terza cifra.
- 9 Usare i punti da 4 a 8 per memorizzare i codici di Stazione o i codici di Gruppo desiderati nei canali da 1 a 5.
- 10 Premere **[OFF]** o **[PTT]** del microfono per completare l'impostazione.
 - Usando il codice di Stazione o il codice di Gruppo memorizzati per ultimi è possibile fare una chiamata immediatamente.
- 11 Per disattivare la funzione Chiamata Selettiva, premere **[F]**, **[DTSS]**.

Downloaded by
RadioAmateur.EU

CHIAMATA

Nota: Prima di fare una chiamata, memorizzare il proprio codice di Stazione nel Canale A, e memorizzare i codici di Stazione o i codici di Gruppo desiderati nei canali da 1 a 5.

- 1 Selezionare la banda desiderata.
- 2 Sintonizzare la frequenza predeterminata.
- 3 Premere due volte **[F]**, **[DTSS]** per attivare la Chiamata Selettiva.
 - Appare "PAG".
 - Se il DTSS è già attivo, premere questa combinazione di tasti una volta.
- 4 Premere **[F]** (1 s), **[C.SEL]**.
- 5 Ruotare il comando **Sintonizzazione**, oppure premere **[UP]/[DWN]** del microfono, per selezionare il canale che contiene il codice di Stazione o il codice di Gruppo desiderato.
- 6 Premere **[OFF]** o **[PTT]** del microfono per ripristinare il display della frequenza.
- 7 Premere e tenere premuto **[PTT]** del microfono.
 - Il codice di Stazione o il codice di Gruppo viene trasmesso insieme al proprio codice di Stazione.
- 8 Per disattivare la Chiamata Selettiva, premere **[F]**, **[DTSS]**.

Note:

- ◆ Ogni volta che si preme il **[PTT]** il microfono viene inibito e il codice della Chiamata Selettiva viene trasmesso. Dopo aver stabilito un contatto, è possibile eliminare questa pausa disattivando la Chiamata Selettiva.
- ◆ Quando si richiama un canale di memoria o il canale di Chiamata con la condizione DTSS attivata intanto che si sta usando il VFO con la Chiamata Selettiva attivata, la Chiamata Selettiva ha la priorità.

RICEZIONE

- 1 Selezionare la banda desiderata e sintonizzare la frequenza predeterminata.
- 2 Attivare la Chiamata Selettiva.
- 3 Si è pronti a ricevere una chiamata.
 - Quando il ricetrasmittitore riceve un segnale codificato con il proprio codice di Stazione o un codice di Gruppo, lo squelch apre, si sente un tono di allerta e "PAG" lampeggia.
 - Se si è chiamati col proprio codice di Stazione, il display mostra il codice di stazione chiamante.

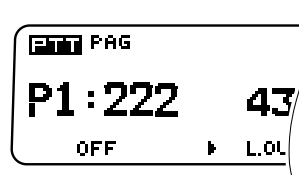

- Se chiamati con un codice di Gruppo, il display mostra il codice di gruppo.

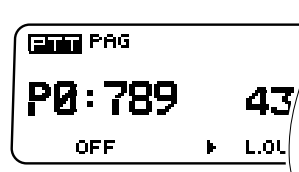

- 4 Per rispondere alla stazione chiamante, premere **[PTT]** del microfono intanto che il codice Chiamata Selettiva è visibile sul display.

Note:

- ◆ Se, dopo che la Chiamata Selettiva ha aperto lo squelch, nessun segnale viene ricevuto per più di 2 secondi, lo squelch si chiude.
- ◆ Sul display appare "Err" se il proprio ricetrasmittitore non riesce a ricevere correttamente il codice di Chiamata Selettiva.
- ◆ Nelle seguenti condizioni, la Chiamata Selettiva potrebbe non funzionare:
 - L'altra stazione sta usando la funzione di risparmio energia (Power Save).
 - Vengono ricevuti simultaneamente l'ID del ripetitore e il codice di Chiamata Selettiva.

In caso difficoltà in questi casi, premere **[MR]** stando nel modo di trasmissione. Il codice di Chiamata Selettiva viene ritrasmesso.

- ◆ Con alcuni ripetitori non è possibile usare la Chiamata Selettiva.
- ◆ Inoltre, la Chiamata Selettiva potrebbe non funzionare se si premono i tasti oppure si gira il controllo **VOL** intanto che viene ricevuto il codice di Chiamata Selettiva.
- ◆ Quando la Chiamata Selettiva è attiva, la Scansione non può essere usata.

■ Chiamata Selettiva e Ripetitori

12 Premendo il **[PTT]** del microfono si trasmettono i codici di Chiamata Selettiva dopo un breve ritardo. Quando si usano ripetitori con tempi di risposta lunghi, il ritardo aiuta ad evitare che il ripetitore perda una parte dei codici di Chiamata Selettiva. Durante il funzionamento simplex, il tempo di ritardo è 350 ms.

Quando si usa uno shift in trasmissione o una frequenza split, è possibile selezionare 350 ms (impostazione di base) o 550 ms.

Per selezionare il tempo di ritardo, usare le procedure descritte in "DTSS e Ripetitori" {pagina 52}. Questa impostazione è condivisa con il DTSS.

ESCLUSIONE DEI CODICI DI CHIAMATA SELETTIVA

Questa funzione è utile se si desidera inibire il ricetrasmittitore alla ricezione di specifici codici di Gruppo. Quando si è chiamati col proprio codice di Stazione, l'Esclusione di Chiamata Selettiva non impedisce la ricezione da parte del ricetrasmittitore. Dopo aver escluso i codici di Gruppo desiderati, è ancora possibile usare quei stessi codici in trasmissione.

- 1 Selezionare la banda desiderata.
- 2 Attivare la Chiamata Selettiva.
- 3 Premere **[F] (1 s)**, **[C.SEL]**.
- 4 Ruotare il comando **Sintonizzazione**, oppure premere **[UP]/[DWN]** del microfono, per selezionare il canale desiderato.
- 5 Premere **[L.OUT]** per attivare o disattivare l'Esclusione.
 - Accanto al codice di Chiamata Selettiva appare "L" ad indicare che il codice di Chiamata Selettiva è stato escluso.

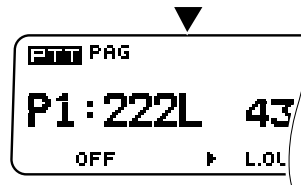

- 6 Premere **[OFF]** o il **[PTT]** del microfono per ripristinare il display della frequenza.

Ripetere le procedure sopra per escludere i canali.

Nota: Non è possibile escludere il canale di memoria 0.

CANCELLAZIONE AUTOMATICA DI CHIAMATA SELETTIVA

Dopo aver eseguito con successo una Chiamata Selettiva, la disattivazione della Chiamata Selettiva elimina la trasmissione del codice di Chiamata Selettiva ogni volta che si trasmette. La Cancellazione della Chiamata Selettiva tratta automaticamente questa situazione quando una stazione chiamata risponde usando il codice di Chiamata Selettiva corretto.

- 1 Premere **[MNU]** per immettere il modo Menu.
- 2 Selezionare il Menu No. 12 (Squelch di codice).



- 3 Premere **[▶]**, quindi selezionare la voce No. 2 (Cancellazione della Chiamata Selettiva).

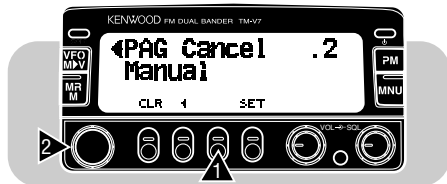

- 4 Premere **[SET]** per commutare tra Manuale (impostazione di base) e Automatico.
- 5 Premere di nuovo **[MNU]** per uscire dal modo Menu.

RISPOSTA ALLA CHIAMATA SELETTIVA (SOLO PER U.S.A./CANADA)

La Risposta alla Chiamata Selettiva informa l'altra stazione che si è ricevuto correttamente la Chiamata Selettiva. Il proprio ricetrasmittitore trasmette il segnale di Risposta a Chiamata Selettiva solo quando riceve il proprio codice di Stazione o un codice di Gruppo corretto.

- 1 Premere **[MNU]** per immettere il modo Menu.
- 2 Selezione del Menu No. 12 (Squelch di codice).



- 3 Premere **[▶]**, quindi selezionare la voce di Menu No. 3 (Risposta).



- 4 Premere **[SET]** per attivare o disattivare (impostazione di base) la funzione.
- 5 Premere di nuovo **[MNU]** per uscire dal modo Menu.

Nota: Una volta che il ricetrasmittitore trasmette un segnale di risposta, automaticamente disattiva la funzione di Risposta.

FUNZIONI MULTIFREQUENZA A DOPPIO TONO (DTMF)

Le seguenti funzioni DTMF richiedono il microfono MC-53DM o MC-45DM (opzionale). La tastiera sul microfono comprende i 12 tasti di una tastiera telefonica più altri 4 tasti aggiuntivi (A, B, C, D). Questi tasti aggiuntivi sono necessari per varie operazioni di controllo dei ripetitori.

COME ESEGUIRE UNA CHIAMATE DTMF

- 1 Premere e tenere premuto il **[PTT]** del microfono.
- 2 Premere i tasti in sequenza sulla tastiera per trasmettere i toni DTMF.
 - I toni DTMF corrispondenti vengono trasmessi.
 - Il ricetrasmittitore rimane nel modo di trasmissione per 2 secondi dopo che viene rilasciato l'ultimo tasto. Pertanto è possibile rilasciare il **[PTT]** dopo aver cominciato a premere i tasti.

Freq. (Hz)	1209	1336	1477	1633
697	1	2	3	A
770	4	5	6	B
852	7	8	9	C
941	*	0	#	D

■ Interconnessione su Rete Telefonica (U.S.A. e Canada)

Alcuni ripetitori negli U.S.A. e in Canada offrono un servizio chiamato Interconnessione su Rete Telefonica. L'Interconnessione su Rete Telefonica permette l'accesso sulla rete telefonica pubblica mediante trasmissione dei toni DTMF. Alcuni ripetitori richiedono una speciale sequenza di tasti per attivare la funzione d'Interconnessione sulla Rete Telefonica. Controllare con l'operatore di controllo del ripetitore.

■ Toni di Conferma da Tastiera del Microfono

Quando si premono i tasti desiderati sulla tastiera del microfono, questa funzione produce toni di retroreazione per conferma.

- 1 Premere **[MNU]** per immettere il modo Menu.
- 2 Ruotare il comando **Sintonizzazione**, oppure premere **[UP]/[DWN]** del microfono, per selezionare il Menu No. 16 (Microfono).
- 3 Premere **[▶]**, quindi selezionare la voce No. 6 (Controllo DTMF).

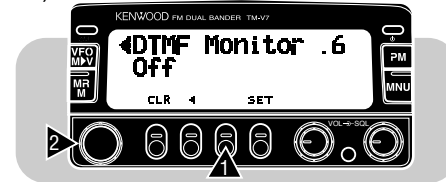

- 4 Premere **[SET]** per attivare o disattivare (impostazione di base) la funzione.
- 5 Premere **[MNU]** per uscire dal modo Menu.

MEMORIZZAZIONE DI NUMERI DTMF PER CHIAMATA AUTOMATICA

Per memorizzare un numero DTMF con un massimo di 16 cifre in uno dei 10 canali di memoria DTMF dedicati, seguire la procedura qui descritta.

Note:

- ◆ I toni audio DTMF da altri ricevitori vicini potrebbero essere captati dal microfono MC-53DM o MC-45. In questo caso, la seguente funzione potrebbe non funzionare correttamente.
 - ◆ DTSS o Chiamata Selettiva non sono operative intanto che si sta memorizzando un numero DTMF, questo anche se viene ricevuto un codice DTSS o Chiamata Selettiva che corrisponde ad uno già memorizzato.
- 1 Premere **[MNU]** per immettere il modo Menu.
 - 2 Selezionare il Menu No. 7 (Memoria DTMF).

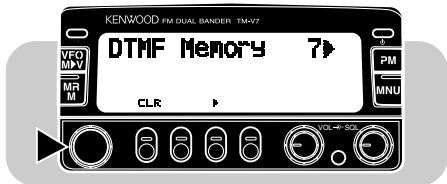

- 3 Premere **[▶]**.

- Appare il canale di memoria utilizzato per ultimo.

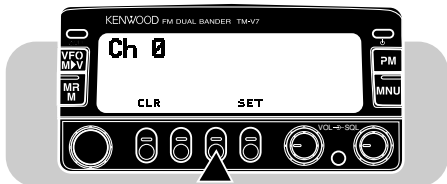

- 4 Premere un tasto numerico da 0 a 9 sulla tastiera del microfono per selezionare il canale desiderato.
- 5 Premere **[SET]**.

- Appare il display per immettere un numero DTMF.

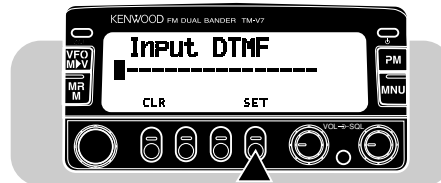

- 6 Usare la tastiera per immettere le cifre del numero da memorizzare.
 - Si sentono i toni DTMF corrispondenti.
 - Se si immette una cifra non corretta, premere **[VFO]** per cancellare tutte le cifre immesse.
- 7 Premere **[SET]** per completare l'impostazione.
 - Il numero DTMF immesso appare col numero di canale.
- 8 Premere **[MNU]** per uscire dal modo Menu.

PER CONFERMARE I NUMERI DTMF MEMORIZZATI

- 1 Premere **[MNU]** per immettere il modo Menu.
- 2 Selezionare il Menu No. 7 (Memoria DTMF).

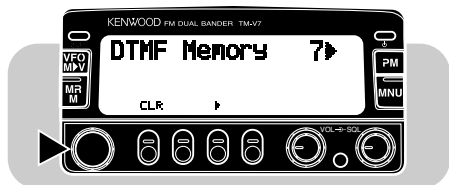

- 3 Premere **[▶]**.
 - Appare il canale di memoria utilizzato per ultimo.

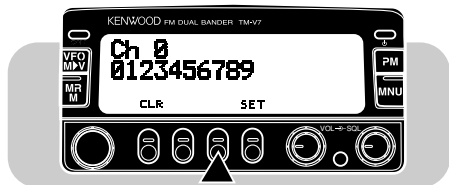

- 4 Premere da **[0]** a **[9]** del microfono per selezionare il canale desiderato.
- 5 Premere **[MNU]** per uscire dal modo Menu.

PER TRASMETTERE NUMERI DTMF MEMORIZZATI

Per trasmettere un numero DTMF memorizzato, seguire la procedura sotto riportata.

- 1 Premere **[PTT] + [PF]** del microfono.
 - Appare il display per selezionare un canale di memoria DTMF.

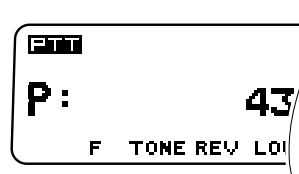

- 2 Premere da **[0]** a **[9]** del microfono per selezionare il canale desiderato.
 - Il numero memorizzato nel canale scorre lungo il display accompagnato dai toni DTMF dall'altoparlante.
 - Dopo la trasmissione, viene ripristinato il display della frequenza.
 - Se viene selezionato un canale di memoria che non contiene numeri DTMF, suona un bip di errore.

Nota: Se la banda di controllo differisce dalla banda di TX, non è possibile trasmettere numeri DTMF memorizzati.

TIMER DI TIME-OUT (TOT)

A volte potrebbe essere necessario o desiderabile limitare una la trasmissione ad un tempo massimo specificato. Questa caratteristica può essere utile durante l'accesso di ripetitori per evitare lo scollegamento a tempo del ripetitore stesso oppure quando si cerca di conservare la carica della batteria.

Quando TOT interrompe, il ricetrasmittitore genera dei bip e ritorna automaticamente nel modo di ricezione. Per riprendere la trasmissione, rilasciare e poi premere di nuovo **[PTT]** del microfono.

È possibile cambiare il tempo impostato di base per TOT (10 minuti).

- 1 Premere **[MNU]** per immettere il modo Menu.
- 2 Selezionare il Menu No. 11 (TOT).

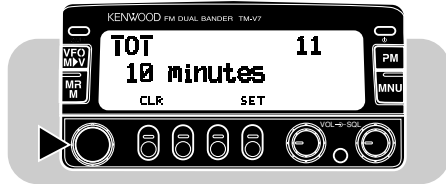

- 3 Premere **[SET]** per selezionare il tempo TOT desiderato fra 3, 5 e 10 minuti (10 minuti è l'impostazione di base).
- 4 Premere di nuovo **[MNU]** per uscire dal modo Menu.

SPEGNIMENTO AUTOMATICO (APO)

La funzione di spegnimento automatico è una funzione che controlla se i tasti vengono premuti o se il comando **Sintonizzazione** viene ruotato. Dopo 3 ore senza cambiamenti, la funzione APO disattiva l'alimentazione. Tuttavia, 1 minuto prima che ciò avvenga, appare "APO" lampeggiante e si sente una serie di toni di avviso.

Nota: Se lo squelch apre o delle impostazioni vengono cambiate durante le 3 ore in cui APO è attivato, il timer si azzerà. Quando lo squelch chiude o si smette di cambiare le impostazioni, il timer ricomincia da 0.

- 1 Premere **[MNU]** per immettere il modo Menu.
- 2 Selezionare il Menu No. 10 (APO).

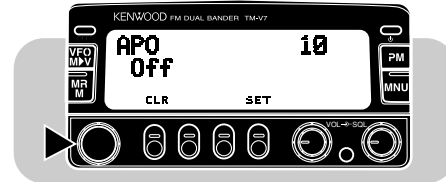

- 3 Premere **[SET]** per attivare o disattivare (impostazione di base) la funzione.
- 4 Premere **[MNU]** per uscire dal modo Menu.

CAMBIAMENTO AUTOMATICO DELLA BANDA (A.B.C.)

A.B.C. cambia temporaneamente la banda di sola RX nella banda di TX immediatamente dopo che viene ricevuto un segnale sulla banda di sola RX. Questa funzione permette di rispondere a un chiamato senza selezionare la banda corretta in modo manuale.

Premere **[F]**, **[MNU]** per attivare o disattivare la funzione.

- Quando la funzione è attivata, appare "A.B.C".



- Anche premendo **[BAND SEL]** o **[PTT]** del microfono si cancella A.B.C.
- La banda di TX originale viene ripristinata 2 secondi dopo che il segnale cessa.

Note:

- ◆ *Stando nel modo Banda Singola non si può usare A.B.C. Dopo l'attivazione di A.B.C., il cambiamento da modo di Banda Doppia a modo Banda Singola disattiva A.B.C. Riattivando il modo a Banda Doppia l'A.B.C.*
- ◆ *Dopo l'attivazione di A.B.C., l'inizio della Scansione Visiva disattiva A.B.C. La cancellazione della Scansione Visiva riattiva A.B.C.*

PUNTO DI INTERCETTAZIONE AVANZATO (AIP)

La funzione AIP aiuta nell'eliminazione delle interferenze e riduce la distorsione audio causata da intermodulazione. Questo problema è comune in centri urbani dove la banda di ricezione è estremamente affollata.

- 1 Selezionare la banda desiderata.
- 2 Premere **[MNU]** per immettere il modo Menu.
- 3 Selezionare il Menu No. 9 (AIP).

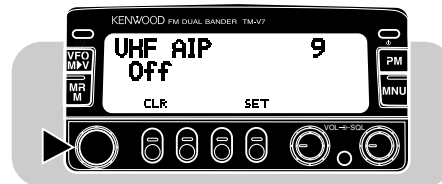

- Appare "VHF AIP" o "UHF AIP" a seconda della banda selezionata.
- 4 Premere **[SET]** per attivare o disattivare (impostazione di base) la funzione.
 - 5 Premere **[MNU]** per uscire dal modo Menu.

Nota: *Intanto che si utilizza la RX VHF/VHF o la RX UHF/UHF, attivando e disattivando la funzione AIP sulla banda principale attiva e disattiva anche AIP sulla banda di subaudio.*

RX IN BANDA DOPPIA

È possibile scegliere fra tre configurazioni per ricevere contemporaneamente due frequenze. La configurazione 1 è quella d'impostazione base.

Configurazione	RX	TX
1	VHF e UHF	VHF o UHF
2	VHF e VHF	VHF
3	UHF e UHF	UHF

- 1 Premere **[BAND SEL]** destro per selezionare VHF/VHF RX o **[BAND SEL]** sinistro per selezionare UHF/UHF RX.
- 2 Premere **[F]**, **[CONT SEL]** per attivare o disattivare la funzione.

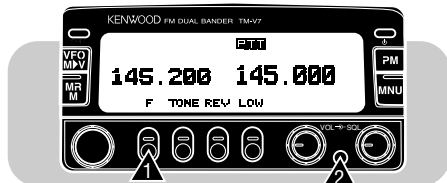

- Quando si è selezionato VHF/VHF RX, appare il display sopra.
- Per trasmettere si possono usare tutte e due le bande, allo stesso modo (non contemporaneamente).
- Mentre si trasmette su una banda nel modo VHF/VHF o UHF/UHF, sull'altra banda la funzione RX è disattivata.

Nota: Il rendimento del ricevitore, ad esempio sensibilità e reiezione immagine, potrebbe essere inferiore quando si usa il modo VHF/VHF o UHF/UHF. Se si seleziona la stessa frequenza sulle due bande, la lettura dell'indicatore S potrebbe risentirne. Inoltre, il volume di ricezione potrebbe essere minore a seconda della posizione del controllo VOL.

SOPPRESSIONE DEL DISPLAY DI UNA BANDA

Se non si prevede di utilizzare una delle bande, potrebbe essere comodo escludere il display della frequenza della banda non utilizzata. Questa funzione facilita la lettura delle informazioni necessarie.

Premere **[F]**, **[BAND SEL]** per attivare o disattivare la funzione.

- Premere **[BAND SEL]** sinistro per sopprimere la banda VHF o **[BAND SEL]** destro per sopprimere la banda UHF.

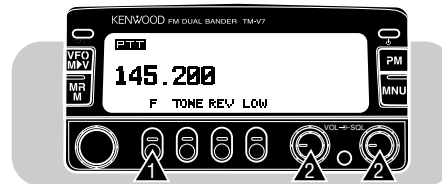

Nota: Non si può adoperare la banda soppressa né usare questa banda per ricevere o trasmettere.

VFO PROGRAMMABILE

Se si desidera, è possibile impostare dei limiti per quanto riguarda le frequenze minima e massima selezionabili utilizzando il comando **Sintonizzazione** o **[UP]/[DWN]** del microfono.

- 1 Selezionare la banda desiderata.
- 2 Premere **[MNU]** per immettere il modo Menu.
- 3 Selezionare il Menu No. 6 (VFO programmato).

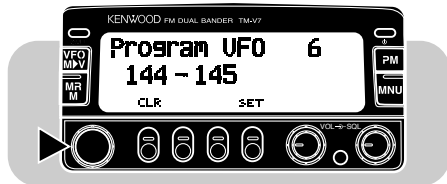

- 4 Premere **[SET]**, quindi selezionare il limite di frequenza inferiore.
- 5 Premere **[SET]** di nuovo, quindi selezionare il limite di frequenza superiore.
- 6 Premere **[SET]** ancora una volta per completare l'impostazione.
- 7 Premere **[MNU]** per uscire dal modo Menu.

COMMUTAZIONE DI MODO AM/FM (SOLO PER ALCUNE VERSIONI)

Alcune versioni di ricetrasmittitore possono anche ricevere nel modo AM. Il modo AM viene selezionato automaticamente quando si sceglie una qualsiasi frequenza nella gamma da 118,000 a 135,995 MHz (banda AIR). Al di fuori di questa gamma, la condizione iniziale è FM. Uno dei due modi può comunque essere selezionato manualmente su qualsiasi frequenza VHF. Se si oltrepassa il limite di 135,995 MHz viene ripristinato il modo di base.

- 1 Selezionare la banda VHF.
- 2 Premere **[MHz] (1 s)** per la commutazione tra FM e AM.
 - Quando viene selezionata AM, sul display una barra sostituisce il decimale 1 MHz.



Downloaded by
RadioAmateur.EU

CAMBIO DEL VALORE DEL PASSO DI FREQUENZA

Scegliere la grandezza di passo corretta è essenziale al fine di selezionare l'esatta frequenza di ricezione utilizzando il comando **Sintonizzazione** o **[UP]/[DWN]** del microfono. La grandezza del passo d'impostazione base sulla banda VHF è 5 kHz (U.S.A./Canada) o 12,5 kHz (Europa/Generale). L'impostazione di base sulla banda UHF è 25 kHz, a prescindere dalle versioni.

- 1 Selezionare la banda desiderata.
- 2 Premere **[F] (1 s), [STEP]**.

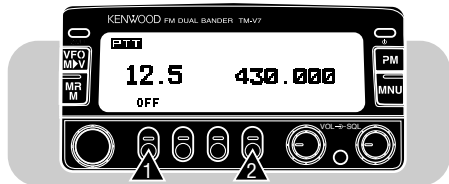

- 3 Ruotare il comando **Sintonizzazione**, oppure premere **[UP]/[DWN]** del microfono, per selezionare la grandezza di passo desiderata.
- 4 Premere **[OFF]** per completare l'impostazione.

Il cambio di grandezza del passo potrebbe provocare un cambiamento della frequenza visualizzata. Per esempio, assumendo la visualizzazione di 144,995 MHz con grandezza di passo selezionata di 5 kHz. Il cambio in una grandezza di passo di 12,5 kHz modifica la frequenza visualizzata. Vedere in proposito la tabella abbinata.

5, 10, 15, 20 o 50 kHz Valore del Passo	→	6,25, 12,5 o 25 kHz Valore del Passo
Frequenza Visualizzata (10 kHz/ 1 kHz)		Frequenza Visualizzata (10 kHz/ 1 kHz)
00, 05, 10, 15		00
20, 25, 30, 35		25
40, 45, 50, 55		50
60, 65, 70, 75, 80, 85, 90, 95		75

6,25, 12,5 o 25 kHz Valore del Passo	→	5, 10, 15, 20 o 50 kHz Valore del Passo
Frequenza Visualizzata (10 kHz/ 1 kHz)		Frequenza Visualizzata (10 kHz/ 1 kHz)
00, 6,25		00
12,5, 18,75		10
25		20
31,25, 37,5		30
43,75		40
50, 56,25		50
62,5, 68,75		60
75		70
81,25, 87,5		80
93,75		90

COME CAMBIARE LE INDICAZIONI DEI TASTI MULTIFUNZIONE

Questo ricetrasmittitore visualizza le indicazioni dei tasti sulla parte bassa del display. Inoltre, è possibile cambiare la configurazione d'impostazione base tra uno dei tipi indicati di seguito. Selezionare la configurazione a seconda di quali funzioni si usano più di frequente.

Indicazioni Display	Stato Base	Indicazioni dopo la Pressione di [F]
[F] [TONE] [DTSS] [LOW]		[OFF] [SHIFT] [REV] [VISUAL]

o

Indicazioni Display	Stato Base	Indicazioni dopo la Pressione di [F]
[F] [VISUAL] [REV] [LOW]		[OFF] [TONE] [SHIFT] [DTSS]

Note:

- ◆ Le indicazioni che appaiono dopo che si è premuto **[F] (1 s)** sono identiche a prescindere dalla configurazione selezionata.
- ◆ Dopo aver selezionato la configurazione **F/TONE/DTSS/LOW**, premere **[F]**, **[REV] (1 s)** per attivare **ASC** (pagina 27) e premere **[F]**, **[REV]** per cancellare la funzione.
- ◆ Dopo aver selezionato la configurazione **F/VISUAL/REV/LOW**, premere **[F]**, **[TONE] (1 s)** per attivare **ID Automatica di Frequenza di Tono** (pagina 49) e premere un tasto qualsiasi per cancellare la funzione.

- 1 Premere **[MNU]** per immettere il modo Menu.
- 2 Selezionare il Menu No. 2 (Pannello anteriore).
- 3 Premere **[▶]**, quindi selezionare la voce No. 3.

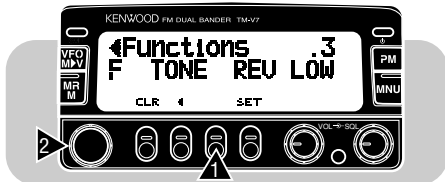

- 4 Premere **[SET]** ripetutamente fino a che appare la configurazione desiderata.
- 5 Premere di nuovo **[MNU]** per uscire dal modo Menu.

CAMBIO DEL VOLUME DEI BIP

Il ricetrasmittitore emette dei bip ogni volta che si preme un tasto o un tasto del microfono. Il volume dei bip si può cambiare, o escludere del tutto.

- 1 Premere **[MNU]** per immettere il modo Menu.
- 2 Selezionare il Menu No. 14 (Audio).



- 3 Premere **[▶]**, quindi selezionare la voce No. 1 (Volume dei Bip).



- 4 Premere **[SET]**, quindi selezionare il volume da livello 1 (min.) a 7 (max.) e OFF. Il livello base è 5.

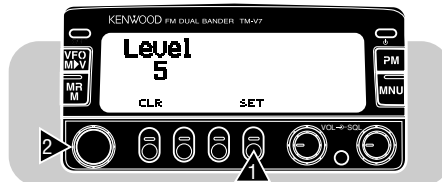

- 5 Premere di nuovo **[MNU]** per uscire dal modo Menu.

BLOCCO

Occasionalmente, potrebbe essere utile bloccare i tasti, i pulsanti o i comandi per evitare che accidentalmente si possano cambiare le impostazioni del ricetrasmittitore.

■ Blocco del Ricetrasmittitore

Il blocco del ricetrasmittitore è adatto, in caso di installazione veicolare, dove la gran parte delle funzioni viene modificata da microfono. Questo Blocco disattiva tutte le funzioni, escludendo le seguenti:

- Interruttore ϕ (ALIMENTAZIONE)
- **[F]**
- Comandi **VOL**
- **[F]**
- Comandi **SQL**
- Tasti del microfono

Premere **[F]**, **[MHz]** per attivare o disattivare la funzione Blocco Ricetrasmittitore.

- Quando la funzione è attivata appare "LOCK".



■ Blocco Totale

Il Blocco Totale è ideale in caso non si abbia l'intenzione di trasmettere ma si desidera controllare un canale specifico. Questo blocco disattiva tutte le funzioni escludendo le due seguenti:

- Interruttore ϕ (ALIMENTAZIONE)
 - **[MHz]+[ϕ]**
- 1 Attivare la funzione Blocco Ricetrasmittitore.
 - 2 Premere **[MHz]+[ϕ]** per attivare o disattivare la funzione Blocco Totale.
- Quando la funzione è attivata appare "A.LOCK".



SQUELCH INDICATORE S

Se si attiva lo Squelch Indicatore S, lo squelch non apre fino a quando si riceve un segnale d'intensità uguale o superiore a quella impostata con l'indicatore S. Questa funzione è comoda per evitare di regolare continuamente lo squelch quando si ricevono stazioni deboli a cui non si è interessati. È possibile impostare ciascuna banda con un valore d'indicatore S diverso.

- 1 Selezionare la banda desiderata.
- 2 Premere **[MNU]** per immettere il modo Menu.
- 3 Selezionare il Menu No. 13 (Indicatore S).

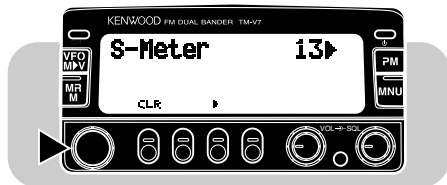

- 4 Premere **[▶]**, quindi selezionare la voce No. 1 (SQL d'indicatore S).

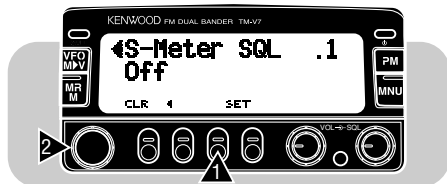

- 5 Premere **[SET]** per attivare o disattivare (impostazione di base) la funzione.
- 6 Premere di nuovo **[MNU]** per uscire dal modo Menu.
 - Appare la scala d'impostazione dell'indicatore S.

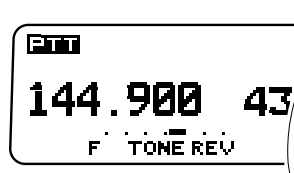

- 7 Per selezionare l'impostazione dell'indicatore S desiderata, ruotare a sinistra (VHF) o a destra (UHF) il comando **SQL** a seconda della banda selezionata.

■ Ritardo dello Squelch

Quando si usa lo Squelch con l'indicatore S, potrebbe essere utile regolare l'intervallo di tempo tra quando i segnali ricevuti cessano e quando lo squelch chiude.

- 1 Premere **[MNU]** per immettere il modo Menu.
- 2 Selezionare il Menu No. 13 (Indicatore S).
- 3 Premere **[▶]**, quindi selezionare la voce No. 2 (Tempo di sospensione).



- 4 Premere **[SET]** per selezionare tra OFF, 125 ms, 250 ms e 500 ms. L'impostazione di base è OFF.
- 5 Premere di nuovo **[MNU]** per uscire dal modo Menu.

Nota: Non è possibile selezionare la Voce No. 2 (Tempo Sospensione) salvo che venga prima attivato lo squelch dell'indicatore S.

MESSAGGIO ALL'ACCENSIONE

Ogni volta che il ricetrasmittitore viene attivato, appare il messaggio d'impostazione di fabbrica e rimane per circa 2 secondi. Al posto del messaggio "KENWOOD" è possibile programmare un messaggio di propria creazione.

- 1 Premere [**MNU**] per immettere il modo Menu.
- 2 Selezionare il Menu No. 2 (Pannello anteriore).

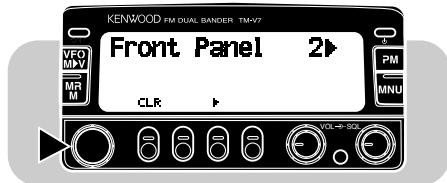

- 3 Premere [**▶**], quindi selezionare la voce No. 2 (Messaggio all'accensione).



- 4 Premere [**SET**].
 - L'ultimo carattere lampeggia.
- 5 Premere [**VFO**].
 - Il cursore si sposta sulla prima cifra.
- 6 Ruotare il comando **Sintonizzazione**, oppure premere [**UP**]/[**DWN**] del microfono, per selezionare il primo carattere.

- Per saltare di quattro caratteri quando si adoperano i tasti o il comando sopra, premere [**MHz**]. Premere di nuovo [**MHz**] per abbandonare questa funzione di salto.

- 7 Premere [**▶**].
 - Il secondo carattere lampeggia.
- 8 Ripetere i punti 6 e 7 per immettere fino a 7 caratteri.
 - Dopo aver immesso il 7° carattere, se si preme [**▶**] si sente un bip di errore.
 - Per reimmettere il carattere precedente, premere [**◀**].
 - Per cancellare tutti i caratteri e ritornare al primo carattere, premere [**VFO**].
- 9 Per completare l'impostazione, premere di nuovo [**SET**].
- 10 Premere [**MNU**] per uscire dal modo Menu.

MODO DIMOSTRAZIONE A DISPLAY

Attivando questa funzione appaiono sul display alcune scritte preprogrammate. In questo modo comunque si continua ad usare il ricetrasmittitore in modo normale. Premendo i pulsanti o i tasti del microfono, oppure ruotando il comando **Sintonizzazione**, il display operativo viene immediatamente ripristinato. In mancanza di un'operazione su pulsante/tasto, o regolazione del comando **Sintonizzazione**, per circa 12 secondi, il ricetrasmittitore ritorna nel modo Dimostrazione.

Premere [**F+**][**☺**] per attivare o disattivare il modo.

COME CAMBIARE LE CONDIZIONI DEL DISPLAY

■ Attenuatore Display

L'illuminazione del display può essere cambiata in modo adatto alle condizioni in cui si opera.

- 1 Premere **[MNU]** per immettere il modo Menu.
- 2 Selezionare il Menu No. 3 (Display).



- 3 Premere **[▶]**, quindi selezionare la voce No. 3 (Attenuatore).

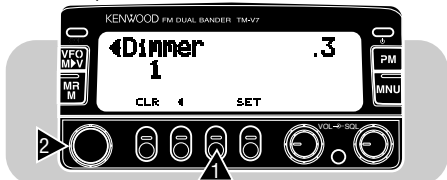

- 4 Premere **[SET]**, quindi selezionare tra livello 1 (massima luminosità) e livello 4 (minima luminosità) e OFF. Il livello base è 1.

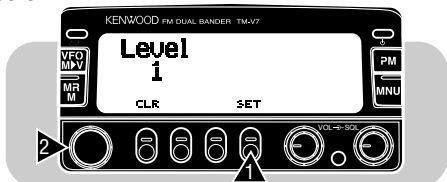

- 5 Premere di nuovo **[MNU]** per uscire dal modo Menu.

■ Cambio Automatico dell'Attenuazione

Questa funzione aumenta l'intensità del display di un livello più luminoso per un tempo di circa 5 secondi quando si preme un tasto del pannello anteriore, o il tasto Mic, o si giri il comando **Sintonizzazione**. In caso di selezione del massimo livello di luminosità, non si verifica nessun cambiamento.

- 1 Premere **[MNU]** per immettere il modo Menu.
- 2 Selezionare il Menu No. 3 (Display).

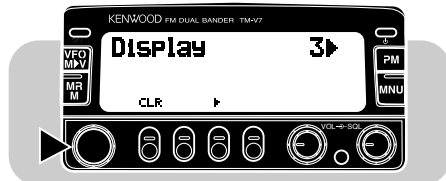

- 3 Premere **[▶]**, quindi selezionare la voce No. 4 (Attenuatore automatico).

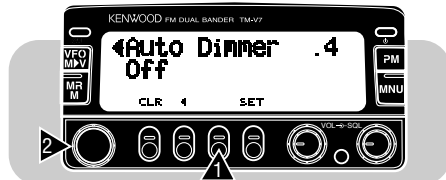

- 4 Premere **[SET]** per attivare o disattivare (impostazione di base) la funzione.
- 5 Premere di nuovo **[MNU]** per uscire dal modo Menu.

■ Contrasto del Display

Selezionare il contrasto del display in modo che assicuri la migliore visibilità. La visibilità del display cambia a seconda dell'angolo di supporto del pannello anteriore, dello stato di inversione visualizzazione (positivo/negativo) e della temperatura d'ambiente.

- 1 Premere **[MNU]** per immettere il modo Menu.
- 2 Selezionare il Menu No. 3 (Display).



- 3 Premere **[>]**, quindi selezionare la voce No. 2 (Contrasto).

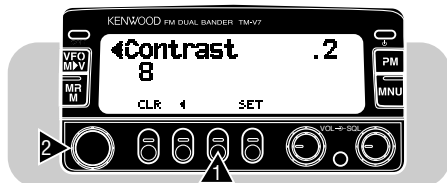

- 4 Premere **[SET]**, quindi selezionare il livello di contrasto nel range che va da livello 1 a livello 16. Il livello base è 8.



- 5 Premere di nuovo **[MNU]** per uscire dal modo Menu.

■ Inversione Positiva/Negativa

È anche possibile invertire la condizione Positivo e Negativo del display.

- 1 Premere **[MNU]** per immettere il modo Menu.
- 2 Selezionare il Menu No. 3 (Display).



- 3 Premere **[>]**, quindi selezionare la voce No. 1 (Modo reverse).



- 4 Premere **[SET]** per commutare tra Negativo (impostazione di base) e Positivo.
- 5 Premere di nuovo **[MNU]** per uscire dal modo Menu.

CONFIGURAZIONE DEI TASTI DELLE FUNZIONI DI PROGRAMMA

I tasti Funzione Programmabili [PF], [MR], [VFO] e [CALL] si trovano sulla parte anteriore del microfono. Se si desidera, è possibile cambiare le funzioni pre impostate ed assegnate a questi tasti.

Tasto Funzione Programmabile	Funzione Impostata di Base
[PF]	Selezione Banda di TX
[MR]	Richiamo di Memoria
[VFO]	Selezione VFO
[CALL]	Selezione Canale di Chiamata

Per assegnare una funzione a un tasto del pannello anteriore:

- 1 Premere una delle seguenti combinazioni di tasti a seconda di quale tasto si desidera riprogrammare:

Mic [PF]+[ϕ] (Appare "PF 1")

Mic [MR]+[ϕ] (Appare "PF 2")

Mic [VFO]+[ϕ] (Appare "PF 3")

Mic [CALL]+[ϕ] (Appare "PF 4")

- 2 Premere il tasto o la combinazione dei tasti sul pannello anteriore che si desidera assegnare.

- Possono essere assegnate le seguenti funzioni ai tasti del pannello anteriore:

[KEY]	[KEY] (1 s)	[F], [KEY]	[F] (1 s), [KEY]
-------	-------------	------------	------------------

- le seguenti funzioni non possono essere assegnate :

[KEY]+[ϕ]	[F]	[F] (1 s)
[F]+ Mic [KEY]	Interruttore ϕ (ALIMENTAZIONE)	Comando Sintonizzazione
Comandi VOL	Comandi SQL	

- Il tasto del pannello anteriore continua a funzionare in modo normale dopo la "copiatura" della sua funzione su un tasto Funzione Programmabile.
- Per ripristinare le funzioni di base mostrate nella tabella sopra, eseguire una Inizializzazione Totale (pagina 35).

Note:

- ◆ Se il comando **LOCK** che si trova sul retro del microfono è attivato, non è possibile riprogrammare i tasti Funzione Programmabili.
- ◆ Se si preme il tasto **PTT** al punto 2 della procedura si assegna la funzione Comando VFO/MR.

Per assegnare una funzione non disponibile utilizzando i tasti del pannello anteriore:

- 1 Premere **[MNU]** per immettere il modo Menu.
- 2 Selezionare il Menu No. 16 (Microfono).



- 3 Premere **[▶]**, quindi selezionare le voci da No. 2 (PF 1) a No. 5 (PF 4).

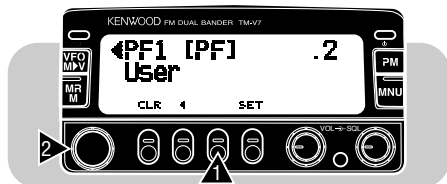

- 4 Premere **[SET]** per selezionare la funzione desiderata.
 - Ogni volta che si preme **[SET]**, la selezione cambia come mostrato sotto:
Impostazione d'Utente → Controllo → Immissione → Voce → Interruttore PWR (Solo PF 1) → Tono 1750 Hz (Solo TM-V7E)
- 5 Premere di nuovo **[MNU]** per uscire dal modo Menu.

Impostazione d'Utente:

Seleziona la funzione del tasto del pannello anteriore che si desidera assegnare {pagina 72}.

Controllo:

Apri lo squelch e permette di controllare l'attività sulla frequenza corrente. Questa funzione è utile quando si regola il volume o quando si ricevono segnali deboli.

- Premendo il tasto Microfono riprogrammato si attiva o si disattiva la funzione Controllo.
- Se la funzione Controllo è attivata (squelch apre), la Scansione non è operativa.

Immissione:

Permette di immettere le cifre dal microfono MC-53DM. Far riferimento a "IMMISSIONE DIRETTA DA TASTIERA" {pagina 74}.

Voce:

Attiva o disattiva la funzione che annuncia la corrente frequenza di banda di Controllo utilizzando bip di frequenze diverse. Premere un tasto qualsiasi per silenziare i bip.

Interruttore ϕ (ALIMENTAZIONE):

Serve ad accendere e a spegnere il ricetrasmittitore. Questa funzione può essere assegnata solo a PF 1.

Tono 1750 Hz (Solo TM-V7E):

Dopo aver rilasciato il tasto riprogrammato del microfono mentre Attesa del tono di trasmissione è attivato, il ricetrasmittitore resterà nella modalità di trasmissione per 2 secondi. Il tono a 1750 Hz viene trasmesso in continuazione solo se si tiene premuto il tasto riprogrammato del microfono.

- È anche possibile usare il Blocco del Tono di Trasmissione per trasmettere continuamente un tono di 1750 Hz per 2 secondi dopo aver rilasciato il tasto Mic riprogrammato. Per attivare questa funzione, accedere alla voce No. 3 (Timer 1750 Hz) nel Menu No. 5 (Ripetitore).

IMMISSIONE DIRETTA DA TASTIERA

Si può selezionare la frequenza operativa, il canale di memoria o la frequenza di tono desiderati immettendo i numeri direttamente dal microfono MC-53DM. Per usare questa funzione, assegnare prima la funzione Immissione a un tasto Funzione Programmabile {pagina 72}.

■ Immissione di Frequenza Operativa

- 1 Selezionare la banda desiderata.
- 2 Premere **[VFO]** per selezionare il modo VFO.
- 3 Premere il tasto Mic riprogrammato con Enter (Immissione).
 - Appare il display per l'Immissione Diretta della Frequenza.

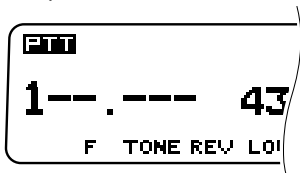

- 4 Usare la tastiera Mic per immettere la frequenza desiderata.
 - Immettere le cifre in ordine a partire dalla più importante fino alla meno importante.
 - Quando la grandezza di passo corrente è 5 kHz, 10 kHz, 15 kHz, 20 kHz, 25 kHz, o 50 kHz, immettere i valori numerici fino alla cifra di 1 kHz. Immettere 0 o 5 per la cifra di 1 kHz.
 - Su versioni con copertura di ricevitore più larga di 10 MHz, immettere dalla cifra 10 MHz. Per le altre versioni, cominciare a immettere dalla cifra 1 MHz.

Note:

- ◆ Se si preme un tasto diverso da **[0]** ~ **[9]** o **[Enter]**, oppure se non si esegue l'immissione successiva entro un tempo di 10 secondi, l'immissione diretta viene cancellata e viene ripristinato il modo VFO.
- ◆ Se si preme **[Enter]** del microfono intanto che si immette una frequenza, i nuovi dati vengono accettati per le cifre immesse e i dati precedenti rimangono invariati per quanto riguarda le cifre non ancora immesse.
- ◆ Eccetto il caso di cifra 1 kHz, l'immissione di una cifra che sia fuori del range ammissibile causa la visualizzazione della cifra più prossima interna al range. Per la cifra 1 kHz, premendo da **[0]** ~ **[4]** si seleziona "0" e premendo da **[5]** ~ **[9]** si seleziona "5".
- ◆ Quando la grandezza del passo di frequenza corrente è 6,25 kHz, 12,5 kHz o 25 kHz, l'immissione della cifra 10 kHz completa l'impostazione della frequenza. Le cifre 10 kHz e successive vengono impostate a seconda di quale tasto viene premuto per la cifra 10 kHz, come mostrato nella tabella sotto.

Tasto 10 kHz	Freq. (kHz)	Tasto 10 kHz	Freq. (kHz)
0	00	5	50
1	12,5	6	62,5
2	25	7	75
3	37,5	8	87,5
4	37,5	9	87,5

Downloaded by
RadioAmateur.EU

■ Immissione del Numero di Canale di Memoria

- 1 Selezionare la banda desiderata.
- 2 Premere **[MR]** per immettere il modo Richiamo di Memoria.
- 3 Premere il tasto Mic riprogrammato con Enter (Immissione).
 - Appare "--" o "---" a seconda del numero di canali di memoria disponibili sulla banda corrente.

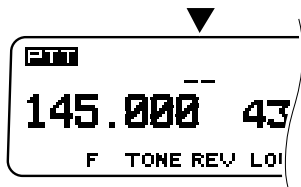

- 4 Usare la tastiera Mic per immettere 2 o 3 cifre.
 - Per richiamare il canale 3, ad esempio, immettere "03" o "003".
 - Se si preme un altro tasto che non sia compreso tra **[0] ~ [9]**, oppure se non si esegue l'immissione successiva entro un tempo di 10 secondi, viene ripristinato il display della frequenza precedente.
 - Se si immette un canale di memoria che non contiene dati, suona un bip di errore.

■ Immissione del Numero di Frequenza di Tono

- 1 Selezionare la banda desiderata.
- 2 Premere **[TONE]** per attivare la funzione Tono.
- 3 Premere **[F] (1 s)**, **[T.SEL]**.
 - Appare la corrente frequenza di tono.
- 4 Premere il tasto Mic riprogrammato con Enter (Immissione).
 - Appare "--".

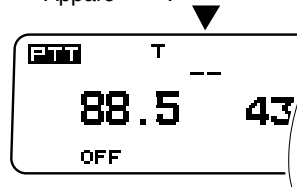

- 5 Usare la tastiera Mic per immettere il No. di Tono corrispondente alla frequenza di tono desiderata.
 - Consultare la tabella in "Selezione di una Frequenza di Tono" (pagina 25) per scoprire in che modo i No. di Tono corrispondono alle frequenze di tono.
 - Per selezionare il Tono No. 3 (74,4 Hz), per esempio, immettere "03".
 - Se si preme un altro tasto che non sia compreso tra **[0] ~ [9]**, oppure se non si esegue l'immissione successiva entro un tempo di 10 secondi, viene ripristinato il display della frequenza precedente.

COME CAMBIARE LE CONFIGURAZIONI DELL' ALTOPARLANTE

È possibile avvalersi di una gran varietà di configurazioni di altoparlante utilizzando uno o due altoparlanti esterni. Selezionare il modo 1 o il modo 2 a seconda su quale banda l'altoparlante interno e/o gli altoparlanti esterni devono funzionare.

Se si usa un altoparlante esterno collegato alla presa a jack 1 per altoparlante:

Modo 1: Banda VHF (esterno)/ Banda UHF (esterno)

Modo 2: Banda VHF (esterno)/ Banda UHF (esterno)

Quando si usa un altoparlante esterno collegato alla presa a jack 2, per altoparlante:

Modo 1: Banda VHF (interno)/ Banda UHF (esterno)

Modo 2: Banda VHF (esterno)/ Banda UHF (interno)

Quando si usano due altoparlanti esterni:

Modo 1: Banda VHF (esterno 1)/ Banda UHF (esterno 2)

Modo 2: Banda VHF (esterno 2)/ Banda UHF (esterno 1)

- 1 Premere **[MNU]** per immettere il modo Menu.
- 2 Selezionare il Menu No. 14 (Audio).
- 3 Premere **[▶]**, quindi selezionare la voce No. 2 (Altoparlante).

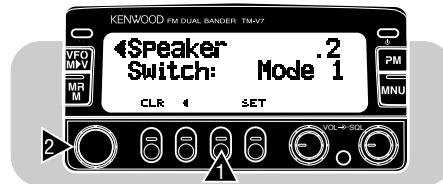

- 4 Premere **[SET]** per commutare tra modo 1 (impostazione di base) e modo 2.
- 5 Premere di nuovo **[MNU]** per uscire dal modo Menu.

COMANDO DA MICROFONO

È possibile cambiare numerose impostazioni del ricetrasmittitore dal microfono MC-53DM o MC-45DM, senza dover usare i comandi o i tasti del ricetrasmittitore. Per questa funzione di comando a distanza vengono utilizzati i toni DTMF. Prima di tutto bisogna attivare (ON) il comando da microfono usando il menu di impostazione per l'uso {pagina 78}.

Nota: I toni audio DTMF da altri ricevitori vicini potrebbero essere captati dal microfono MC-53DM o MC-45DM. In questo caso, le funzioni descritte in questo capitolo potrebbero non funzionare correttamente.

La tabella seguente mostra quale funzione viene attivata (ON) e quale viene disattivata (OFF) o quale impostazione viene cambiata premendo i tasti DTMF.

Tasto	Funzione	Toets	Funcie
1	Scansione Visiva	9	Regolazione di Squelch ²
2	Tono/ CTCSS	0	Cambio Potenza di TX
3	Inversione	A	Introdurre
4	Cambio Passo di 1 MHz	B	Selezione Banda di Controllo
5	Controllo		
6	Lettura di Frequenza mediante Bip ¹	C	—
		D	Tasto [F]
7	Cambio Volume ²	*	Riduzione di Frequenza
8	RX in Doppia Banda	#	Aumento di Frequenza

¹ I ricetrasmittitori equipaggiati con l'unità VS-3, opzionale, annunciano l'informazione visualizzata {pagina 82}.

² Dopo aver premuto questo tasto, premere **[*]** per abbassare il livello del volume o premere **[#]** per aumentarlo.

È anche possibile eseguire le seguenti impostazioni premendo prima il tasto **[F]** (es. **[F]**, Microfono**[2]**).

Tasto	Funzione	Tasto	Funzione
2	Selezione del Tono ¹	6	Sblocco della Tastiera DTMF
3	Selezione Direzione di Spostamento		
5	Blocco della Tastiera DTMF	C	Funzione Ripetitore ²

¹ Dopo aver attivato la funzione Tono, premere **[F]**, Microfono **[2]**, quindi premere **[*]** o **[#]** per cambiare la frequenza di tono.

² Solo per U.S.A./ Canada

Note:

- ◆ **Solo per le versioni per U.S.A.:** È illegale trasmettere codici di controllo sulla banda VHF. Trasmettere i codici di controllo solo sulla banda UHF.
- ◆ Non è possibile attivare contemporaneamente Cambio Volume e Regolazione di Squelch.
- ◆ Quando si richiama un canale di memoria contenente la condizione DTSS o Chiamata Selettiva attivate (ON) dopo aver attivato il Comando da Microfono, le funzioni DTSS o Chiamata Selettiva non sono operative.

ATTIVAZIONE DEL COMANDO DA MICROFONO

- 1 Premere **[MNU]** per immettere il modo Menu.
- 2 Selezionare il Menu No. 16 (Microfono).



- 3 Premere **[▶]**, quindi selezionare la voce No. 1 (Comando da Microfono).



- 4 Premere **[SET]** per attivare (ON) o disattivare (OFF, impostazione di base) la funzione.
- 5 Premere di nuovo **[MNU]** per uscire dal modo Menu.

FUNZIONAMENTO A PACCHETTI

Collegare questo ricetrasmittitore al proprio personal computer mediante un Controller di Nodo di Terminali (TNC) (pagina 6). È possibile trasmettere E-mail a stazioni lontane, ottenere una gran varietà di informazioni dai servizi Bulletin Board locali, oppure avvalersi delle altre applicazioni del funzionamento a Pacchetti. In qualsiasi negozio che tratta apparecchiature per radioamatori è possibile trovare materiale informativo per cominciare ad usare il funzionamento a Pacchetti.

COME ATTIVARE LA BANDA DI TX/RX DATI

Se si preferisce, è possibile trasmettere o ricevere dati utilizzando una banda di sola RX laddove "PTT" non è visibile. La banda con "PTT" viene utilizzata per le comunicazioni vocali.

- 1 Premere **[MNU]** per immettere il modo Menu.
- 2 Selezionare il Menu No. 15 (Trasmissione dati).
- 3 Premere **[▶]**, quindi selezionare la voce No. 2 (Banda dati).

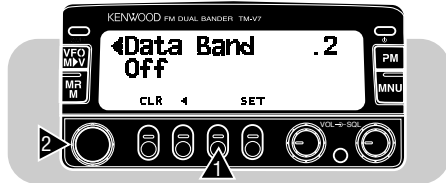

- 4 Premere **[SET]** per attivare (ON) o disattivare (OFF, impostazione di base) la funzione.
- 5 Premere di nuovo **[MNU]** per uscire dal modo Menu.
 - Appare "-Data-" per la banda di TX/RX dati.

FUNZIONAMENTO A 1200/ 9600 bps

A seconda del tipo di TNC utilizzato, selezionare la velocità di trasmissione dati tra 1200 bps e 9600 bps.

1200 bps:

La sensibilità di ingresso dati di trasmissione (PKD) è 40 mV_{P-P} e l'impedenza di ingresso è 10 kΩ. Questo è adatto per un tipico TNC a 1200 bps.

9600 bps:

La sensibilità di ingresso dati di trasmissione (PKD) è 2 V_{P-P} e l'impedenza di ingresso è 10 kΩ. Questo è adatto per la maggioranza dei TNC a 9600 bps. Selezionare 9600 bps se si usa un TNC con capacità di doppia velocità che abbia solo un'uscita di 2 V_{P-P}.

- 1 Premere **[MNU]** per immettere il modo Menu.
- 2 Selezionare il Menu No. 15 (Trasmissione dati).
- 3 Premere **[▶]**, quindi selezionare la voce No. 1 (Velocità dati).

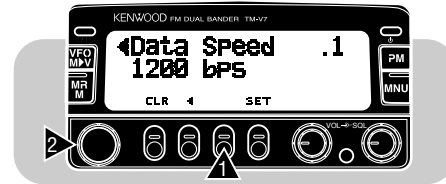

- 4 Premere **[SET]** per commutare tra 1200 bps (impostazione di base) o 9600 bps.
- 5 Premere di nuovo **[MNU]** per uscire dal modo Menu.

Note:

- ◆ Se il ritardo di TX del proprio TNC non è sufficiente, potrebbero verificarsi errori di collegamento. Se si verificano spesso errori di collegamento, si raccomanda di impostare da computer su 300 ms il parametro del ritardo di TX sul TNC.
- ◆ L'uso di un livello di ingresso del modulatore molto diverso dai valori ottimali specificati, 40 mV_{P-P} o 2 V_{P-P}, può produrre un abbassamento del rapporto S/N (segnale/rumore di fondo) o una distorsione del segnale. Questo può comportare un aumento degli errori o l'impossibilità assoluta di collegarsi ad altre stazioni.
- ◆ Se il livello di ingresso del modulatore eccede di circa 3 V_{P-P}, il circuito limitatore si attiva in modo da mantenere la stessa larghezza di banda di quella di 3 V_{P-P}.
- ◆ Per comunicazioni affidabili, il funzionamento a Pacchetti, essendo facilmente influenzato dalle condizioni di trasmissione e ricezione, richiede una lettura a fondo scala dell'indicatore S. Quando l'indicatore S non legge fino al massimo durante il funzionamento a 9600 bps, gli errori di comunicazione sono frequenti.
- ◆ L'immissione nel ricetrasmittitore di segnali GMSK a 9600 bps ad un livello troppo alto, o l'immissione di segnali significativamente distorti, può causare errori e un'ampia larghezza di banda di trasmissione che può interferire con altre stazioni.

■ Funzioni dei Pin del Connettore DATI

Questa sezione descrive ciascun pin del connettore DATI equipaggiato su questo ricetrasmittitore.

Connettore DATI

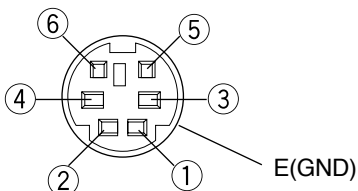

No. Pin	Nome Pin	Funzione
1	PKD	Ingresso dei dati a Pacchetti <ul style="list-style-type: none">• Dati di TX da TNC a ricetrasmittitore
2	DE	Massa per PKD
3	PKS	Attesa pronta per comunicazione a Pacchetti <ul style="list-style-type: none">• TNC può usare questo pin per inibire l'ingresso microfonico del ricetrasmittitore intanto che vengono trasmessi i segnali a Pacchetti.
4	PR9	Uscita di dati rilevati a 9600 bps (500 mV _{P-P} , 10 kΩ) <ul style="list-style-type: none">• Funziona anche come un comune pin per uscita dati a 1200 bps e 9600 bps.
5	PR1	Uscita di dati rilevati a 1200 bps (500 mV _{P-P} , 10 kΩ)
6	SQC	Uscita di controllo squelch <ul style="list-style-type: none">• Inibisce la trasmissione di dati TNC intanto che è aperto lo squelch del ricetrasmittitore.• Impedisce le interferenze alle comunicazioni vocali sulla stessa frequenza. Inoltre, impedisce i ritentativi.• Livello di Uscita Squelch aperto: +5 V (Alto) Squelch chiuso: 0 V (Basso)

Note:

- ◆ Se il proprio TNC è dotato di un comune pin per ingresso dati a 1200 bps e 9600 bps, collegare questo pin al pin PR9 connettore DATI. La messa in cortocircuito I pin PR9 e PR1 causa il malfunzionamento del TNC.
- ◆ Se al pin PR1 viene applicata la tensione in c.c. il TNC potrebbe non funzionare. Se questo accade, aggiungere un condensatore di 10 µF tra il pin PR1 e il TNC. Fare attenzione a rispettare la polarità del condensatore.

FUNZIONE RIPETITORE (VERSIONI PER U.S.A./CANADA)

Questo ricetrasmittitore è in grado di ripetere i segnali di origine dalla banda VHF a da quella UHF. Per esempio, un segnale ricevuto sulla banda VHF viene ritrasmesso sulla banda UHF. In modo analogo, un segnale ricevuto su banda UHF viene ritrasmesso su banda VHF. È possibile la scelta tra modo Ripetitore a Banda bloccata e modo Ripetitore Inter-banda.

Note:

- ◆ Non è possibile attivare la funzione Ripetitore dopo aver attivato (ON) DTSS o Chiamata Selettiva, dopo aver selezionato il modo VHF/VHF o UHF/UHF, oppure mentre un display di banda sta lampeggiando.
- ◆ L'attivazione della funzione Ripetitore provoca la disattivazione (OFF) del Cambiamento Automatico della Banda (A.B.C.) o del Controllore Automatico Simplex (ASC).
- ◆ Il timer di Time-Out viene bloccato su 3 minuti.

RIPETITORE A BANDA BLOCCATA

Il ricetrasmittitore come ripetitore utilizza sempre la stessa banda per ricevere o per trasmettere un segnale.

- 1 Premere **[BAND SEL]** destro o sinistro a seconda di quale banda viene usata per trasmettere.
- 2 Premere il sinistro **[BAND SEL]+[ϕ]** per immettere il modo Ripetitore a Banda bloccata.
 - "PTT" lampeggia.
 - Per uscire da questo modo, ripetere l'operazione dello stesso tasto.

RIPETITORE INTER-BANDA

Diversamente dal modo Ripetitore a Banda bloccata, quando riceve un segnale sulla banda di TX, il ricetrasmittitore può commutare la corrente banda di sola RX in banda di TX.

- 1 Premere **[BAND SEL]** destro o sinistro.
- 2 Premere **[CONT SEL]**.
- 3 Premere il sinistro **[BAND SEL]+[ϕ]** per immettere il modo Ripetitore Inter-banda.
 - "PTT" lampeggia.
 - Per uscire da questo modo, ripetere l'operazione dello stesso tasto.

BLOCCO IN TX

Dopo che i segnali sono caduti, questa funzione mantiene il ricetrasmittitore nel modo di trasmissione per un tempo di circa 500 ms.

- 1 Premere **[MNU]** per immettere il modo Menu.
- 2 Selezionare il Menu No. 17 (Ripetitore).



- 3 Premere **[SET]** per attivare (ON, impostazione di base) o disattivare (OFF) la funzione.
- 4 Premere di nuovo **[MNU]** per uscire dal modo Menu.

SINTETIZZATORE VOCALE VS-3 (OPZIONALE)

Per usare questa funzione bisogna installare l'unità VS-3, opzionale (pagina 84). Ogni volta che si cambia il modo del ricetrasmittitore, ad esempio VFO o Richiamo di Memoria, il ricetrasmittitore annuncia automaticamente il nuovo modo.

La tabella sotto mostra che cosa il ricetrasmittitore annuncia automaticamente quando entra in un nuovo modo.

Tasto Premuto	Nuovo Modo	Annuncio
[VFO]	VFO	"VFO"
[MR]	Richiamo di Memoria	"MR"
[CALL]	Canale di Chiamata	"Call"
[PM]	Memoria Programmabile	"PM"
[MNU]	Menu	"Menu"
[BAND SEL]	Nuova Banda di Controllo/ TX	Frequenza corrente ¹
Tasto Mic PF programmato con Immissione {pagina 72} ²	Immissione Diretta da Tastiera	"Enter"

¹ Quando viene premuto nel modo Richiamo di Memoria, il ricetrasmittitore annuncia il numero di canale, "channel", e la frequenza.

² Se premuto nel modo VFO o Richiamo di Memoria.

Inoltre, il ricetrasmittitore annuncia l'informazione visualizzata come segue quando si preme Microfono [6] nel modo Comando da Microfono (pagina 77) o il tasto PF programmato con Vocale (pagina 72).

- Nel modo VFO, annuncia la frequenza VFO sulla banda di Controllo a cominciare da 100 MHz. Per la virgola di indicazione dei decimali, annuncia "point" (punto, alla maniera inglese).
- Nel modo Richiamo di Memoria, annuncia il numero di canale, "channel" e la frequenza. Per quanto riguarda i canali L o U, annuncia "low" o "up" il numero di canale e la frequenza.
- Nel modo Display di Canale, annuncia solo il numero di canale. Per i canali L o U, annuncia "low" o "up" e il numero di canale.
- Nel modo Canale di Chiamata, annuncia "call" (chiamata) e la frequenza.

Note:

- ◆ Per disattivare la funzione Sintetizzatore Vocale dopo aver installato l'unità opzionale VS-3, accedere la voce di menu No. 3 (Voce) sotto il menu No. 14 (Audio) e selezionare OFF (disattivazione).
- ◆ Intanto che si sta usando Blocco Ricetrasmittitore o Blocco Totale, il ricetrasmittitore annuncia solo in occasione della pressione di Microfono [6] nel modo Comando da Microfono o il tasto PF programmato con Vocale.
- ◆ La funzione Sintetizzatore Vocale non è operativa durante la trasmissione o la scansione.

ACCESSORI OPZIONALI

MC-45
Microfono
Multifunzione



MC-45DM
Microfono Multifunzione
con Tasti DTMF



MC-53DM
Microfono Multifunzione
con Tasti DTMF



MC-80
Microfono da tavolo
(MJ-88 necessario)



PS-33
Alimentatore CC
Stabilizzato



DFK-3C
Cavo Pannello
Anteriore Staccabile
(3 m)



DFK-4C
Cavo Pannello
Anteriore Staccabile
(4 m)



DFK-7C
Cavo Pannello
Anteriore Staccabile
(7 m)



PG-2N
Cavo Alimentazione CC



PG-3G
Filtro Rumore
Linea CC



PG-3B
Filtro Rumore
Linea CC



VS-3
Unità Sintetizzatore
Vocale

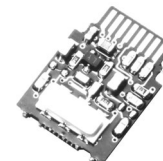

SP-41
Diffusore Mobile



SP-50B
Diffusore
Comunicazioni



PG-5A
Cavo Dati



MJ-88
Adattatore Spinotto
Microfono



MJ-89
Interruttore Microfono
con Spinotto Modulare



INSTALLAZIONE DI UNITA OPZIONALI

INSTALLAZIONE DELL'UNITA SINTETIZZATORE VOCALE VS-3

ATTENZIONE: PRIMA DI TUTTO, SPEGNERE IL SISTEMA E DISINSERIRE LA SPINA DEL CAVO DI ALIMENTAZIONE IN CORRENTE CONTINUA.

- 1 Rimuovere le cinque viti dal coperchio superiore del ricetrasmittitore.

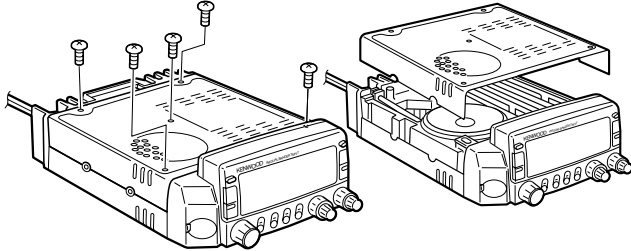

- 2 Prendere l'unità VS-3 tenendo il lato dei componenti rivolto verso l'interno e inserire il connettore di VS-3 nel corrispondente connettore del ricetrasmittitore.

Lato dei componenti

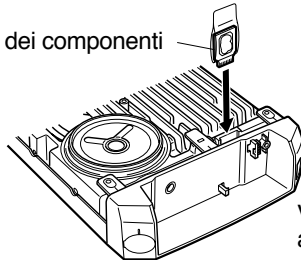

Vista col pannello anteriore rimosso

- 3 Rimettere al suo posto il coperchio superiore (5 viti).

INSTALLAZIONE DEL KIT PANNELLO ANTERIORE STACCABILE (DFK-3C/ DFK-4C/ DFK-7C)

ATTENZIONE: PRIMA DI TUTTO, SPEGNERE IL SISTEMA E DISINSERIRE LA SPINA DEL CAVO DI ALIMENTAZIONE IN CORRENTE CONTINUA.

- 1 Facendo scorrere il tasto di sgancio a molla che si trova sul retro del pannello anteriore, rimuovere il pannello anteriore dall'unità principale
 - Fare attenzione a non far cadere il pannello anteriore nel sganciarlo.

Pulsante di sgancio

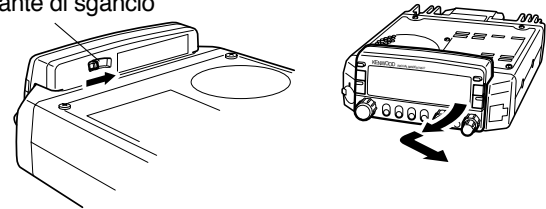

- 2 Agganciare il connettore del cavo del pannello anteriore provvisto di connettore al fermo che si trova sull'unità principale usando la vite fornita in dotazione.
 - Se la vite non è stretta bene, il ricetrasmittitore potrebbe non funzionare correttamente.

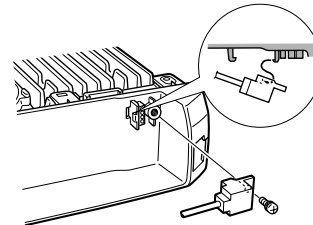

Downloaded by
RadioAmateur.EU

3 Collegare l'altro capo del cavo con connettore per pannello anteriore al pannello a Un Tocco.

- Gli angoli tagliati del connettore devono essere inseriti per primi nello spazio in cui gli angoli combaciano con la linguetta di posizionamento.

Linguetta di posizionamento

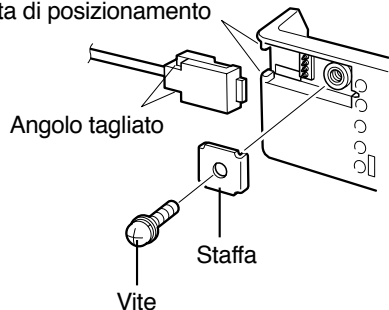

4 Installare il pannello anteriore sul pannello a Un Tocco posizionando per primo lo spigolo posteriore sinistro del pannello anteriore, quindi premere fermamente il lato destro del pannello anteriore sul pannello a Un Tocco.

- Quando il pulsante di sgancio si innesta con un click, il pannello anteriore è fissato.

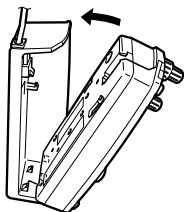

5 Montare le staffe di montaggio e installare il pannello anteriore al suo posto sul veicolo.

- Quando si installa il pannello anteriore nel veicolo, applicare un cuscinetto ammortizzatore sotto la staffa per proteggere il veicolo.
- Regolare l'angolo del pannello anteriore prima di serrare saldamente le due viti Allen.
- Far passare il cavo in modo che né il cavo né le connessioni siano sottoposti a tensione meccanica.

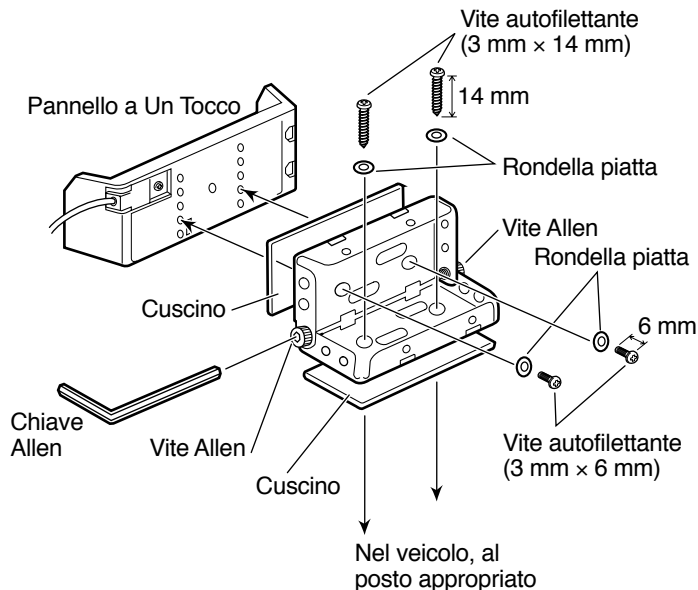

Nota: Prima di installare il pannello anteriore, considerare le condizioni di sicurezza per il guidatore e per i passeggeri. Serrare saldamente tutte le due viti.

Esempi di Installazione

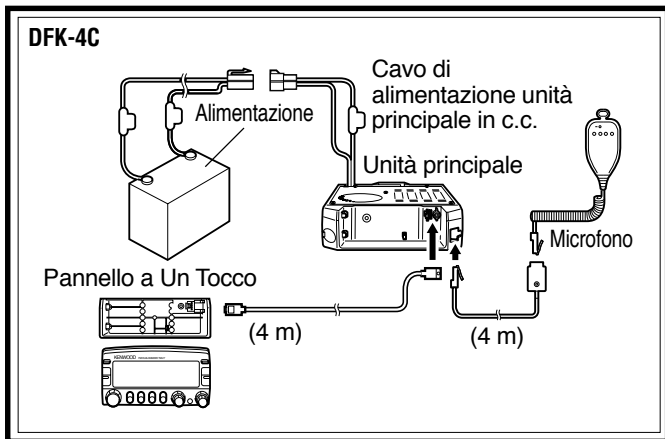
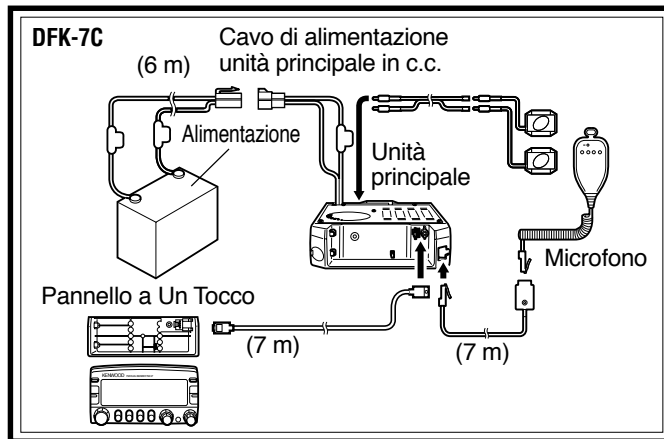
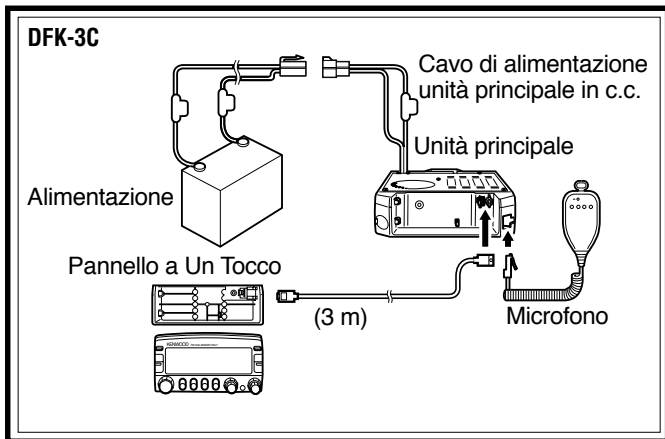

Per installare il cavo microfonico fornito con DFK-4C o DFK-7C, fissare saldamente la presa microfonica nella giusta posizione sul veicolo, utilizzando per questo la vite lunga autofilettante (3 mm x 25 mm).

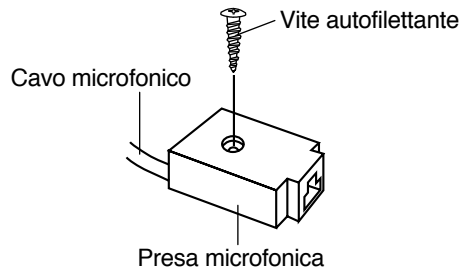

INFORMAZIONI GENERALI

Prima della spedizione dalla fabbrica, il ricetrasmittitore acquistato è stato tarato e provato in base alle specifiche tecniche. Tutti i compensatori, le bobine e le resistenze contenute nel ricetrasmittitore sono state prerogolate in fabbrica. In caso fosse necessario regolare di nuovo questi componenti, questo deve essere fatto solo da un tecnico qualificato, che conosca bene il ricetrasmittitore e provvisto delle necessarie apparecchiature di prova. In caso di tentativi di taratura o interventi tecnici senza l'autorizzazione preventiva del fabbricante la garanzia del prodotto potrebbe essere invalidata.

SERVIZIO DI ASSISTENZA TECNICA

Quando bisogna ritornare l'apparecchiatura al rivenditore o al centro di assistenza tecnica per un intervento di riparazione, imballare il ricetrasmittitore nella sua scatola originale, usando il suo materiale di imballaggio. Accludere una descrizione completa dei problemi riscontrati. Includere i propri recapiti di telefono e telefax (se disponibile), oltre che il proprio nome e l'indirizzo, in modo da poter essere personalmente contattati dal tecnico. Non ritornare i componenti accessori, a meno che si ritenga siano direttamente coinvolti nel problema.

Il ricetrasmittitore può essere ritornato per un intervento di assistenza tecnica al rivenditore **KENWOOD** autorizzato, o a un qualsiasi centro di assistenza tecnica **KENWOOD**. Il ricetrasmittitore sarà riconsegnato insieme a un rapporto dell'intervento di assistenza tecnica. Si prega di non inviare sottoinsiemi o schede di circuiti stampati. Inviare il ricetrasmittitore completo.

Etichettare ciascun componente ritornato col proprio nome e un'identificazione. Si prega inoltre di indicare il modello e il numero di serie del ricetrasmittitore in tutte le comunicazioni riguardanti il problema.

NOTA PER IL SERVIZIO DI ASSISTENZA TECNICA

Se si desidera corrispondere in merito al problema tecnico operativo, si prega di essere sintetici, dettagliati e puntuali. Sarà di valido aiuto per il ns. servizio tecnico ricevere le seguenti informazioni:

- 1 Modello e numero di serie dell'apparecchiatura
- 2 Dubbi o problemi di funzionamento
- 3 Altre apparecchiature della stazione collegate al problema
- 4 Letture misurate
- 5 Altre informazioni (Menu di impostazione, modo, frequenza, sequenza dei tasti che conducono al malfunzionamento, ecc.)

ATTENZIONE: *PER LA SPEDIZIONE, NON IMBALLARE L'APPARECCHIATURA IN GIORNALI ACCARTOCCIATI! L'INCURIA NELL'IMBALLAGGIO E NELLA SPEDIZIONE E CAUSA DI DANNI MOLTO GRAVI.*

Note:

- ◆ Annotare la data di acquisto, il numero di serie e il nome del rivenditore da cui il ricetrasmittitore è stato acquistato.
- ◆ Come promemoria, è bene prender nota di tutti gli interventi di manutenzione eseguiti sul ricetrasmittitore.
- ◆ Quando si richiede un servizio di assistenza tecnica coperto da garanzia, si prega di accludere una fotocopia della ricevuta di acquisto, o un'altra prova di acquisto, che mostri la data di vendita.

PULIZIA

Rimuovere i comandi dal ricetrasmittitore quando diventano sporchi e pulirli con acqua tiepida e detergente neutro. Per la pulizia del guscio esterno, usare un detergente neutro (evitare forti sostanze chimiche) e un panno umido.

GUIDA E RIMEDI IN CASO DI PROBLEMI DI FUNZIONAMENTO

I problemi descritti in questa tabella sono malfunzionamenti operativi comunemente riscontrabili. Queste difficoltà solitamente sono dovute a collegamento improprio, casuali impostazioni dei comandi non corrette, o errore d'operatore per programmazione incompleta. Solitamente, questi problemi non sono dovuti a difetti dei circuiti. Prima di assumere che il ricetrasmittitore è difettoso, si raccomanda di esaminare con cura questa tabella e i corrispondenti capitoli di questo Manuale d'Istruzioni.

Nota: Quando vengono ricevute 2 frequenze nella stessa banda e queste frequenze sono legate secondo l'equazione sotto, o con una relazione simile, si potrebbe udire un segnale eterodina interno. Questo non è un difetto.

Modo VHF/UHF:

$(\text{Frequenza di ricezione UHF} - 45,05 \text{ MHz}) \times 2 - (\text{Frequenza di ricezione VHF} + 38,85 \text{ MHz}) \times 4 = 38,85 \text{ MHz o } 45,05 \text{ MHz}$

$(\text{Frequenza di ricezione UHF} - 45,05 \text{ MHz}) - (\text{Frequenza di ricezione VHF} + 38,85 \text{ MHz}) \times 2 = 38,85 \text{ MHz}$

Modo VHF/VHF:

$(\text{Frequenza di ricezione VHF sulla banda UHF} + 45,05 \text{ MHz}) \times 5 - (\text{Frequenza di ricezione VHF sulla banda VHF} + 38,85 \text{ MHz}) \times 5 = 38,85 \text{ MHz o } 45,05 \text{ MHz}$

$(\text{Frequenza di ricezione VHF sulla banda UHF} + 45,05 \text{ MHz}) \times 4 - (\text{Frequenza di ricezione VHF sulla banda VHF} + 38,85 \text{ MHz}) \times 4 = 38,85 \text{ MHz}$

$(\text{Frequenza di ricezione VHF sulla banda VHF} + 38,85 \text{ MHz}) - (\text{Frequenza di ricezione VHF sulla banda UHF} + 45,05 \text{ MHz}) \times 0,75 = 38,85 \text{ MHz}$

Modo UHF/UHF:

$(\text{Frequenza di ricezione UHF sulla banda VHF} - 38,85 \text{ MHz}) \times 3 - (\text{Frequenza di ricezione UHF sulla banda UHF} - 45,05 \text{ MHz}) \times 3 = 38,85 \text{ MHz o } 45,05 \text{ MHz}$

$(\text{Frequenza di ricezione UHF sulla banda VHF} - 38,85 \text{ MHz}) \times 4 - (\text{Frequenza di ricezione UHF sulla banda UHF} - 45,05 \text{ MHz}) \times 4 = 38,85 \text{ MHz o } 45,05 \text{ MHz}$

Problema	Causa Probabile	Rimedio	Pag. Ref.
Il ricetrasmittitore non viene alimentato dopo aver alimentato dopo aver collegato un alimentatore da 13,8 V cc ed aver premuto il tasto [⏻] (ALIMENTAZIONE). Sul display non appare alcuna indicazione.	1 Il cavo di alimentazione è collegato alla rovescia.	1 Collegare il cavo di alimentazione in c.c. in modo corretto: Rosso → (+); Nero → (-).	3, 4
	2 Uno o più fusibili del cavo di alimentazione sono bruciati.	2 Accertare la causa che ha fatto bruciare i fusibili. Dopo aver controllato ed aver risolto il problema, installare nuovi fusibili dello stesso valore.	5
	3 Il pannello anteriore non è saldamente collegato all'unità principale del ricetrasmittitore.	3 Separare il pannello anteriore dall'unità principale utilizzando lo sgancio sul fondo del pannello anteriore stesso e quindi fissare saldamente il pannello all'unità principale utilizzando lo stesso sgancio.	84
	4 Il cavo con connettori non è stato collegato correttamente.	4 Collegare correttamente il cavo con connettori.	3, 4

Problema	Causa Probabile	Rimedio	Pag. Ref.
Il modo con cui il ricetrasmittitore funziona o visualizza le informazioni è strano.	I contatti elettrici sul pannello anteriore o sull'unità principale sono sporchi.	Pulire con un panno umido e pulito i contatti elettrici sia sul pannello anteriore che sull'unità principale.	—
Il display è troppo fioco, questo sebbene sia stato selezionato un alto livello di oscuratore.	La tensione di alimentazione è troppo bassa.	La tensione di alimentazione necessaria è 13,8 V cc \pm 15% (da 11,7 V cc a 15,8 V cc). Se la tensione di ingresso fosse al di fuori di questa gamma, ricaricare la batteria, regolare l'alimentatore stabilizzato e/o controllare tutti i collegamenti dei cavi di alimentazione.	3, 4
La frequenza non può essere selezionata ruotando il comando Sintonizzazione o premendo i tasti [UP]/[DWN] del microfono.	È stata selezionato Richiamo di Memoria o Canale di Chiamata.	Premere [VFO] .	8
La gran parte dei tasti/pulsanti e il comando Sintonizzazione non sono operativi.	<ol style="list-style-type: none"> 1 Una delle funzioni Blocco è attivata (ON). 2 Il pannello anteriore non è stato collegato saldamente all'unità principale del ricetrasmittitore. 	<ol style="list-style-type: none"> 1 Sbloccare tutte le funzioni Blocco. 2 Staccare il pannello anteriore dall'unità principale utilizzando lo sgancio che si trova sul retro del pannello anteriore, quindi bloccare saldamente il pannello anteriore all'unità principale usando lo stesso tasto di sgancio. 	67 84
I canali di memoria non possono essere selezionati ruotando il comando Sintonizzazione o premendo i tasti [UP]/[DWN] del microfono quando si usa Richiamo di Memoria.	<ol style="list-style-type: none"> 1 Non ci sono dati memorizzati nei canali di memoria, oppure i dati memorizzati sono stati cancellati con una Inizializzazione Totale. 2 Il Canale di Chiamata era selezionato. 	<ol style="list-style-type: none"> 1 Memorizzare dei dati in alcuni canali di memoria. 2 Premere [MR] per cambiare su Richiamo di Memoria. 	30 31

Problema	Causa Probabile	Rimedio	Pag. Ref.
Non è possibile trasmettere anche se si preme [PTT] del microfono.	1 Lo spinotto del microfono non è inserito completamente nel connettore del pannello anteriore.	1 Disattivare l'alimentazione, quindi inserire lo spinotto del microfono fino ad udire lo scatto della linguetta di bloccaggio.	6
	2 È stata selezionata una trasmissione con spostamento che porta la frequenza di trasmissione al di fuori della banda di trasmissione.	2 Premere [F], [SHIFT] ripetutamente in modo che né "+" né "-" siano visibili.	23
Il funzionamento a pacchetti non stabilisce nessun collegamento con altre stazioni.	1 La frequenza differisce da quella della stazione che si desidera contattare.	1 Regolare la frequenza utilizzando il comando Sintonizzazione .	17
	2 Il livello di modulazione dal TNC non è corretto.	2 Regolare il livello di modulazione dal TNC seguendo le istruzioni del manuale del TNC.	79
	3 Vi è distorsione su percorsi multipli.	3 Modificare l'orientamento o la posizione dell'antenna. Il segnale più potente non sempre fornisce il miglior funzionamento a pacchetti.	—
	4 Il ritardo di TX del proprio TNC potrebbe non essere abbastanza lungo.	4 Si raccomanda di impostare da computer su 300 ms il parametro del ritardo di TX sul TNC.	79

Nota: Per inizializzare le impostazioni si può anche usare il tasto RESET. Premerlo per un momento per ottenere l'Inizializzazione Parziale oppure premerlo per 1 secondo o più per ottenere l'Inizializzazione Totale (pagina 35). Non appare nessun messaggio di conferma. Usare questo comando quando il microcomputer e/o il chip di memoria non funzionano correttamente a causa di fattori ambientali.

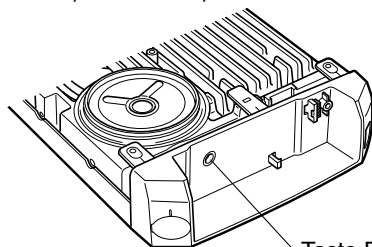

Vista col pannello anteriore
rimosso

Tasto RESET (inizializzazione)

SPECIFICHE

Specifiche e caratteristiche sono soggette a variazioni senza preavviso o responsabilità del produttore in quanto dovuti ai continui sviluppi della tecnologia.

Generali		VHF Banda	UHF Banda
Gamma frequenza	USA / Canada	144 ~ 148 MHz	438 ~ 450 MHz
	Generale	144 ~ 148 MHz	430 ~ 440 MHz
	Europa	144 ~ 146 MHz	430 ~ 440 MHz
Modo		F3E (FM)	
Impedenza antenna		50 Ω	
Gamma temperatura utilizzabile		-20°C ~ +60°C	
Alimentazione		13,8 V CC ±15% (11,7 ~ 15,8 V)	
Matodo massa		Massa negativa	
Corrente	Trasmissione (mass)	11,0 A o meno	10,0 A o meno
	Ricezione (a 2 W di uscita)	1,0 A o meno	
Stabilità frequenza (-10°C ~ +50°C)		Entro ±3 ppm	
Dimensioni (L x A x P incluse sporgenze)		140 x 54,5 x 205,5 mm	
Peso		1,2 kg	

**Downloaded by
RadioAmateur.EU**

Trasmittitore		VHF Banda	UHF Banda
Potenza in uscita	Alta	50 W	35 W
	Medio	Circa 10 W	
	Basso	Circa 5 W	
Modulazione		Reattenza	
Emissioni spurie		-60 dB o meno	
Deviazione frequenza massima		±5 kHz	
Distorsione audio (à 60% modulazione)		3% o meno	
Impedenza microfono		600 Ω	

Ricevitore		VHF Banda	UHF Banda
Circuiti		Doppia conversione	
Frequenza intermedia (1a / 2a)		38,85 MHz/ 450 kHz	45,05 MHz/ 455 kHz
Sensibilità (12 dB SINAD)	VHF o UHF banda	0,16 µV o meno	
	Sottobanda VHF o UHF (nel modo VHF/ VHF o UHF/ UHF)	0,25 µV o meno	
Selettività (-6 dB)		12 kHz o più	
Selettività (-60 dB)		28 kHz o meno	
Sensibilità squelch		0,1 µV o meno	
Uscita audio (8 Ω, 5% distorsione)		2 W o più	
Impedenza uscita audio		8 Ω	

Nota: I dati caratteristici del ricevitore sono validi solo quando si usa la banda principale VHF o UHF. Non sono validi nel caso della sottobanda VHF o UHF nel modo VHF/VHF o in quello UHF/UHF.

KENWOOD