

USB MIXING STUDIO MM10

SERVICE MANUAL



■ CONTENTS (目次)

SPECIFICATIONS (総合仕様)	3/5
DIMENSIONS (寸法図)	7
CIRCUIT BOARD LAYOUT (ユニットレイアウト)	7
WIRING (結線図)	8
PANEL LAYOUT (パネルレイアウト)	9
DISASSEMBLY PROCEDURE (分解手順)	12
LSI PIN DESCRIPTION (LSI 端子機能表)	16
IC BLOCK DIAGRAM (IC ブロック図)	16
CIRCUIT BOARDS (シート基板図)	17
INSPECTIONS (検査)	26/37
BLOCK DIAGRAM & LEVEL DIAGRAM (ブロック&レベルダイアグラム)	
OVERALL CIRCUIT DIAGRAM (総回路図)	
PARTS LIST	

IMPORTANT NOTICE

This manual has been provided for the use of authorized Yamaha Retailers and their service personnel. It has been assumed that basic service procedures inherent to the industry, and more specifically Yamaha Products, are already known and understood by the users, and have therefore not been restated.

WARNING: Failure to follow appropriate service and safety procedures when servicing this product may result in personal injury, destruction of expensive components and failure of the product to perform as specified. For these reasons, we advise all Yamaha product owners that all service required should be performed by an authorized Yamaha Retailer or the appointed service representative.

IMPORTANT: This presentation or sale of this manual to any individual or firm does not constitute authorization certification, recognition of any applicable technical capabilities, or establish a principal-agent relationship of any form.

The data provided is believed to be accurate and applicable to the unit(s) indicated on the cover. The research engineering, and service departments of Yamaha are continually striving to improve Yamaha products. Modifications are, therefore, inevitable and changes in specification are subject to change without notice or obligation to retrofit. Should any discrepancy appear to exist, please contact the distributor's Service Division.

WARNING: Static discharges can destroy expensive components. Discharge any static electricity your body may have accumulated by grounding yourself to the ground bus in the unit (heavy gauge black wires connect to this bus.)

IMPORTANT: Turn the unit OFF during disassembly and parts replacement. Recheck all work before you apply power to the unit.

WARNING: CHEMICAL CONTENT NOTICE!

The solder used in the production of this product contains LEAD. In addition, other electrical/electronic and/or plastic (Where applicable) components may also contain traces of chemicals found by the California Health and Welfare Agency (and possibly other entities) to cause cancer and/or birth defects or other reproductive harm.

DO NOT PLACE SOLDER, ELECTRICAL/ELECTRONIC OR PLASTIC COMPONENTS IN YOUR MOUTH FOR ANY REASON WHAT SO EVER!

Avoid prolonged, unprotected contact between solder and your skin! When soldering, do not inhale solder fumes or expose eyes to solder/flux vapor!

If you come in contact with solder or components located inside the enclosure of this product, wash your hands before handling food.

IMPORTANT NOTICE FOR THE UNITED KINGDOM Connecting the Plug and Cord

IMPORTANT: The wires in this mains lead are coloured in accordance with the following code:
BLUE : NEUTRAL
BROWN : LIVE

As the colours of the wires in the mains lead of this apparatus may not correspond with the coloured markings identifying the terminals in your plug proceed as follows:

The wire which is coloured BLUE must be connected to the terminal which is marked with the letter N or coloured BLACK.

The wire which is coloured BROWN must be connected to the terminal which is marked with the letter L or coloured RED.

Making sure that neither core is connected to the earth terminal of the three pin plug.

• This applies only to products distributed by Yamaha-Kemble Music (U.K.) Ltd. (2 wires).

■ WARNING

Components having special characteristics are marked  and must be replaced with parts having specification equal to those originally installed.

 印の商品は、安全を維持するために重要な部品です。交換する場合は、安全のために必ず指定の部品をご使用ください。

■ SPECIFICATIONS

■ Electrical Characteristics

	Conditions	MIN	TYP	MAX	UNIT
Total Harmonic Distortion (MIC to ST OUT)	(THD+N) 20 Hz - 20 kHz @ +14 dBu 10k ohms, GAIN controls at minimum level, all level controls at nominal level			0.1	%
Frequency Response (CH INPUT 1-9/10, RETURN, 2TR IN to ST OUT, AUX SEND, C-R OUT, REC OUT)	20 Hz-20 kHz, nominal output level @ 1 kHz, 10 k ohms, GAIN controls at minimum level (CH INPUT 1-5/6), all level controls at nominal level	-3	0	1	dB
Hum & Noise Rs=150 ohms, Gain=Maximum (CH INPUT1-2), Hum & Noise are measured with a -6 dB/octave filter @12.7 kHz; equivalent to a 20 kHz filter with infinite dB/octave attenuation.	Equivalent Input Noise (CH INPUT 1-2 MIC)			-128	dBu
	Residual Output Noise (10 k ohms (ST OUT))			-100	dBu
	ST master control at nominal level and all channel LEVEL controls at minimum level. (ST OUT)			-87 (91 dB S/N)	dBu
	All channel AUX controls at minimum level. (AUX SEND)			-85 (89 dB S/N)	dBu
Maximum Voltage Gain 1 kHz, 10k ohms PAN/BAL: panned hard left or hard right.	ST master control and one channel LEVEL control at nominal level. (CH INPUT 1, 2) (ST OUT)			-64 (68 dB S/N)	dBu
	CH INPUT 1, 2 MIC to CH INSERT OUT, Rs=150 ohms, GAIN controls at maximum level		60		dB
	CH INPUT 1-5/6 MIC to ST OUT, Rs=150 ohms, GAIN controls at maximum level		76		dB
	CH INPUT 1-5/6 MIC to REC OUT, Rs=150 ohms, GAIN controls at maximum level		64.2		dB
	CH INPUT 1, 2 MIC to AUX SEND, Rs=150 ohms, GAIN controls at maximum level, PRE		70		dB
	CH INPUT 1, 2 MIC to AUX SEND, Rs=150 ohms, GAIN controls at maximum level, POST		76		dB
	CH INPUT 3/4-5/6 LINE to ST OUT, Rs=150 ohms, GAIN controls at maximum level		50		dB
	CH INPUT 3/4-5/6 LINE to AUX SEND, Rs=150 ohms, GAIN controls at maximum level, PRE		41		dB
	CH INPUT 3/4-5/6 LINE to AUX SEND, Rs=150 ohms, GAIN controls at maximum level, POST		47		dB
	CH INPUT 7/8-9/10 to ST OUT, Rs=150 ohms, GAIN controls at maximum level		26		dB
	RETURN to ST OUT, Rs=150 ohms		12		dB
	2TR IN to ST OUT, Rs=600 ohms		23.8		dB
Crosstalk (1 kHz)	Adjacent inputs			-70	dB
	input to output			-70	dB

Where 0 dBu = 0.775 Vrms

Output impedance of signal generator: 150 ohms

■ General Specifications

Monaural/Stereo CH High Pass Filter	80 Hz 12 dB/octave
Monaural/Stereo CH Equalization	±15 dB (Max. Variation) HIGH: 10 kHz (shelving) MID: 2.5 kHz (peaking) LOW: 100 Hz (shelving)
Turn over/roll-off frequency of shelving, 3 dB below maximum variable level	
Phantom Power	Supplied when Phantom +48 V switch is ON. (XLR-type input jacks)
Monaural/Stereo Input PEAK Indicator	On each channel: red indicator lights if post-EQ signal (on stereo channels, if either post-EQ signal or post-mic-amp signal) comes within 3 dB of the clipping level.
USB Audio	Input/Output: 44.1/48 kHz
Included Accessories	Power adaptor (PA-10), CD-ROM, USB cable
Power Consumption	19 W
Dimensions (W x H x D)	251 mm x 65 mm x 290.5 mm
Net Weight	1.8 kg
Temperature Range	Operating temperature: 0 to 40°C, Storage temperature: -20 to 60°C

■ Analog Input Specifications

Input Connector	Gain	Input Impedance	Appropriate Impedance	Sensitivity*	Nominal Level	Max. Before Clipping	Connector Specifications
MIC INPUT (CH 1, 2)	-60	3 k ohms	50-600 ohms mic	-72 dBu (0.195 mV)	-60 dBu (0.775 mV)	-40 dBu (7.75 mV)	XLR-3-31 type (balanced)
	-16			-28 dBu (30.8 mV)	-16 dBu (123 mV)	+4 dBu (1.23 V)	
LINE INPUT (CH 1, 2)	-34	10 k ohms	600 ohms line	-46 dBu (3.88 mV)	-34 dBu (15.5 mV)	-14 dBu (155 mV)	Phone jack (TRS) (balanced [T: hot; R: cold; S: ground])
	+10			-2 dBu (0.615 V)	+10 dBu (2.45 V)	+30 dBu (24.5 V)	
ST CH MIC INPUT (CH3(L)/CH4(R), CH5(L)/CH6(R))	-60	3 k ohms	50-600 ohms mic	-72 dBu (0.195 mV)	-60 dBu (0.775 mV)	-40 dBu (7.75 mV)	XLR-3-31 type (balanced)
	-16			-28 dBu (30.8 mV)	-16 dBu (123 mV)	-10 dBu (245 mV)	
ST CH LINE INPUT (CH3(L)/CH4(R), CH5(L)/CH6(R))	-34	10 k ohms	600 ohms line	-46 dBu (3.88 mV)	-34 dBu (15.5 mV)	-14 dBu (155 mV)	Phone jack (unbalanced)
	+10			-2 dBu (0.615 V)	+10 dBu (2.45 V)	+30 dBu (24.5 V)	
ST CH INPUT (CH7(L)/CH8(R), CH9(L)/CH10(R))		10 k ohms	600 ohms line	-22 dBu (61.5 mV)	-10 dBu (245 mV)	+10 dBu (2.45 V)	Phone jack (unbalanced); RCA pin jack
CH INSERT IN (CH 1, 2)		10 k ohms	600 ohms line	-12 dBu (195 mV)	0 dBu (0.775 V)	+20 dBu (7.75 V)	Phone jack (TRS) (unbalanced [T: out; R: in; S: ground])
RETURN (L, R)		10 k ohms	600 ohms line	-8 dBu (308 mV)	+4 dBu (1.23 V)	+24 dBu (12.3 V)	Phone jack (unbalanced)
2TR IN (L, R)		10 k ohms	600 ohms line	-22 dBV (79.4 mV)	-10 dBV (316 mV)	+10 dBV (3.16 V)	RCA pin jack

Where 0 dBu=0.775 Vrms and 0 dBV=1 Vrms

* Input sensitivity: the lowest level that will produce an output of +4 dBu (1.23V) or the nominal output level when the unit is set to maximum gain. (All level controls are maximum position.)

■ Analog Output Specifications

Output Connectors	Output Impedance	Appropriate Impedance	Nominal Level	Max. Before Clipping	Connector Specifications
ST OUT (L, R)	150 ohms	10 k ohms line	+4 dBu (1.23 V)	+20 dBu (7.75 V)	Phone jack (TRS) (balanced [T: hot; R: cold; S: ground])
AUX SEND (1, 2)	150 ohms	10 k ohms line	+4 dBu (1.23 V)	+20 dBu (7.75 V)	Phone jack (TRS) (impedance balanced [T: hot; R: cold; S: ground])
CH INSERT OUT (CH 1, 2)	150 ohms	10 k ohms line	0 dBu (0.775 V)	+20 dBu (7.75 V)	Phone jack (TRS) (unbalanced [T: out; R: in; S: ground])
REC OUT (L, R)	600 ohms	10 k ohms line	-10 dBV (316 mV)	+10 dBV (3.16 V)	RCA pin jack
C-R OUT (L, R)	150 ohms	10 k ohms line	+4 dBu (1.23 V)	+20 dBu (7.75 V)	Phone jack (TRS) (impedance balanced [T: hot; R: cold; S: ground])
PHONES	100 ohms	40 ohms phone	3 mW	75 mW	Stereo phone jack

Where 0 dBu=0.775 Vrms and 0 dBV=1 Vrms

■ Digital Input/Output Specifications

Connector	Format	Data Length	Connector Specification
USB	USB Audio 1.1	16 bit	USB B type

■ 総合仕様

■ 電気的特性

	条件	最小	標準	最大	単位
全高調波歪率 (MIC → ST OUT)	(THD+N) 20 Hz - 20 kHz @ +14 dBu 10k ohms、 GAIN コントロール= 最小レベル、 すべてのレベルコントロール=ノミナルレベル			0.1	%
周波数特性 (CH INPUT 1~9/10、RETURN、2TR IN→ ST OUT、 AUX SEND、C-R OUT、REC OUT)	20 Hz ~ 20 kHz、ノミナル出力レベル@1kHz、10 k ohms、 GAIN コントロール= 最小レベル(CH INPUT 1 ~ 5/6)、 すべてのレベルコントロール=ノミナルレベル	-3.0	0	1.0	dB
ハム& ノイズ Rs=150 ohms、GAIN コントロール= 最大 レベル(CH INPUT 1~2)、@12.7 kHz、 -6 dB/octaveのローパスフィルター で測定(@20 kHz、-∞ dB/octave フィ ルターに相当)	入力換算ノイズ(CH INPUT 1 ~ 2 MIC)			-128	dBu
	残留ノイズ(10 k ohms (ST OUT))			-100	dBu
	ST マスターコントロール=ノミナルレベル、 全LEVEL コントロール=最小レベル(ST OUT)			-87 (91 dB S/N)	dBu
	全チャンネルAUX コントロール= 最小レベル、(AUX SEND)			-85 (89 dB S/N)	dBu
	ST マスターコントロール&1 LEVEL コントロール= ノミナルレベル(CH INPUT 1、2) (ST OUT)			-64 (68 dB S/N)	dBu
最大電圧ゲイン 1 kHz, 10k ohms PAN/BAL: 左か右に回し切る	CH INPUT 1、2 MIC → CH INSERT OUT、Rs=150 ohms、 GAIN コントロール= 最大レベル		60		dB
	CH INPUT 1 ~ 5/6 MIC → ST OUT、Rs=150 ohms、 GAIN コントロール= 最大レベル		76		dB
	CH INPUT 1 ~ 5/6 MIC → REC OUT、Rs=150 ohms、 GAIN コントロール= 最大レベル		64.2		dB
	CH INPUT 1、2 MIC → AUX SEND、Rs=150 ohms、 GAIN コントロール= 最大レベル、PRE		70		dB
	CH INPUT 1、2 MIC → AUX SEND、Rs=150 ohms、 GAIN コントロール= 最大レベル、POST		76		dB
	CH INPUT 3/4 ~ 5/6 LINE → ST OUT、Rs=150 ohms、 GAIN コントロール= 最大レベル		50		dB
	CH INPUT 3/4 ~ 5/6 LINE → AUX SEND、Rs=150 ohms、 GAIN コントロール= 最大レベル、PRE		41		dB
	CH INPUT 3/4 ~ 5/6 LINE → AUX SEND、Rs=150 ohms、 GAIN コントロール= 最大レベル、POST		47		dB
	CH INPUT 7/8 ~ 9/10 → ST OUT、Rs=150 ohms、 GAIN コントロール= 最大レベル		26		dB
	RETURN → ST OUT、Rs=150 ohms		12		dB
クロストーク(1 kHz)	入力チャンネル間			-70	dB
	入出力チャンネル間			-70	dB

0 dBu = 0.775 Vrms

シグナルジェネレーターの出力インピーダンスは150 ohms

■ 一般仕様

モノラル、ステレオハイパスフィルター	80 Hz 12 dB/octave
モノラル、ステレオチャンネルイコライザー シェルビングタイプのターンオーバー/ロールオフ周波数: 最大可 変幅に対して3 dB 下がったポイント	± 15 dB (最大可変幅) HIGH: 10 kHz (シェルビングタイプ) MID: 2.5 kHz (ピーキングタイプ) LOW: 100 Hz (シェルビングタイプ)
ファンタム電源	PHANTOM スイッチ=オンでDC+48 V 供給(XLR タイプの入力端子)
モノラル/ステレオインプットPEAK インジケーター	各チャンネル: イコライザー後 (ステレオチャンネルは、イコライザー後またはMIC アンプ後) の信号のレベルが、クリッピングの手前3 dB に達すると赤く点灯
USB オーディオ	入出力とも44.1/48kHz
付属品	電源アダプター(PA-10)、CD-ROM、USB ケーブル
消費電力	19 W
最大外形寸法 (W × H × D)	251 mm x 65 mm x 290.5 mm
質量	1.8 kg
温度	動作温度: 0 ~ 40 °C、保管温度: -20 ~ 60 °C

■ アナログ入力仕様

入力端子名称	ゲイン	入力インピーダンス	適合インピーダンス	感度*1	ノミナルレベル	最大ノンクリップレベル	端子仕様
MIC INPUT (CH 1, 2)	-60	3 k ohms	50-600 ohms マイク	-72 dBu (0.195 mV)	-60 dBu (0.775 mV)	-40 dBu (7.75 mV)	XLR-3-31 タイプ (バランス型)
	-16			-28 dBu (30.8 mV)	-16 dBu (123 mV)	+4 dBu (1.23 V)	
LINE INPUT (CH 1, 2)	-34	10 k ohms	600 ohms ライン	-46 dBu (3.88 mV)	-34 dBu (15.5 mV)	-14 dBu (155 mV)	フォーンジャック (TRS) (バランス型 [T:ホット、 R:コールド、 S:グラウンド])
	+10			-2 dBu (0.615 V)	+10 dBu (2.45 V)	+30 dBu (24.5 V)	
ST CH MIC INPUT (CH3(L)/CH4(R), CH5(L)/CH6(R))	-60	3 k ohms	50-600 ohms マイク	-72 dBu (0.195 mV)	-60 dBu (0.775 mV)	-40 dBu (7.75 mV)	XLR-3-31 タイプ (バランス型)
	-16			-28 dBu (30.8 mV)	-16 dBu (123 mV)	-10 dBu (245 mV)	
ST CH LINE INPUT (CH3(L)/CH4(R), CH5(L)/CH6(R))	-34	10 k ohms	600 ohms ライン	-46 dBu (3.88 mV)	-34 dBu (15.5 mV)	-14 dBu (155 mV)	フォーンジャック (アンバランス型)
	+10			-2 dBu (0.615 V)	+10 dBu (2.45 V)	+30 dBu (24.5 V)	
ST CH INPUT (CH7(L)/CH8(R), CH9(L)/CH10(R))		10 k ohms	600 ohms ライン	-22 dBu (61.5 mV)	-10 dBu (245 mV)	+10 dBu (2.45 V)	フォーンジャック (アンバランス型)、 RCAピンジャック
CH INSERT IN (CH 1, 2)		10 k ohms	600 ohms ライン	-12 dBu (195 mV)	0 dBu (0.775 V)	+20 dBu (7.75 V)	フォーンジャック (TRS) (アンバランス型 [T:アウト、R:イン、 S:グラウンド])
RETURN (L, R)		10 k ohms	600 ohms ライン	-8 dBu (308 mV)	+4 dBu (1.23 V)	+24 dBu (12.3 V)	フォーンジャック (アンバランス型)
2TR IN (L, R)		10 k ohms	600 ohms ライン	-22 dBV (79.4 mV)	-10 dBV (316 mV)	+10 dBV (3.16 V)	RCA ピンジャック

0 dBu=0.775 Vrms、0 dBV=1 Vrms とする

*1 入力感度: すべてのレベルコントロールを最大位置としたときに、+4 dBu (1.23V) またはノミナル出力が得られる最小入力レベル

■ アナログ出力仕様

出力端子名称	出力インピーダンス	適合インピーダンス	ノミナルレベル	最大ノンクリップレベル	端子仕様
ST OUT (L, R)	150 ohms	10 k ohms ライン	+4 dBu (1.23 V)	+20 dBu (7.75 V)	フォーンジャック (TRS) (バランス型 [T:ホット、R:コールド、S:グラウンド])
AUX SEND (1, 2)	150 ohms	10 k ohms ライン	+4 dBu (1.23 V)	+20 dBu (7.75 V)	フォーンジャック (TRS) (インピーダンスバランス型 [T:ホット、R:コールド、S:グラウンド])
CH INSERT OUT (CH 1, 2)	150 ohms	10 k ohms ライン	0 dBu (0.775 V)	+20 dBu (7.75 V)	フォーンジャック (TRS) (アンバランス型 [T:アウト、R:イン、S:グラウンド])
REC OUT (L, R)	600 ohms	10 k ohms ライン	-10 dBV (316 mV)	+10 dBV (3.16 V)	RCA ピンジャック
C-R OUT (L, R)	150 ohms	10 k ohms ライン	+4 dBu (1.23 V)	+20 dBu (7.75 V)	フォーンジャック (TRS) (インピーダンスバランス型 [T:ホット、R:コールド、S:グラウンド])
PHONES	100 ohms	40 ohms フォーン	3 mW	75 mW	ステレオフォーンジャック

0 dBu=0.775 Vrms、0 dBV=1 Vrms とする

■ デジタル入出力仕様

端子名称	フォーマット	データ長	端子仕様
USB	USB オーディオ1.1	16 bit	USB B タイプ

■ DIMENSIONS (寸法図)

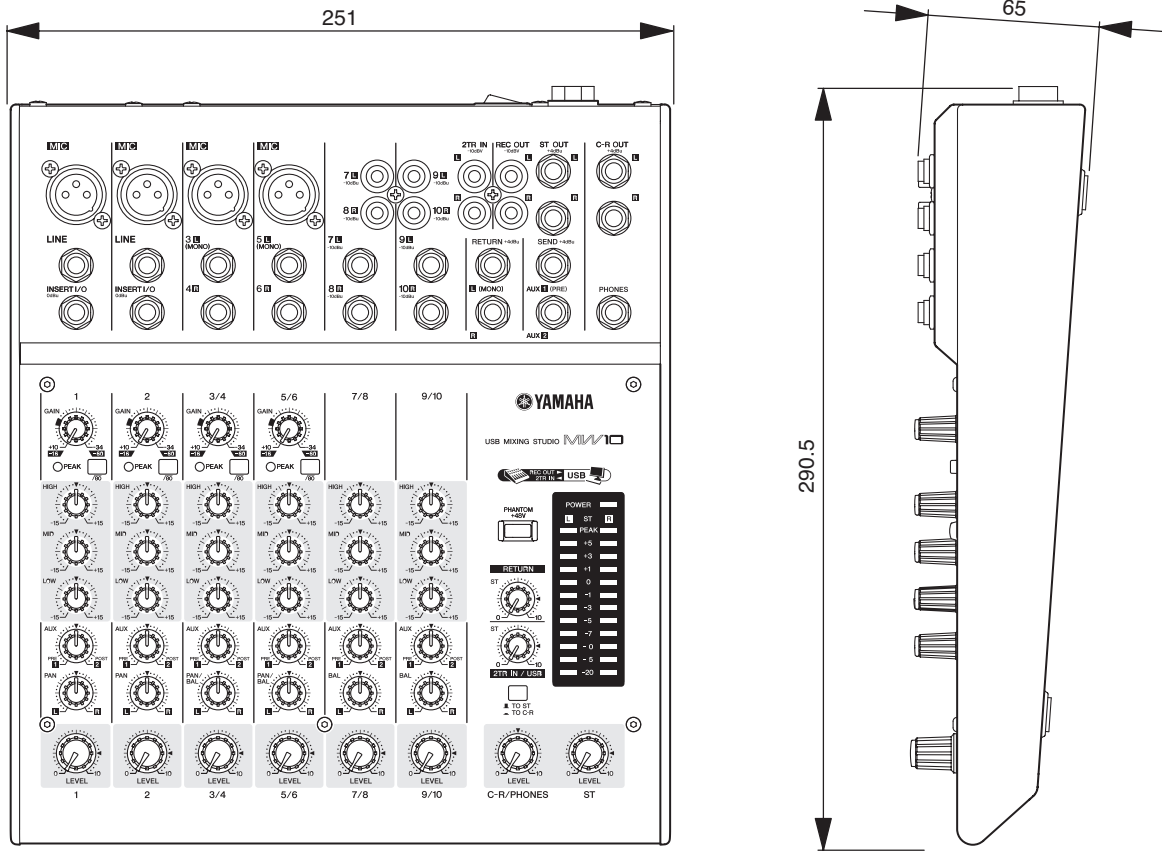

Unit: mm
(単位: mm)

■ CIRCUIT BOARD LAYOUT (ユニットレイアウト)

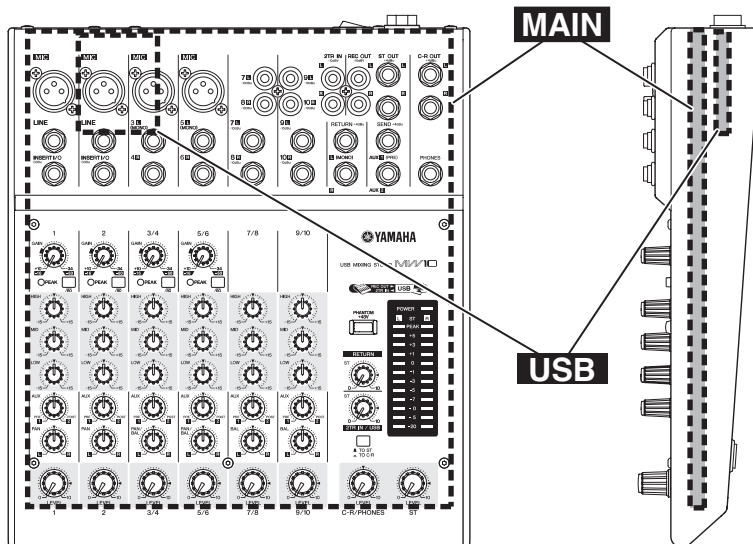

■ WIRING (結線図)

1. Processing method of Wiring Assy AC8 (WD350000)

束線AC8(WD350000)の処理

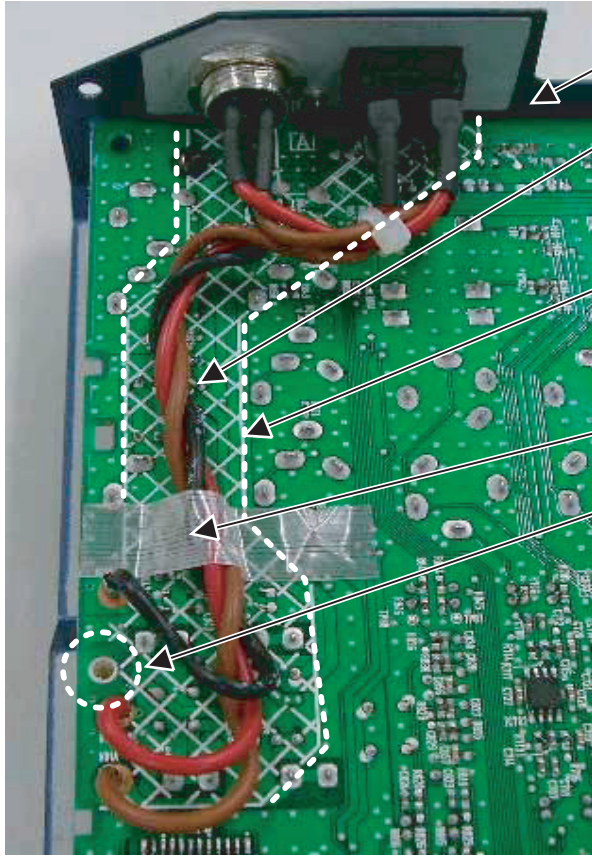

(a): Top Cover

(a): Wirng Assy AC8

(a). Twist Wiring Assy AC8 three times, and fix to a top cover.
束線AC8を3回捻り、トップカバーに固定します。

(b): PWB Print (reticulation)

(b). Adjust the position so that the wire is arranged within the range of the PWB print (reticulation).
線材が、基板印刷(網目)の範囲内に配置されるように位置を調整します。

(c): Filament Tape

(c): Hole of Screw tightening

(c). Fix the wire by pasting the filament tape to the position of figure.
図の位置にフィラメントテープを貼り、線材を固定します。

* Note that the wire (black) doesn't shut the hole that tightens the screw.
この時、線材(黒)が、ネジ締め穴を塞がないように注意して下さい。

2. Processing method of Wiring Assy USB10 (WG26710)*1

束線USB10(WG26710)*1の処理

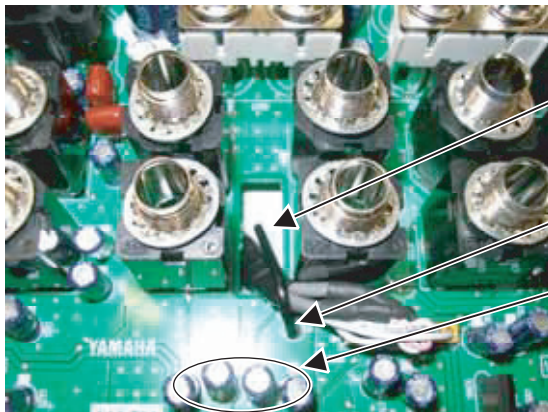

(a)Hole of PCB Assy MAIN

(a). Wiring Assy USB10 is passed through the hole of PCB Assy MAIN.
束線USB10をMAINシートの穴に通します。

(b)STYLE PIN

(b)C501,502,601,602

(b). Wiring Assy USB10 is fixed with the STYLE PIN that has placed to the PCB Assy MAIN.
束線USB10をMAINシート上のスタイルピンで固定します。

* Note that the wiring Assy USB10 doesn't approach C501,502,601,602 of PCB Assy MAIN.

この時、束線USB10がMAINシートのC501,502,601,602に近付かないように注意して下さい。

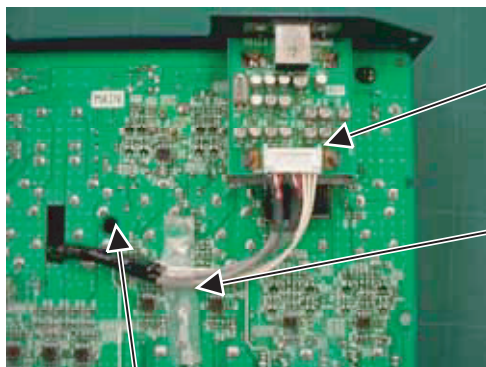

(c)CN101 of the PCB Assy USB

(c). Wiring Assy USB10 is connected with CN101 of the PCB Assy USB.
束線USB10をUSBシートのCN101に接続します。

(d): Filament Tape

(d). Fix the wiring Assy USB10 by pasting the filament tape to the position of figure.
図の位置にフィラメントテープを貼り、束線USB10を固定します。

* Note that the wiring Assy USB10 doesn't shut the hole of PCB Assy MAIN.

この時、束線USB10がMAINシートの穴を塞がないように注意して下さい。

(d): Hole of PCB Assy MAIN.

*1: This connector assembly is not a service parts.
(この束線はサービスパーツ部品ではありません。)

■ PANEL LAYOUT (パネルレイアウト)

■ Channel Control Section (チャンネルコントロール部)

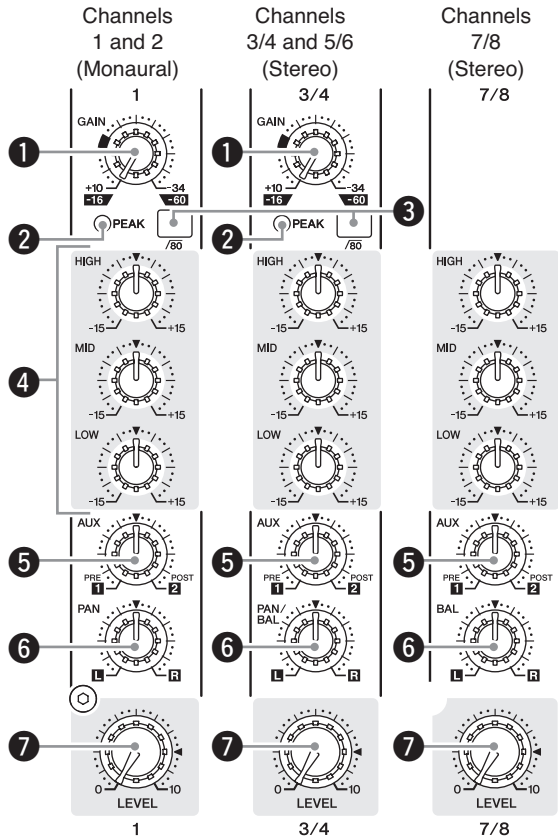

- ① [GAIN] Control
 - ② [PEAK] Indicator
 - ③ [$\sqrt{80}$] Switch (High Pass Filter)
 - ④ Equalizer ([HIGH], [MID], and [LOW])
 - ⑤ [AUX] Controls
 - ⑥ [PAN] Control (CHs 1 and 2)
[PAN/BAL] Control (CHs 3/4 and 5/6)
[BAL] Control (CHs 7/8, 9/10)
 - ⑦ Channel [LEVEL] Control
-
- ① [GAIN] コントロール
 - ② [PEAK] インジケータ
 - ③ [$\sqrt{80}$] (ハイパスフィルター) スイッチ
 - ④ イコライザー ([HIGH]、[MID]、[LOW])
 - ⑤ [AUX] コントロール
 - ⑥ [PAN] コントロール (CH 1、2)
[PAN/BAL] コントロール (CH 3/4、5/6)
[BAL] コントロール (CH 7/8、9/10)
 - ⑦ [LEVEL] コントロール

■ Master Control Section (マスターコントロール部)

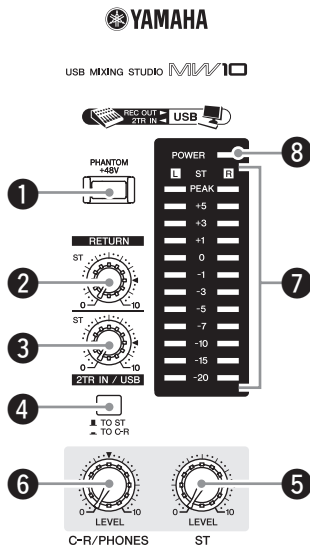

- ① [PHANTOM +48V] Switch
 - ② [RETURN] Control
 - ③ [2TR IN/USB] Control
 - ④ [2TR IN/USB] Switch ([TO ST] / [TO C-R])
 - ⑤ [ST Master LEVEL] Control
 - ⑥ [C-R/PHONES LEVEL] Control
 - ⑦ Level Meter
 - ⑧ [POWER] Indicator
-
- ① [PHANTOM +48V] スイッチ
 - ② [RETURN] コントロール
 - ③ [2TR IN/USB] コントロール
 - ④ [2TR IN/USB] スイッチ ([TO ST] / [TO C-R])
 - ⑤ [ST] マスターコントロール
 - ⑥ [C-R/PHONES] コントロール
 - ⑦ レベルメーター
 - ⑧ [POWER] インジケータ

■ Input/Output Section (入出力部)

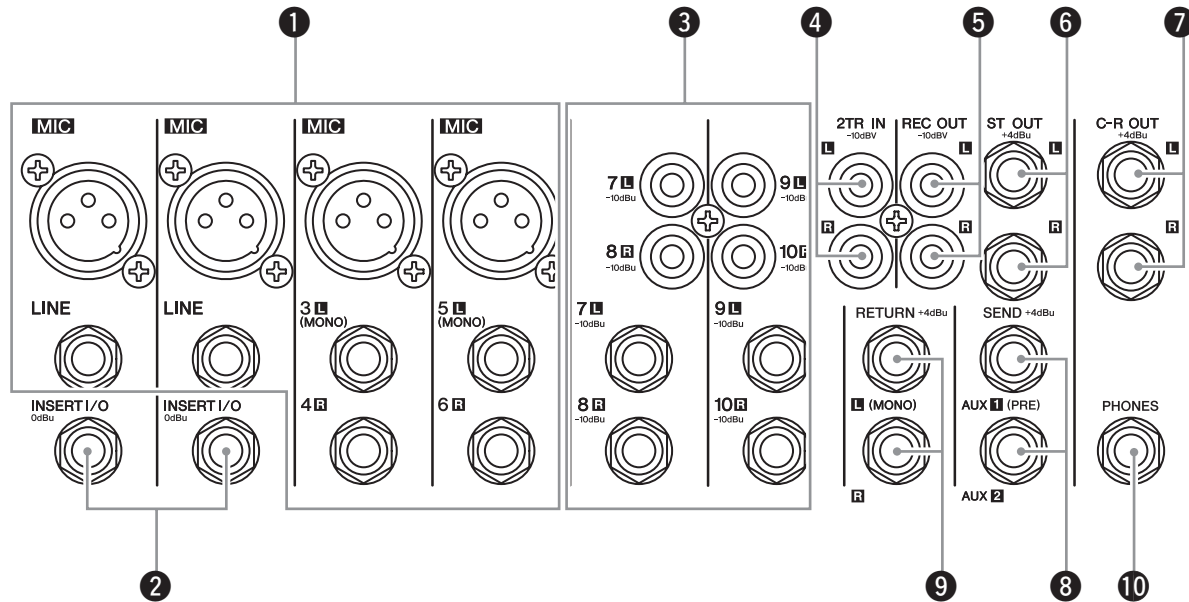

- ① Channel Input Jacks (CHs 1, 2, 3/4, 5/6)
[MIC] jacks
[LINE] jacks
- ② [INSERT I/O] Jacks (CHs 1 and 2)
- ③ Channel Input Jacks (CHs 7/8, 9/10)
- ④ [2TR IN] Jacks
- ⑤ [REC OUT] (L, R) Jacks
- ⑥ [ST OUT] (L, R) Jacks
- ⑦ [C-R OUT] Jacks
- ⑧ [SEND] Jacks
[AUX1], [AUX2]
- ⑨ [RETURN L (MONO)], [R] Jacks
- ⑩ [PHONES] Jack

- ① チャンネル INPUT 端子 (CH 1、2、3/4、5/6)
[MIC] 端子
[LINE] 端子
- ② [INSERT I/O] 端子 (CH 1、2)
- ③ チャンネル INPUT 端子 (CH 7/8、9/10)
- ④ [2TR IN] 端子
- ⑤ [REC OUT] (L、R) 端子
- ⑥ [ST OUT] (L、R) 端子
- ⑦ [C-R OUT] 端子
- ⑧ [SEND] 端子
[AUX 1]、[AUX 2]
- ⑨ [RETURN L (MONO)]、[R] 端子
- ⑩ [PHONES] 端子

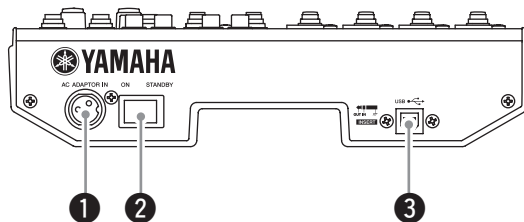

■ Rear Section (リア部)



- ① [AC ADAPTOR IN] Connector
- ② [POWER] Switch
- ③ [USB] Connector



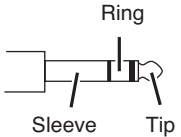
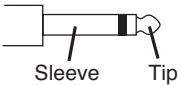

- ① [AC ADAPTOR IN] 端子
- ② 電源スイッチ
- ③ [USB] 端子

Connector Polarities

MIC INPUT	Pin 1: Ground Pin 2: Hot (+) Pin 3: Cold (-)	<div style="display: flex; justify-content: space-around;"> <div style="text-align: center;"> <p>INPUT</p>  </div> <div style="text-align: center;"> <p>OUTPUT</p>  </div> </div>
LINE INPUT (monaural channels), ST OUT, C-R OUT AUX1, AUX2 *	Tip: Hot (+) Ring: Cold (-) Sleeve: Ground	<div style="text-align: center;">  </div>
INSERT I/O	Tip: Output Ring: Input Sleeve: Ground	
PHONES	Tip: L Ring: R Sleeve: Ground	
RETURN, LINE INPUT (stereo channels)	Tip: Hot Sleeve: Ground	<div style="text-align: center;">  </div>

* These jacks will also accept connection to monaural phone plugs. If you use monaural plugs, the connection will be unbalanced.

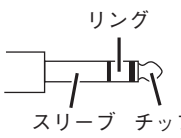
端子接続の極性

MIC INPUT	ピン1：グラウンド ピン2：ホット (+) ピン3：コールド (-)	<div style="display: flex; justify-content: space-around;"> <div style="text-align: center;"> <p>INPUT</p>  </div> <div style="text-align: center;"> <p>OUTPUT</p>  </div> </div>
LINE INPUT (モノラルチャンネル) , ST OUT, C-R OUT AUX1, AUX2 *	チップ：ホット (+) リング：コールド (-) スリーブ：グラウンド	<div style="text-align: center;">  </div>
INSERT I/O	チップ：Output リング：Input スリーブ：グラウンド	
PHONES	チップ：L リング：R スリーブ：グラウンド	
RETURN, LINE INPUT (ステレオチャンネル)	チップ：ホット スリーブ：グラウンド	<div style="text-align: center;">  </div>

* これらの端子に、モノラルタイプのフォン端子を使用することもできます。その場合は、アンバランスとなります。

■ DISASSEMBLY PROCEDURE (分解手順)

1. Bottom Case

(Time required: About 1 minute)

- 1-1 Remove the two (2) screws marked [260]. (Fig.1)
 1-2 Remove the five (5) screws marked [265] using a hexagonal wrench. (Fig.1)
 * The spacers [160] have been attached to the five (5) screws marked [265] respectively. Be careful not to lose the spacers while disassembling. (Fig.2)
 1-3 Under such a condition, lift the top cover up. The bottom case (with the sheet shield) can then be removed. (Fig.1)

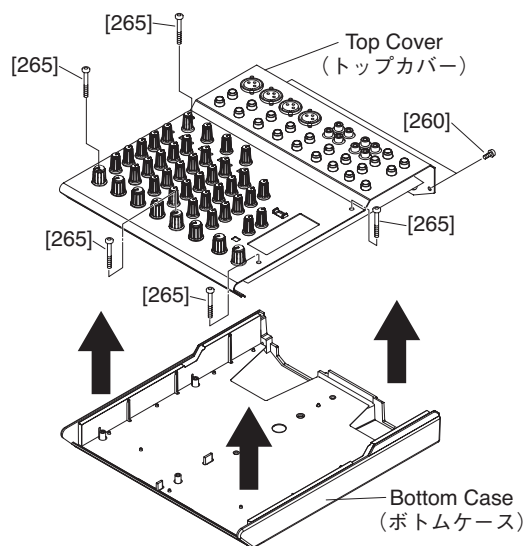

(Fig.1)

1. ボトムケース

(所要時間：約1分)

- 1-1 [260]のネジ2本を外します。(Fig.1)
 1-2 [265]のネジ5本を六角レンチで外します。(Fig.1)
 * [265]のネジ5本には、それぞれ[160]のスペーサーが付いています。作業時にスペーサーを無くさない様に注意して下さい。(Fig.2)
 1-3 この状態で、トップカバー部分を上に持ち上げると、ボトムケース(シートシールド付)が外れます。(Fig.1)

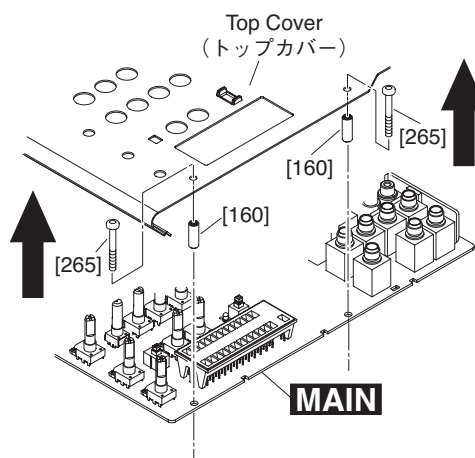

(Fig.2)

[260]: Bind Head Tapping Screw-B 3.0X8 MFZN2W3 (WE774300)
 Bタイト+B I N D
 [265]: Socket Head Cap Screw-P 3X25 MFZN2W3 (WG349100)
 Pタイト6角孔付き

[160]: Spacer,MIX (WD237400) スペーサーM I X
 [265]: Socket Head Cap Screw-P 3X25 MFZN2W3 (WG349100)
 Pタイト6角孔付き

2. USB Assembly (USB Circuit Board)

(Time required: About 2 minutes)

- 2-1 Remove the bottom case. (See procedure 1.)
 2-2 Remove the two (2) screws marked [430]. The USB assembly can then be removed. (Fig.3)

2. USB Ass'y (USBシート)

(所要時間：約2分)

- 2-1 ボトムケースを外します。(1項参照)
 2-2 [430]のネジ2本を外し、USB Ass'yを外します。(Fig.3)

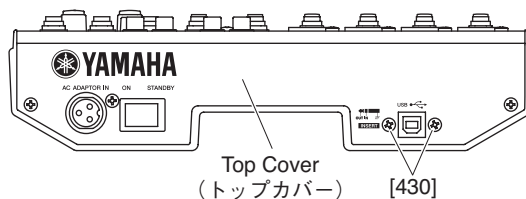

(Fig.3)

[430]: Bind Head Tapping Screw-S 3.0X6 MFZN2W3 (WE877900) Sタイト+B I N D

**3. MAIN Circuit Board
(Time required: About 14 minutes)**

- 3-1 Remove the bottom case. (See procedure 1.)
- 3-2 Remove USB circuit board. (See procedure 2.)
- 3-3 Remove the one (1) LEVEL knob (red). (Fig.4)
- 3-4 Remove the seven (7) LEVEL knob (white). (Fig.4)
- 3-5 Remove the one (1) screw marked [263], and pull out the power switch and AC connector from the holes on the rear of the top cover. (Fig.5)
- 3-6 Remove the eight (8) screws marked [180A]. (Fig.4)
- 3-7 Remove the two (2) screws marked [180B]. (Fig.4)
- 3-8 Remove the twenty-one (21) sets of the hexagon nut and washer using a box wrench. (Fig.4)

**3. MAINシート
(所要時間：約14分)**

- 3-1 ボトムケースを外します。(1項参照)
- 3-2 USBシートを外します。(2項参照)
- 3-3 ノブLEVEL (赤) <ST> 1個を外します。(Fig.4)
- 3-4 ノブLEVEL (白) <1、2、3/4、5/6、7/8、9/10、C-R/PHONES> 7個を外します。(Fig.4)
- 3-5 [263]のネジ1本を外し、電源スイッチとACコネクタをトップカバーのリア側の穴から外します。(Fig.5)
- 3-6 [180A]のネジ8本を外します。(Fig.4)
- 3-7 [180B]のネジ2本を外します。(Fig.4)
- 3-8 六角ナットとワッシャー21セットをボックスレンチで外します。(Fig.4)

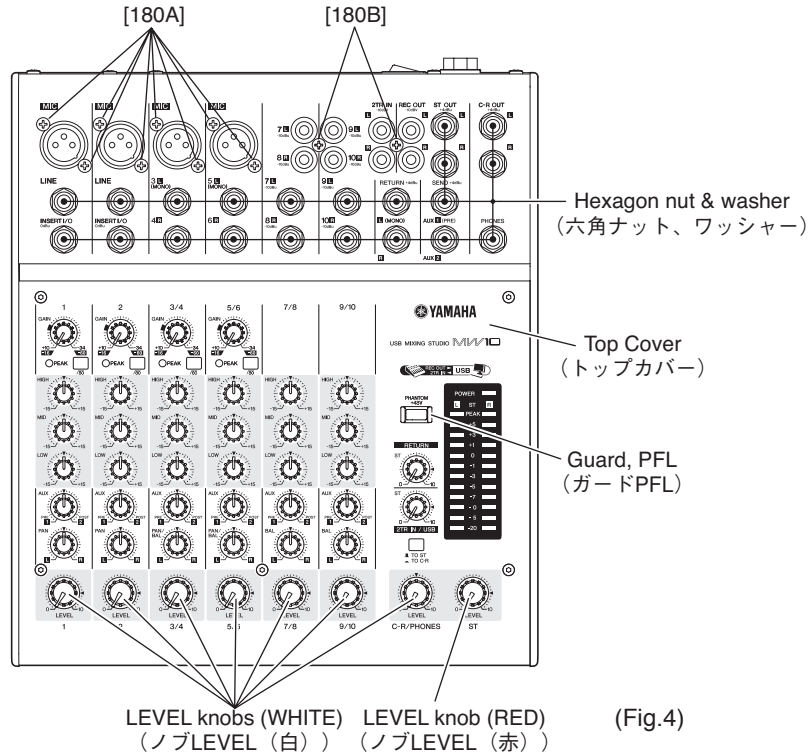

[180]: Bonding Tapping Screw-B 3.0X10 MFZN2W3 (WG349000) B タイト+ B O N D

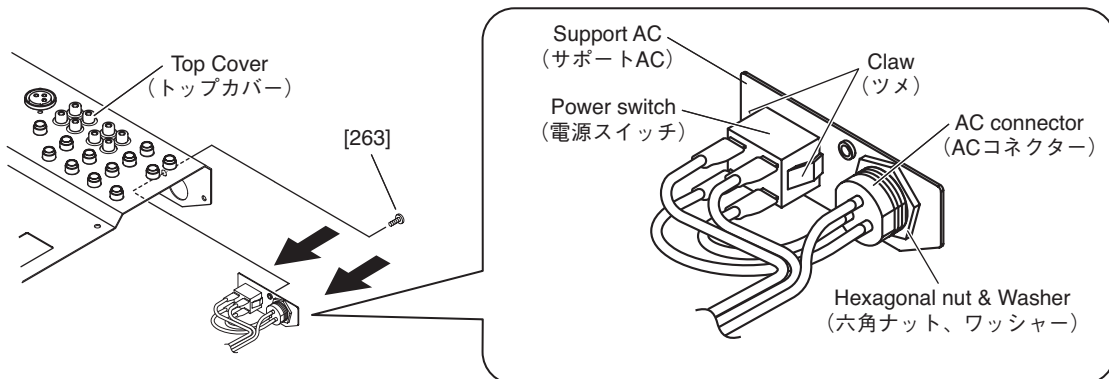

(Fig.5)

[263]: Bind Head Tapping Screw-S 3.0X6 MFZN2W3 (WE877900) S タイト+ B I N D

- 3-9 Lift up the top cover to remove the MAIN circuit board (with knobs, button and Meter cover). (Fig.2)
- * The spacers [160] have been attached to the five (5) screws marked [265] respectively. Be careful not to lose the spacers while disassembling. (Fig.2)
 - * The guard PFL has been attached to the place of PHANTOM +48V on the top cover. Be careful not to lose the guard while disassembling. (Fig.4)
 - * When installing the MAIN circuit board and the top cover, confirm whether the heads of LEDs and spacers correctly come out of the corresponding holes on the top cover. (Fig.6)
 - * The knobs, buttons and supporting fixtures on the MAIN circuit board are not components of the circuit board. When replacing the MAIN circuit board, be sure to remove these parts and install it the new MAIN circuit board according to the following procedure.
- 3-10 Pull out the thirty-six (36) VR knobs from the MAIN circuit board. (Fig.7)
- * When installing the VR knobs, be careful of the color of the knob. (Fig.7)
- 3-11 Remove the PFL button and the five (5) HPF buttons from the MAIN circuit board. (Fig.7)
- 3-12 Detach the meter cover from the meter reflector. (Fig.7)

- 3-9 トップカバーを上を持ち上げ、MAINシート(ノブ、ボタン、ウインドウ METER付)を外します。(Fig.2)
- * [265] のネジ5本には、それぞれ [160] のスペーサーが付いています。作業時にスペーサーを無くさない様に注意して下さい。(Fig.2)
 - * トップカバーの [PHANTOM+48V] の位置にはガードPFLが取り付けられています。作業時にガードを無くさない様に注意して下さい。(Fig.4)
 - * MAINシートとトップカバーの再組立時に、LEDの頭とスペーサーがパネルの穴から正しく出ているか注意して下さい。(Fig.6)
 - * MAINシート上のノブ、ボタン、ウインドウMETERは、シートの構成部品ではありません。MAINシートを交換する際は、以下の手順でこれらの部品を取り外して新しいMAINシートに取付けて下さい。
- 3-10 MAINシートからノブVRを36個抜き取ります。(Fig.7)
- * 再取り付け時は、ノブVRの色に注意して下さい。(Fig.7)
- 3-11 MAINシートから、ボタンPFLを1個、ボタンHPFを5個、抜き取ります。(Fig.7)
- 3-12 リフレクターMETERからウインドウMETERをはかします。(Fig.7)

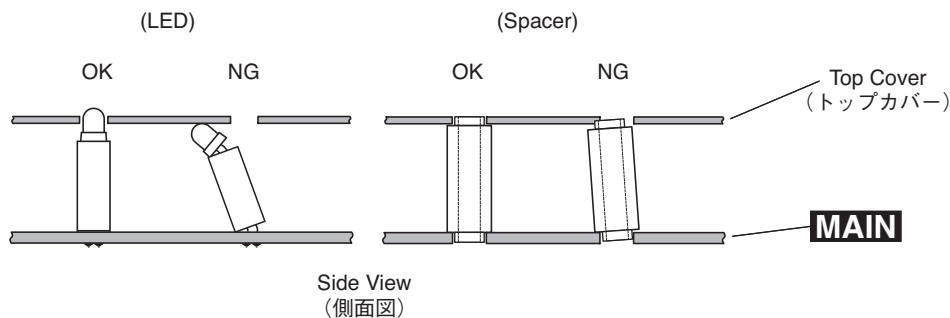

(Fig.6)

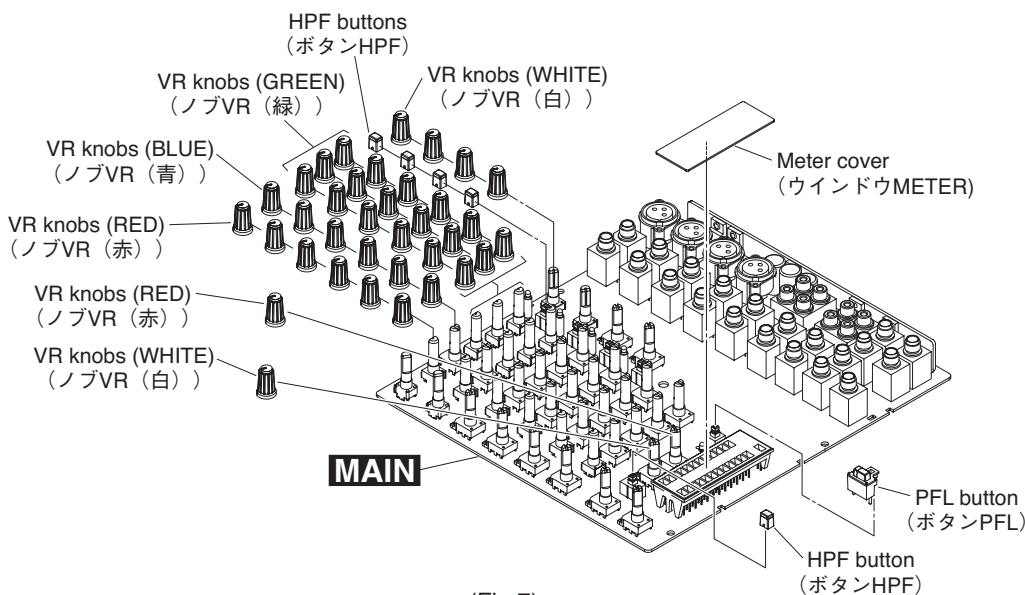

4. Power Switch and AC Connector (Time required: About 4 minutes)

- 4-1 Remove the bottom case. (See procedure 1.)
- 4-2 Remove the one (1) screw marked [263], and pull out the power switch and AC connector from the holes on the rear of the top cover. (Fig.5)
- 4-3 Remove the power switch by pressing its claw. (Fig.5)
- 4-4 To remove the AC connector, remove the hexagon nut and flat washer. (Fig.5)
- * Unless the wirings connected to the AC connector are removed, the AC connector cannot be removed from the support AC.

4. 電源スイッチとACコネクタ (所要時間：約4分)

- 4-1 ボトムケースを外します。(1項参照)
- 4-2 [263]のネジ1本を外し、電源スイッチとACコネクタをトップカバーのリア側の穴から外します。(Fig.5)
- 4-3 電源スイッチのツメを押して、電源スイッチを外します。(Fig.5)
- 4-4 六角ナットと平ワッシャを外してACコネクタを外します。(Fig.5)
- * ACコネクタは、接続されている線材を外さないとサポートACとは分離できません。

5. Fuse (Time required: About 11 minutes)

- 5-1 Remove the MAIN circuit board. (See procedure 3 (3-1 to 3-9).)
- 5-2 Exchange the fuse (F01/F02) for new one on the MAIN circuit board. (Fig.8)

5. ヒューズ交換(所要時間:11分)

- 5-1 MAINシートを外します。(3項の3-1～3-9参照)
- 5-2 MAINシート上のヒューズ(F01、F02)を交換します。(Fig.8)

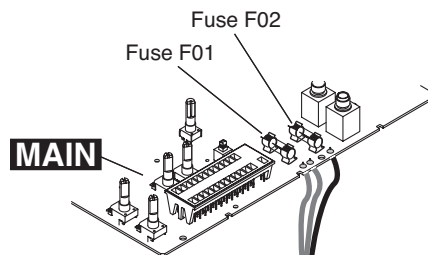

(Fig.8)

LSI PIN DESCRIPTION (LSI 端子機能表)

PCM2900E/2K (X7143A00) USB PROTOCOL CONTROLLER

USB: IC101

PIN NO.	NAME	I/O	FUNCTION	PIN NO.	NAME	I/O	FUNCTION
1	D+	I/O	USB differential input/output plus	15	VOUTr	O	DAC analog output for R-channel
2	D-	I/O	USB differential input/output minus	16	VOUL	O	DAC analog output for L-channel
3	VBUS	-	Connect to USB power (VBUS)	17	VCCP11	-	Internal analog power supply for PLL
4	DGNDU	-	Digital ground for USB transceiver	18	AGNDP	-	Analog ground for PLL
5	HID0	I	HID key state input(mute), active high	19	VCCP21	-	Internal analog power supply for PLL
6	HID1	I	HID key state input(volume up),active high	20	XTO	O	Crystal oscillator output
7	HID2	I	HID key state input(volume down),active high	21	XTI	I	Crystal oscillator input
8	SEL0	I	Must be set to high	22	AGNDX	-	Analog ground for oscillator
9	SEL1	I	Must be set to high	23	VCCXI	-	Internal analog power supply for oscillator
10	VCCCI	-	Internal analog power supply for codec	24	TEST0	I	Test pin, must be connected to GND
11	AGNDC	-	Analog ground for codec	25	TEST1	O	Test pin, must be left open
12	VINL	I	ADC analog input for L-channel	26	DGND	-	Digital ground
13	VINR	I	ADC analog input for R-channel	27	VDDI	-	Internal digital power supply
14	VCOM	-	Common for ADC/DAC(VCCCI/2)	28	SSPND	O	Suspend flag, active low (Low: suspend, High: operational)

IC BLOCK DIAGRAM (IC ブロック図)

● NJM4580E-D (XT157A00)

NJM4558M (X5676A00)

NJM2068M-D (X3505A0)

Dual Operational Amplifier

MAIN:IC101, 201, 301, 401, 801, 804

MAIN:IC103, 304, 404, 503, 603(1st lot)

MAIN:IC302, 402, 501, 601, 802

USB:IC103, 104

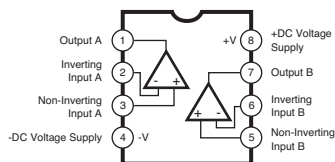

● BA4560RF-E2 (X6897A00)

Dual Operational Amplifier

MAIN:IC202, 303, 403, 502,

IC602, 701, 702, 807

IC103,304,404,503,603(2nd lot~)

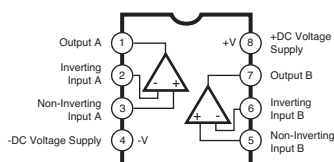

● NJM4556AL (XP844A00)

Dual Operational Amplifier

MAIN: IC806

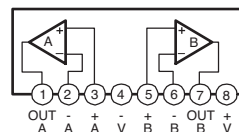

● LB1412M(X5838A00)

LED Driver

MAIN: IC803, 805

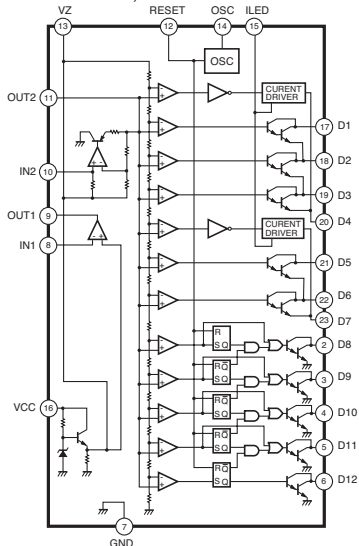

■ CIRCUIT BOARDS (シート基板図)

CONTENTS

USB Circuit Board (X7196C0) 17
 MAIN Circuit Board (X6347D0) 18-21
 MAIN Circuit Board (X6347E0) 22-25

• USB Circuit Board

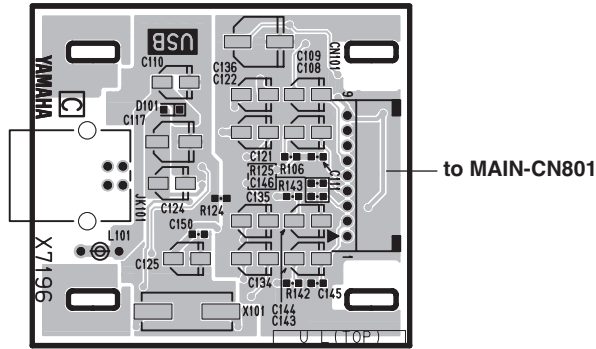

Component Side (部品側)

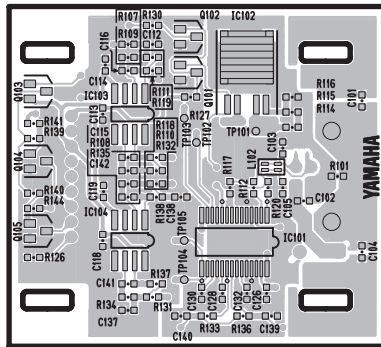

Pattern Side (パターン側)

*As for version B, a part of silk print is different.
 (Bバージョンは表面印刷が一部異なります。)

• MAIN Circuit Board (X6347D0)

Apply silicon grease to the shaded area.
斜線部にシリコングリスを塗る事。

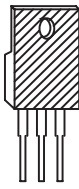

The Electric in the PWB silk shaded area is a thing fixed to the PWB with adhesives.

基板シルク斜線部のケミコン（4カ所）は基板に接着剤で固定すること。

C101,C102,C201,C202,C301,C302,C143,C401,C402 should fix adjacent CAP ELECTRIC with adhesives.

C101,C102,C201,C202,C301,C302,C143,C401,C402は隣り合うケミコン同士を接着剤で固定すること。

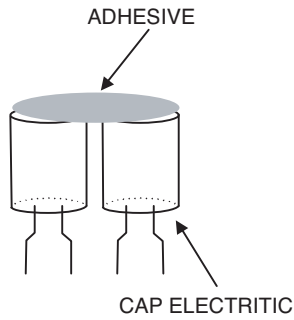

- C143, C401-C402
- C301-C302
- C201-C202
- C101-C102

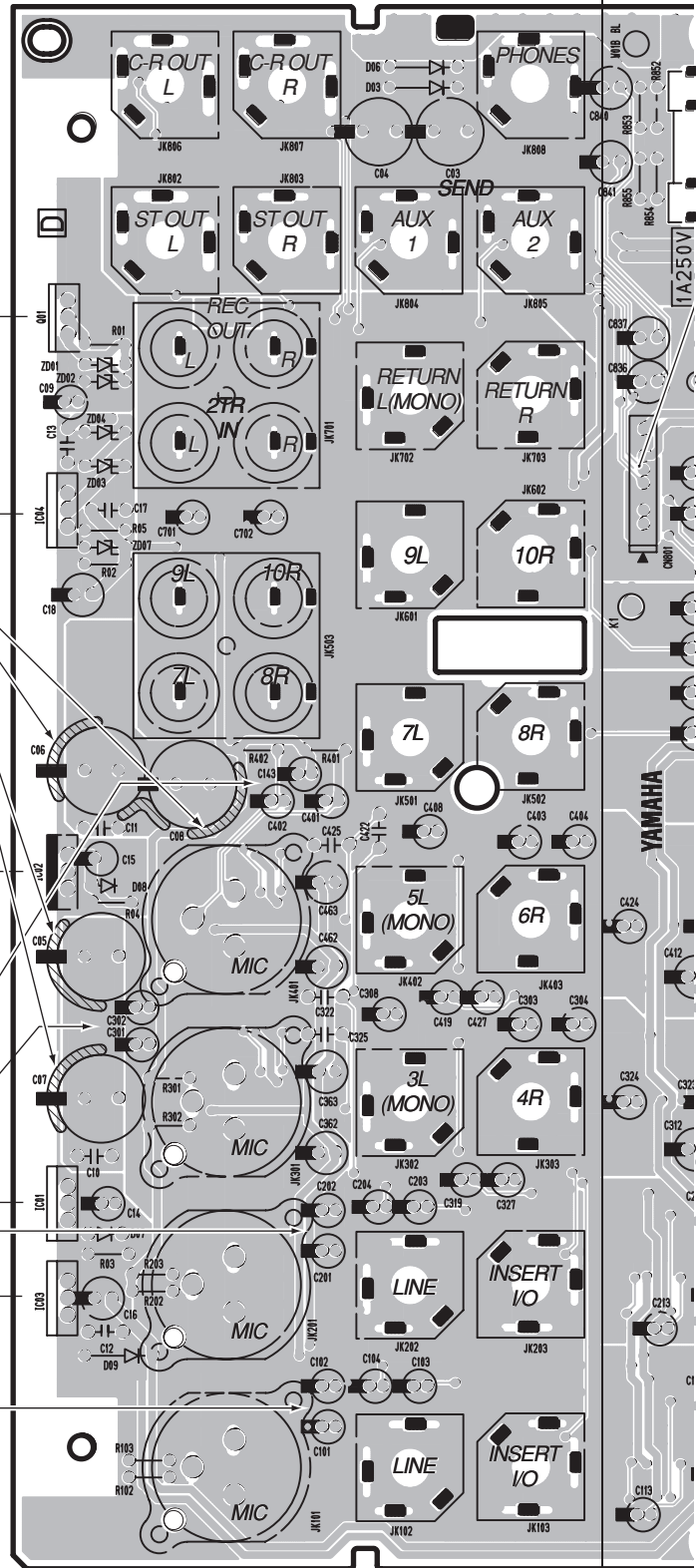

Note: See parts list for details of circuit board component parts.

注：シートの部品詳細はパーツリストをご参照ください。

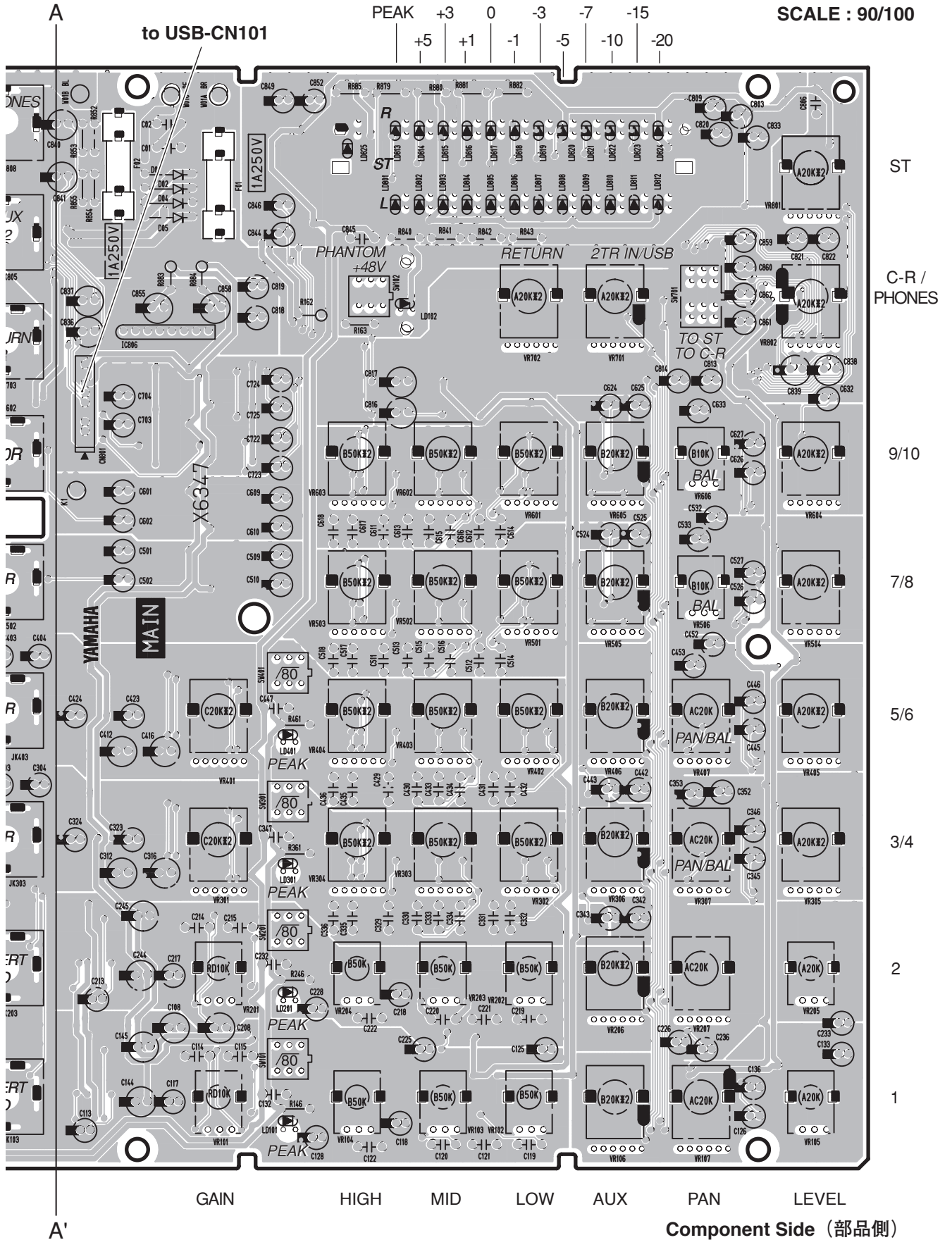

2NA-WG23970

Note: See parts list for details of circuit board component parts.
注：シートの部品詳細はパーツリストをご参照ください。

• MAIN Circuit Board (X6347D0)

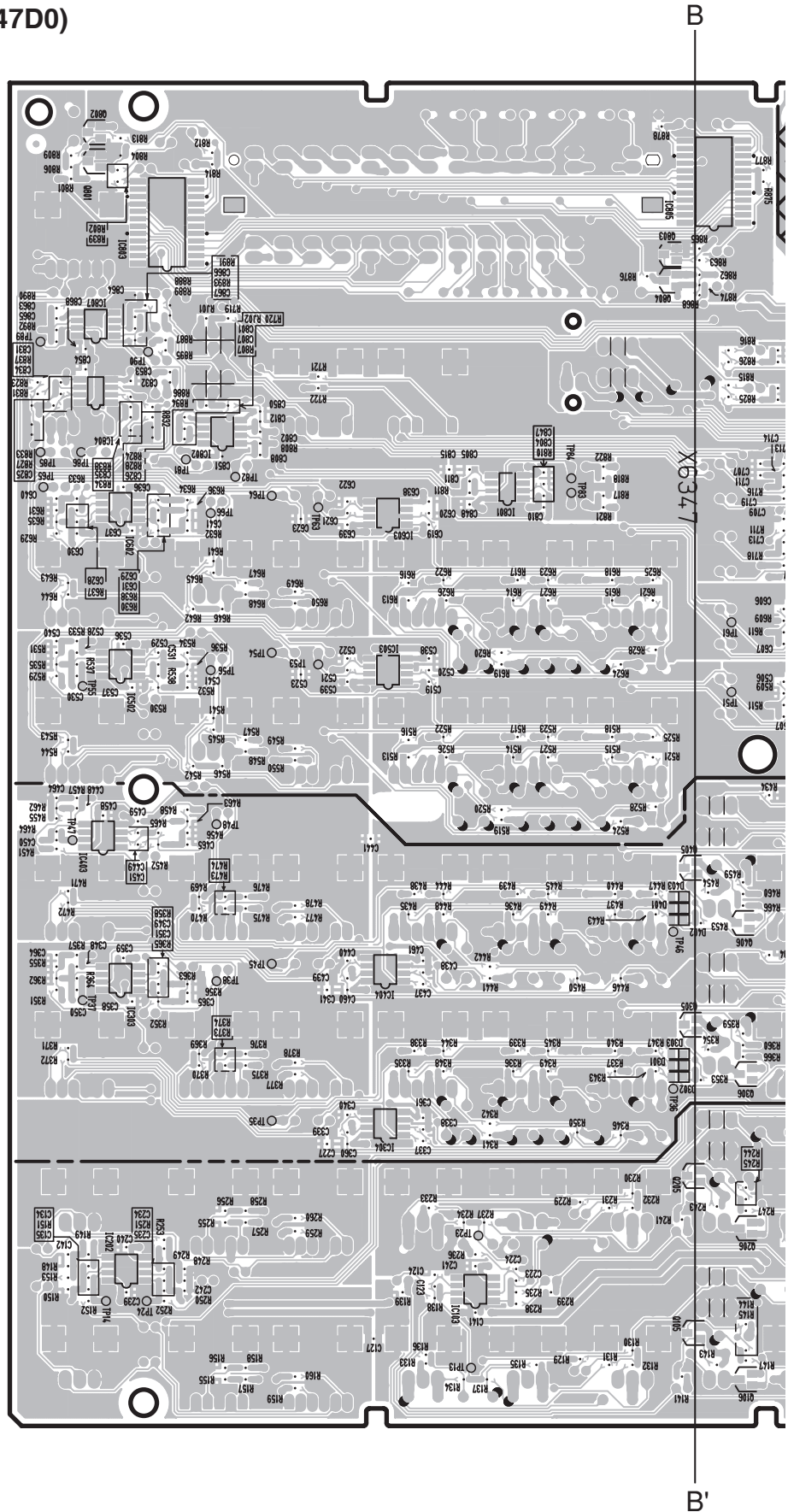

Note: See parts list for details of circuit board component parts.

注：シートの部品詳細はパーツリストをご参照ください。

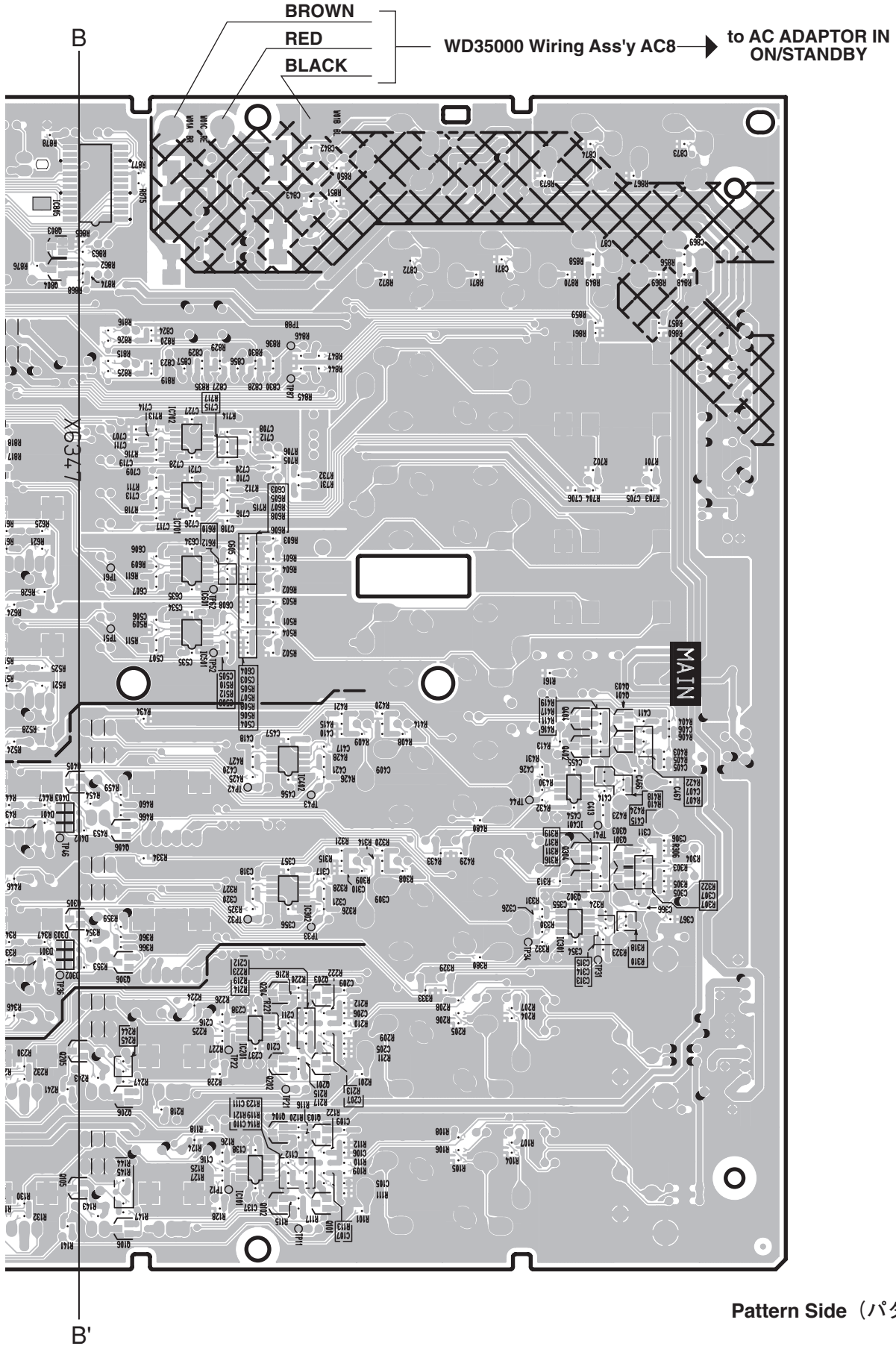

SCALE : 90/100

Pattern Side (パターン側)

2NA-WG23970

Note: See parts list for details of circuit board component parts.
注：シートの部品詳細はパーツリストをご参照ください。

• MAIN Circuit Board (X6347E0)

Apply silicon grease to the shaded area.
斜線部にシリコングリスを塗る事。

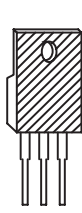

The Electric in the PWB silk shaded area is a thing fixed to the PWB with adhesives.

基板シルク斜線部のケミコン（4カ所）は基板に接着剤で固定すること。

C101, C102, C201, C202, C301, C302, C143, C401, C402 should fix adjacent CAP ELECTRIC with adhesives.

C101, C102, C201, C202, C301, C302, C143, C401, C402は隣り合うケミコン同士を接着剤で固定すること。

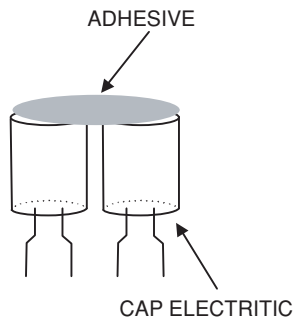

C143,
C401-C402

C301-C302

C201-C202

C101-C102

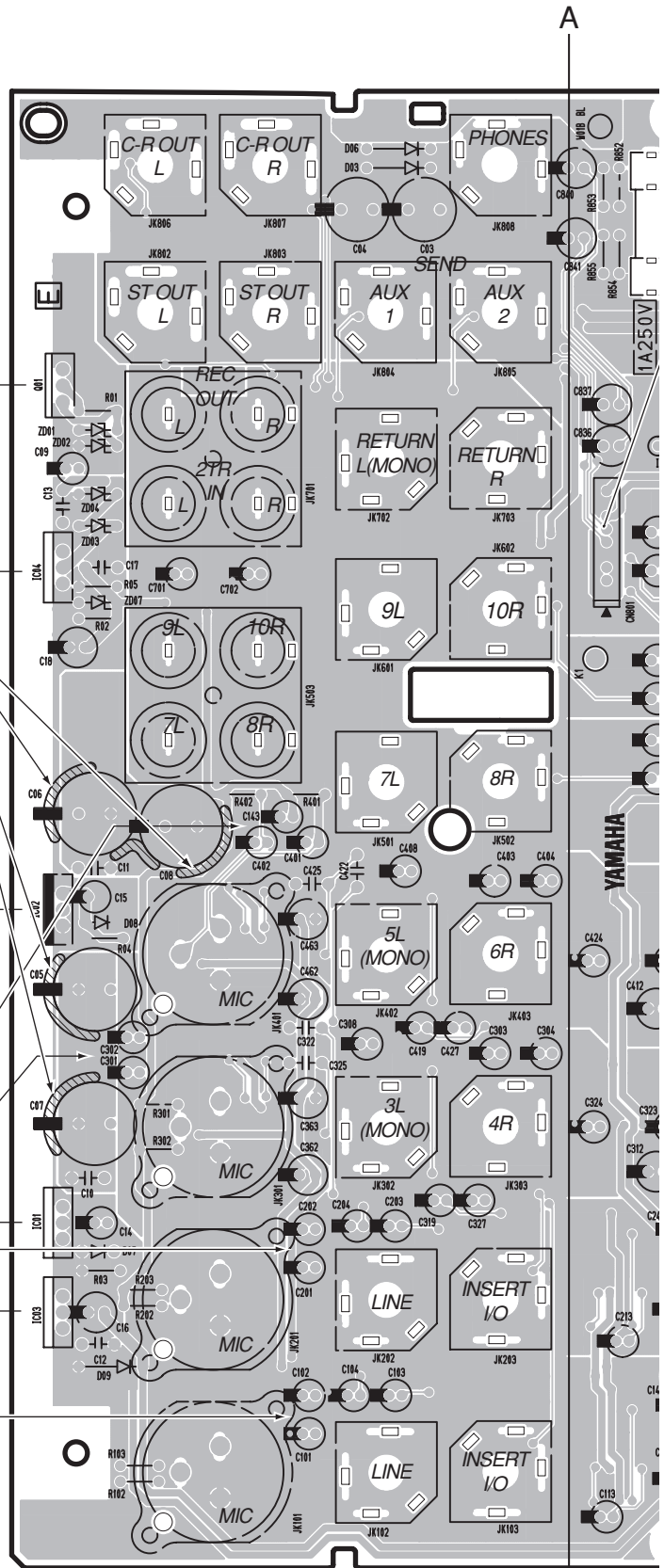

Note: See parts list for details of circuit board component parts.

注：シートの部品詳細はパーツリストをご参照ください。

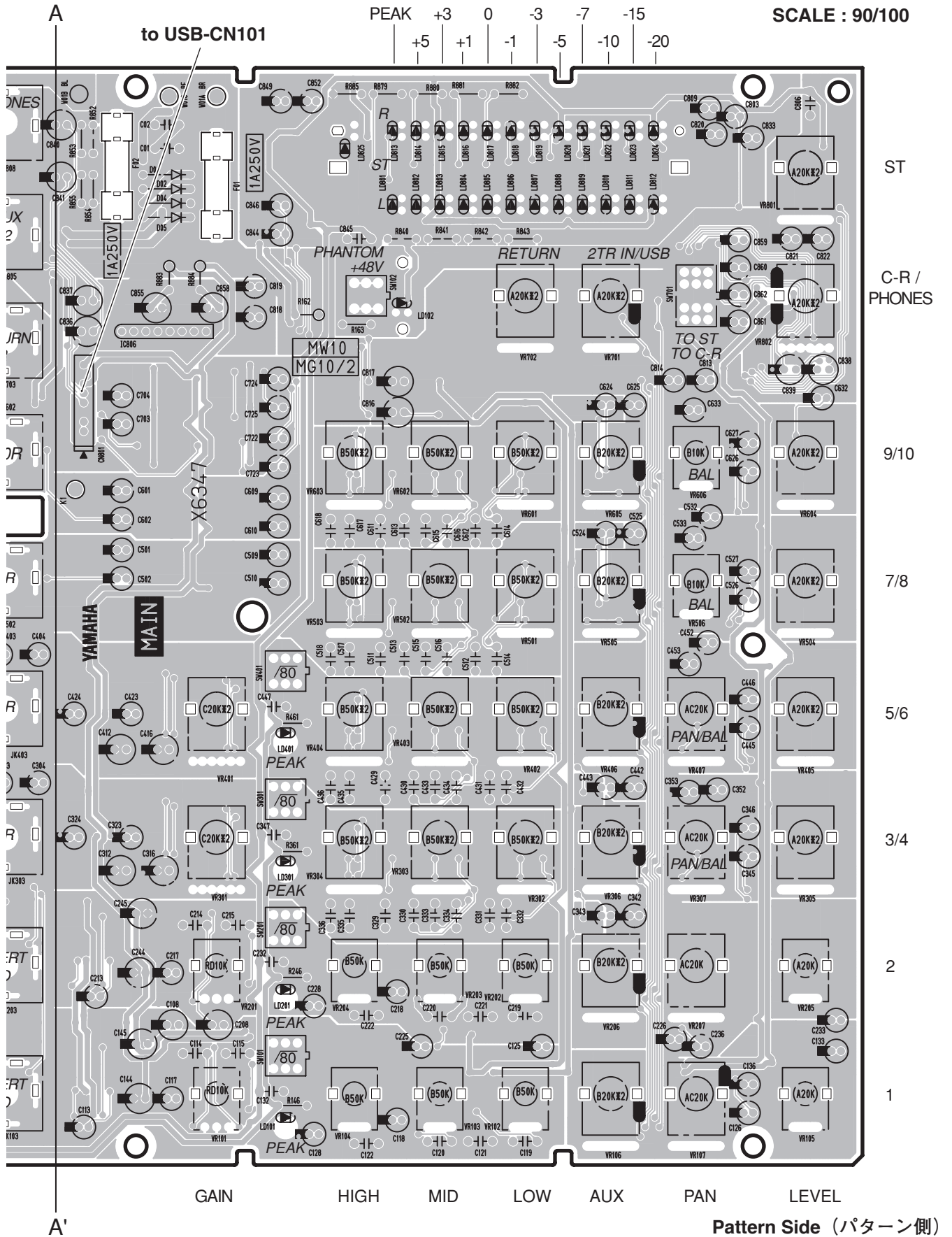

• MAIN Circuit Board (X6347E0)

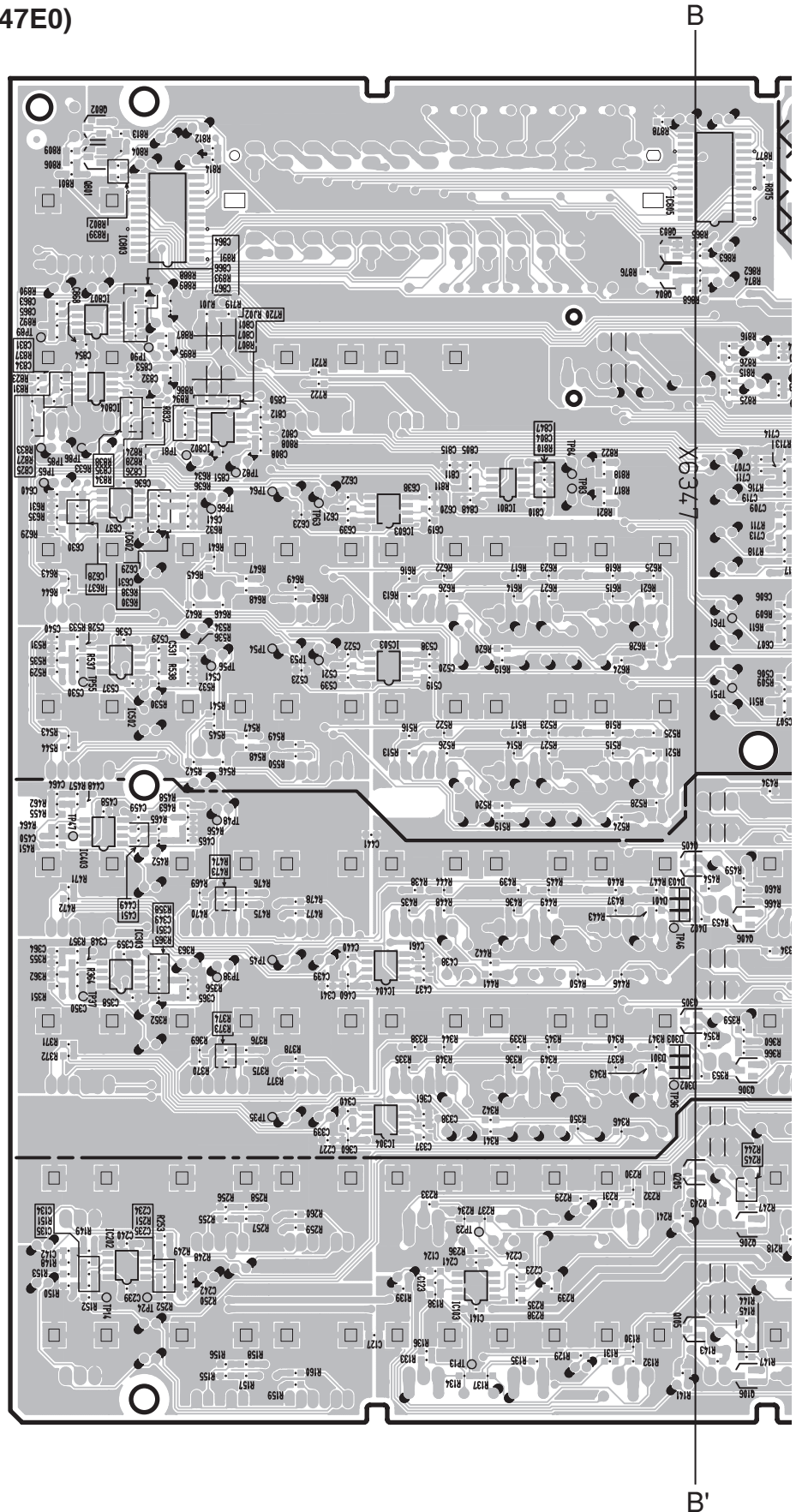

Note: See parts list for details of circuit board component parts.

注：シートの部品詳細はパーツリストをご参照ください。

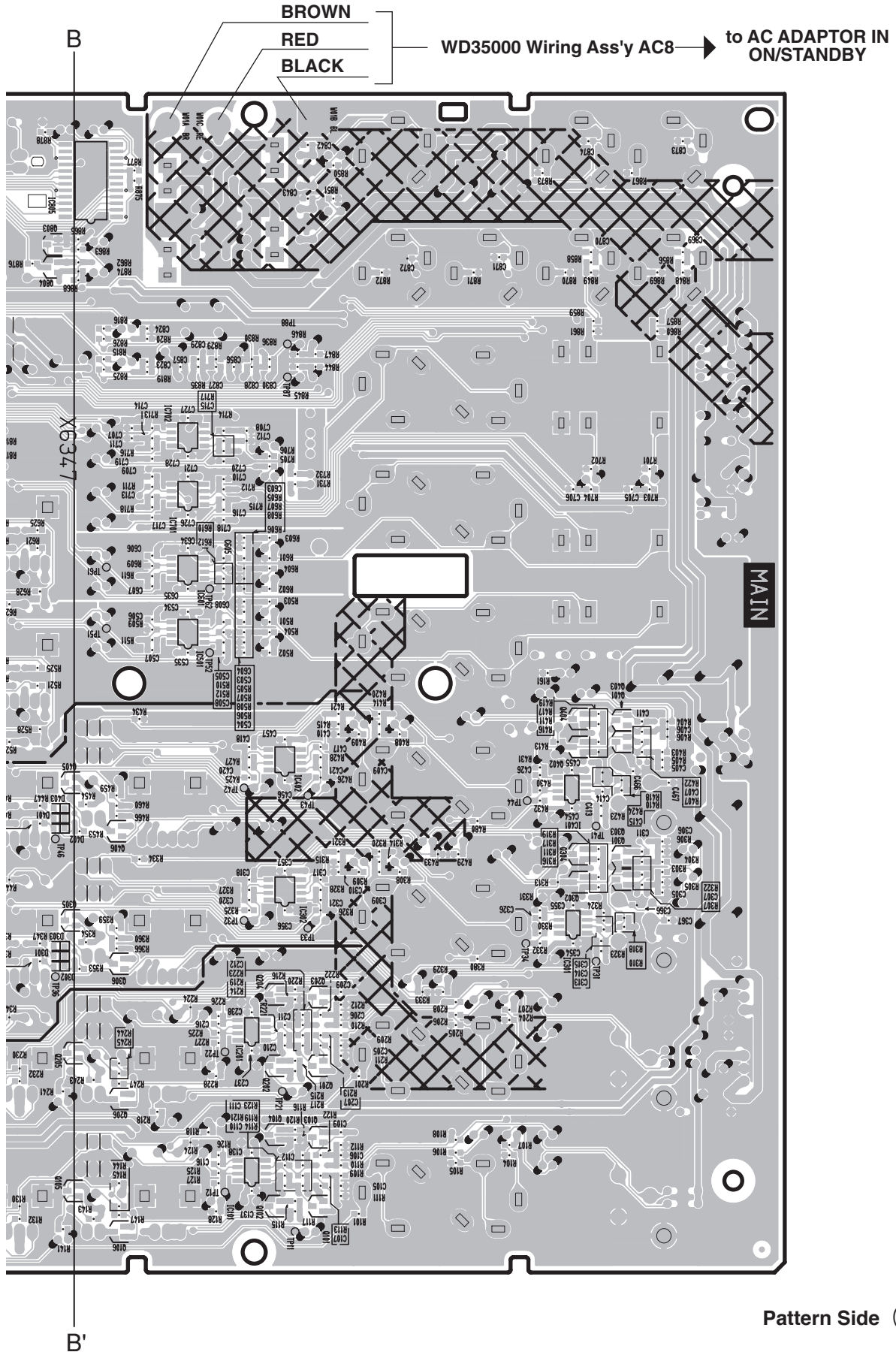

SCALE : 90/100

Pattern Side (パターン側)

2NA-WG23970

Note: See parts list for details of circuit board component parts.
注：シートの部品詳細はパーツリストをご参照ください。

■ INSPECTIONS

1. Scope

This inspection specification is applied to the mixer MW10.

2. Power Supply

The voltage is within +/-10%.

AC Adaptor shall be used.

Destination	Voltage	AC Adaptor
J	100V	WC703400
U	120V	WC703500
O	220V	WC711000
K	220V	WC703800
B	230V	WC703700
H	230V	WC703600
A	240V	WC703900

3. Inspections

Cubase

3.1 Preparation

* Application software of USB AUDIO

Use the software that can be set as follows.

(Cubase LE, TWE, etc. Refer to page 32 for the example in the Cubase LE Windows version.)

Sampling rate---48KHz or 44.1KHz

Resolution-----16 bits

* Unless otherwise specified, the input signal should be sine wave at 1kHz. The source impedance should be 150 ohms.

* The load resistance for each output terminals are as follows,

PHONE (L/ R) : 40 ohms (3W or more)

Others: 10 kohms

Unless otherwise specified, the operation elements shall be set as follows,

● CH (1-2) INPUT

GAIN control	: MAX (-60/-34dBu)
/80 switch	: OFF
EQ (HIGH, MID, LOW) level control	: CENTER
AUX level control	: PRE (turned counterclockwise fully)
PAN control	: L (turned counterclockwise fully)
CH LEVEL VR	: MAX

● ST CH (3/4, 5/6)

GAIN control	: MAX (-60/-34dBu)
/80 switch	: OFF
EQ (HIGH, MID, LOW) level control	: CENTER
AUX level control	: PRE (turned counterclockwise fully)
PAN/BAL control	: L (turned counterclockwise fully)
CH LEVEL VR	: MAX

● ST CH (7/8, 9/10)

EQ (HIGH, MID, LOW) level control	: CENTER
AUX level control	: PRE (turned counterclockwise fully)
BAL control	: L (turned counterclockwise fully)
CH LEVEL VR	: MAX

● **MASTER control**

RETURN to ST level control : MAX
 2TR IN/USB level control : MIN
 2TR IN/USB switch : OFF (TO ST)
 C-R/PHONES level control : MAX
 ST Master VR : MAX

● **Others**

PHANTOM switch : OFF

3.2 Indicator Inspection

Check if the POWER LED will light when the unit is turned on.

3.3 Gain

In the state 3.1, the output levels shall be within the range specified in the Table 3.3-1 - 3.3-6.

Table 3.3-1 CH INPUT(1,2) [dBu]

INPUT	INPUT Level	Gain	ST L OUT	ST R OUT	AUX1	AUX2	C-R OUT L	C-R OUT R
① Mic	-72	Max	0 +/-2 *1	0 +/-2 *1	-1 +/-2	+5 +/-2 *2	+16 +/-2 *1	+16 +/-2 *1
	-28	Min	+1 +/-2 *1	--	--	--	--	--
Line	-46	Max	0 +/-2 *1	--	--	--	--	--

*1 Measure with the PAN control set at the center position. For others, turn the PAN control counterclockwise fully for the ST L and turn it clockwise fully for the ST R.

*2 Measure with the AUX level control set at the POST(turn the AUX level control counterclockwise fully) position.

* The difference in the level between channels shall be 2dB or less.

Table 3.3-2 [dBu]

INPUT	INPUT Level	Gain	INSERT OUT	REC OUT L	REC OUT R
			1,2		
Mic 1,2	-72	Max	-12 +/-2	--	--
CH INSERT IN 1	0	Unspecified	--	+4.2 +/-2	+4.2 +/-2
CH INSERT IN 2	0	Unspecified	--	+4.2 +/-2	--

Table 3.3-3 Input Terminal STEREO IN [dBu]

INPUT	INPUT CH	INPUT Level	Gain	ST L OUT	ST R OUT	AUX1	AUX2
②	Mic	-72	Max	0 +/-2 *1	0 +/-2 *1	+1 +/-2	+7 +/-2 *2
		-28	Min	+1 +/-2 *1	--	--	--
③	PHONE JACK	-46	Max	+1 +/-2 *1	--	+1 +/-2	+7 +/-2 *2
④				--	+1 +/-2 *1	-5 +/-2	+1 +/-2 *2

*1 Measure with the PAN control set at the center position. For others, turn the PAN control counterclockwise fully for the ST L and turn it clockwise fully for the ST R.

*2 Measure with the AUX level control set at the POST(turn the AUX level control counterclockwise fully) position.

* The difference in the level between channels shall be 2dB or less.

Table 3.3-4 Input Terminal STEREO IN [dBu]

INPUT	INPUT CH	INPUT Level	ST L OUT	ST R OUT	AUX1	AUX2
⑤	PHONE JACK	-22	+4 +/-2	--	-2 +/-2	+4 +/-2 *2
⑥			--	+4 +/-2		
⑦	PIN JACK	7L,9L	+4 +/-2	--		
⑧		8R,10R	--	+4 +/-2		

*2 Measure with the AUX level control set at the POST(turn the AUX level control counterclockwise fully position.)

Table 3.3-5 Input Terminal RETURN L,R [dBu]

	INPUT	INPUT Level	ST L OUT	ST R OUT
⑨	L/MONO	-8	+4 +/-2	+4 +/-2
⑩	R		--	+4 +/-2

Table 3.3-6 Input Terminal 2TR IN L,R [dBu]

	INPUT	INPUT Level	ST L OUT	ST R OUT	C-R OUT L *2	C-R OUT R *2	PHONES L *2	PHONES R *2
⑪	L	-35.8	-12 +/-2	--	-2 +/-2	--	-13.5 +/-2	--
⑫	R		--	-12 +/-2	--	-2 +/-2	--	-13.5 +/-2

*1 Measure with 2TR IN/USB level control set at the MAX position.

*2 Set 2TR IN/USB switch ON (TO C-R) when you measure C-R OUT and PHONES OUT.

3.4 USB

3.4-1 Recording

Record to the personal computer by way of USB in the state in Table 3.4-1. (Refer to 3.1 for other settings.)

Table 3.4-1 [dBu]

	INPUT	INPUT Level	CH1 PAN control
L	CH INSERT IN 1	-16	L (turned counterclockwise fully)
R			R (turned clockwise fully)

3.4-2 Gain

The output levels shall be within the range specified in the Table 3.4-2 when you play back the recorded file by way of USB.

* Set the [2TR IN/USB] switch to off (TO ST) during playback.

Table 3.4-2 [dBu]

	ST L OUT	ST R OUT
L	+12 +/-3	--
R	--	+12 +/-3

*1 Measure with the 2TR IN/USB level control set at the MAX position.

*2 Don't input the signal to all other input terminals.

*3 Set the volume control of WINDOWS in MAX.

3.5 Frequency Characteristics

In the signal routes of the Table 3.3-1 to 3.3-6 indicated with ① to ⑫, the 20Hz and 20kHz frequency response of each output shall be within the range of 0dB +1/-2.5dB compared to the 1kHz (0dB).

* The 20Hz level when the GAIN volume is Max shall be within the range of 0dB +1.0/-4.5 dB compared to the 1kHz (0dB).

* In the route ①, check every OUT when the signal is fed to CH1, and check only the ST L OUT when the signal is fed to CH2 and other channels.

* In the route ④, check only the ST L OUT and the ST R OUT.

3.6 HPF

In the state of the Table 3.3-1 and 3.3-2, feeding 80 Hz -36dBu signal, and setting the GAIN to MIN, the STEREO L OUT level obtained when the  switch is set to ON shall be within the range of -3 dB +2/-2dB compared to the level obtained when the switch is set to OFF.

3.7 Channel Equalizer Characteristics

In the state checked in 3.1 above, check the output level obtained at ST L OUT in the case of CH INPUT and ST CH INPUT L and at ST R OUT in the case of ST CH INPUT R when LO, HI and MID of INPUT are moved respectively.

Its level of each frequency shall be within the range specified in the Table 3.7-1 compared to the output level obtained when the EQ gain control is center click position.

If it is without the range, search the frequency, within the range of +/-20%, of that the level is within the range of Table 3.7-1.

Table 3.7-1 [dB]

EQ control	EQ GAIN	Applied frequency	Variation width
HI	MAX	10kHz	+12 +/-2
	MIN		-12 +/-2
MID	MAX	2.5kHz	+15 +/-2
	MIN		-15 +/-2
LO	MAX	100Hz	+12 +/-2
	MIN		-12 +/-2

3.8 Crosstalk

Setting the VR to the nominal position, and turning the PAN control (PAN/BAL or BAL control in the case of ST CH INPUT) counterclockwise fully, the level of the leakage to ST R OUT shall be -50dBu or less when the output level of ST L OUT is +20dBu.

Also turning the PAN (PAN/BAL,BAL) control clockwise fully, the level of the leakage to ST L OUT shall be -50dBu or less when the output level of ST R OUT is +20dBu.

In measuring the CH7 to CH10, the level of the leakage to ST OUT shall be -34dBu or less.

3.9 PEAK LED light-up level

In the state 3.1, each LED shall light-up within the range specified in the table 3.9-1 when a signal is fed to the MIC input.

Table 3.9-1 [dBu]

INPUT	PEAK LED
MIC	-43 +/-2

3.10 Meter LED lighting check

PEAK LEDs light up, when ST output level reaches +17.5 +/-2dBu.

"0" LED lights up, when ST output level reaches +4 +/-2dBu.

Operate the MASTER VR and check that LED light up in order from "-20" to "PEAK".

3.11 Distortion Factor

In the signal routes of the Table 3.3-1 to 3.3-6 indicated with ① to ⑫ (except ③, ④), set the VR of INPUT and MASTER to the Nominal Position, and set the GAIN to the position specified in the Table (except PHONES).

Then, feeding each 20Hz,1kHz and 20kHz signal, the distortion shall be less than 0.1%, when the output signal level is +14dBu.

At the C-R OUT (L/ R), setting the Level Control to the 12 o'clock position, feeding each 20Hz,1kHz and 20kHz signal, the distortion shall be less than 0.2%, when the output signal level is +3dBu.

* In the route ①, check every OUT when the signal is fed to CH1, and check only the ST L OUT when the signal is fed to CH2 and other channels.

* In the route ②, turning the PAN/BAL control to L fully, the distortion shall be less than 0.1%, when the ST L OUT signal level is +4dBu.

3.12 Maximum Output

In the state 3.1, the distortion factor shall be less than 1% when the output level is +20dBu at ST L OUT, ST R OUT, AUX1 OUT, AUX2 OUT and C-R OUT.

The distortion factor shall be less than 1% when the output level is +7.5dBu at PHONES (L/R).

In measuring the ST L OUT, the ST R OUT, set the PAN or PAN/BAL or BAL Control to L or R fully respectively.

In measuring the C-R OUT and PHONES, set the C-R/PHONE Control to MAX.

3.13 Equivalent Input Noise

In the state 3.1, connect between the CH INPUT MIC terminals (2pin-Hot and 3pin-Cold) with 150 ohms, the noise level obtained at ST L OUT shall be less than -51.5dBu.

If it is over than -51.5dBu, calculate the input converted noise level (= noise level - channel gain) and it shall be less than -127.5dBu.

Connect between the ST INPUT MIC terminals (2pin-Hot and 3pin-Cold) with 150 ohms, the noise level obtained at ST L OUT shall be less than -47.5dBu.

If it is over than -47.5dBu, calculate the input converted noise level (= noise level - channel gain) and it shall be less than -123.5dBu.

(Minimize the LEVEL VR other than the measurement channel. Noise is measured with a 12.7kHz -6dB/octave low pass filter.)

3.14 Residual Noise

In the state 3.1, set the Level Control of all input CH to MIN.

Then when the MASTER VR set to the MAX or MIN position, the noise level shall be less than the level specified in the Table 3.14-1.

* When measuring the AUX OUT, set the all CH AUX Level control to CENTER.

* When measuring the C-R OUT and the PHONES, set the ST VR to MIN.

(Noise is measured with a 12.7kHz -6dB/octave low pass filter.)

Table 3.14-1 [dBu]

VR	STEREO OUT	AUX OUT	C-R OUT
MAX	-81.0	-85.0	-79.0
MIN	-100.0	--	-88.0

3.15 PHANTOM

Connect a 10kΩ (1W or more) load resistance between the pin 1 and 2 of the MIC and short-circuit between the pin 2 and 3.

Turn on the PHANTOM switch (LED shall light) and the voltage between pin 1 and 2 shall be within +35 +/-3V.

3.16 Preparation of delivery

Factory set

- EQ Gain control : CENTER
- PAN, PAN/BAL, BAL control : CENTER
- CH AUX control : CENTER
- Other VR control : MIN
- Lock-PUSH switch : OFF
- ON/STANDBY switch : STANDBY

4. Inspections for USB Assembly

4.1 Scope

This inspection specification is applied to the USB assembly (WG644500).

4.2 Power Source

Measure by using Regulated DC Power Supply with two outputs of “+15V 0.1A or more” and “-15V 0.1A or more”.

4.3 Preparation

* Application software of “USB AUDIO”

Use the software that can be set as follows.

(Cubase LE, TWE, etc. Reffer to page 32 for the example in the Cubase LE Windows version.)

Sampling rate----48kHz or 44.1kHz

Resolution-----16 bits

* Input impedance of measuring instrument is more than 100k ohms.

* Input signal

Unless otherwise specified, the input signal shall be high quality sine wave.

* Input/Output

L Input	: CN101-5pin	R Input	: CN101-6pin		
L Output	: CN101-2pin	R Output	: CN101-3pin		
+15V	: CN101-7pin	-15V	: CN101-9pin	GND	: CN101-8pin
USB D+	: JK101-3pin	USB D-	: JK101-2pin		
USB GND	: JK101-4pin	USB VCC	: JK101-1pin		

* Connection

Connect them as shown in Fig.4.3-1.

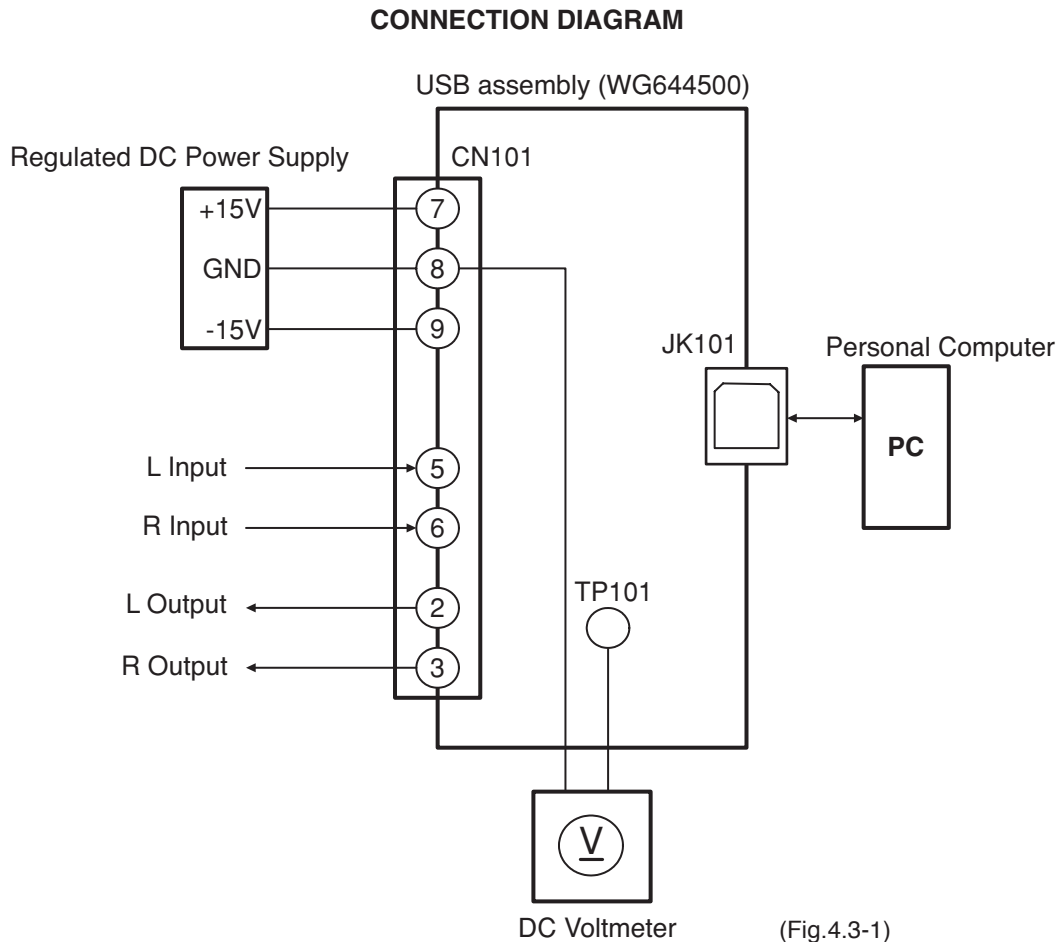

4.4 Check of output voltage of ‘IC102’

The voltage of TP101 shall be within the range of 3.6V to 3.85V.

4.5 Inspection of analog characteristic

Note: Set the volume control of WINDOWS to MAX.

4.5-1 Gain, Distortion factor

Input the signal to the input terminal according to Table 4.5-1, and record to the personal computer by way of USB.

Play back the recorded file by way of USB. At the time the output levels shall be within the range specified in the Table 4.5-1.

Table 4.5-1[dBu]

Input			L output		R output	
Terminal	Frequency	Level	Level	Distortion *	Level	Distortion *
L input	1kHz	+18	+18 +/-2	0.05% or less	-30 or less	--
R input			-30 or less	--	+18 +/-2	0.05% or less

* Distortion is measured with 200Hz high pass filter and 20kHz low pass filter.

4.5-2 Frequency Characteristic

In the signal routes of the 4.5-1, the 20Hz frequency response of each output shall be within the range of 0 dB +1/-1 dB compared to the 1kHz (0dB).

The 20kHz frequency response of each output shall be within the range of 0 dB -3/-10 dB compared to the 1kHz (0dB).

4.5-3 Noise level

In the signal routes of the 4.5-1, the input terminal is connected with GND, it records by way of USB, and it play back by way of USB. The noise level must be -60dBu or less, at the time.

* Noise is measured with a 12.7kHz -6dB/octave low pass filter.

4.6 Example of setting USB Audio application software (Cubase LE for Windows)

USB Connection Precautions

Be sure to observe the following points when connecting to the computer’s USB interface. Failure to observe these rules can result in computer freezes/hang-ups and possibly data loss or corruption.

If the computer or MW10 does stop operating properly, turn the power off and then on again, and restart the computer.



- Be sure to wake the computer from sleep/suspended/standby mode before making a connection to the computer’s USB connector.
- Connect the MW10 to the computer before turning the MW10 power on.
- Always quit all applications running on the computer before turning the MW10 power on or off, or connecting or disconnecting the USB cable.
- Wait at least 6 seconds between turning the MW10 on or off, and between connecting or disconnecting the USB cable.



When connecting or disconnecting the USB cable be sure to turn the 2TR IN/USB control all the way down.

- Disconnect the USB cable before you use the computer without the MW10.

Installing Cubase LE

- To prevent the playback sound from Cubase LE from being directly re-recorded, press the MW10 2TR IN/USB (ST/TO C-R) switch so that it’s in the on (— TO C-R) position.**

With the setting the playback sound can be monitored via the C-R OUT connectors as well as the PHONES jack.

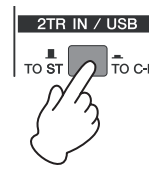

2. Launch Cubase LE

Click [Start] → [All Programs] → [Steinberg Cubase LE] → [Cubase LE] to launch the program. If the ASIO Multimedia dialog window appears, click [Yes].

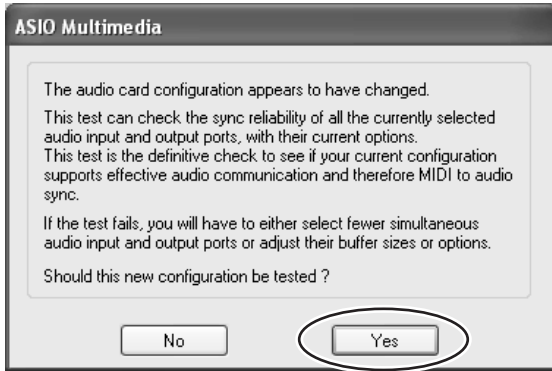

3. Select [Device Setup] from the [Devices] menu to open the Device Setup window.

Select [VST Multitrack] in the [Devices] field on the left side of the window. Select [ASIO Multimedia Driver] in the [ASIO Driver] field on the right side of the window. (Follow the instruction of the screen.)

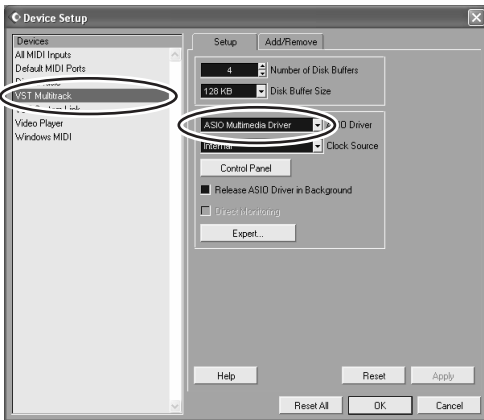

4. Click [Control Panel] in the Device Setup window. The ASIO Multimedia Setup dialog window will appear. Click [Advanced Options].

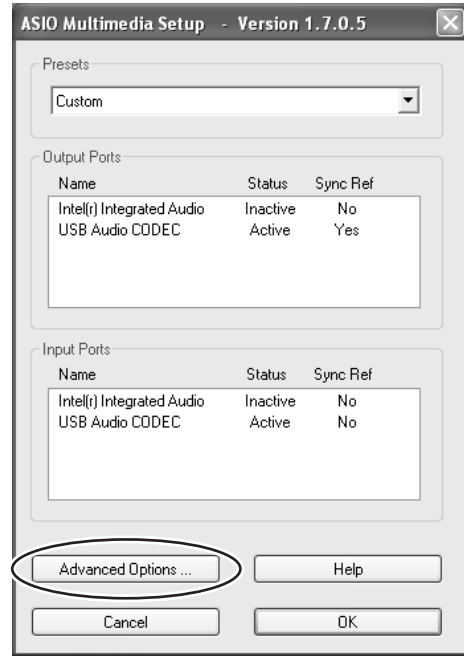

5. The ASIO Multimedia Setup ? Advanced Options window will appear. Check only the input port and output port [USB Audio CODEC] checkbox.

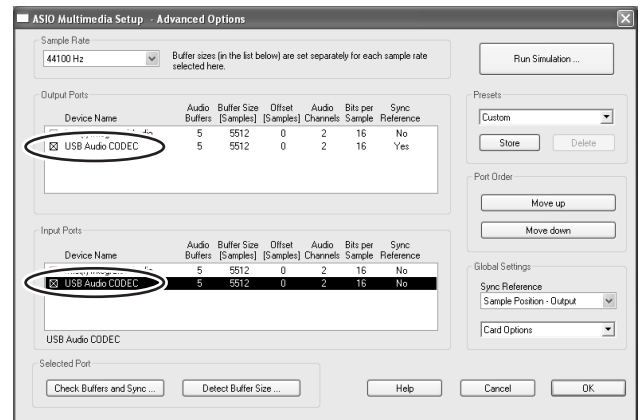

6. Click [OK] in the ASIO Multimedia Setup Advanced Options, ASIO Multimedia Setup, and Device Setup dialog windows to close the windows.

7. Select [VST Inputs] in the [Devices] menu. The VST Inputs window will open. Engage the Port [USB Audio CODEC] Active button (), and close the VST Inputs window.



8. Select [New project] from the [File] menu to create a new project file. The New Project dialog window will open. For this example select [24 Track Audio Recorder] and click [OK].

<Note>

Recorded Cubase LE data is stored as a “project file” for each signals.

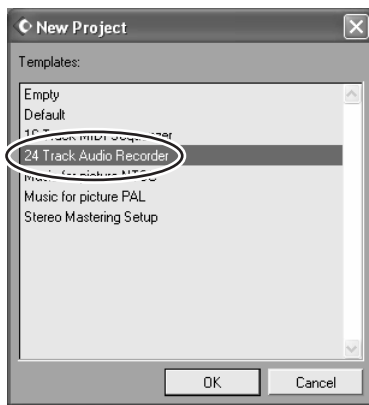

9. When the directory selection dialog window appears, select the folder to which the project and audio files for the project are to be stored, and click [OK].

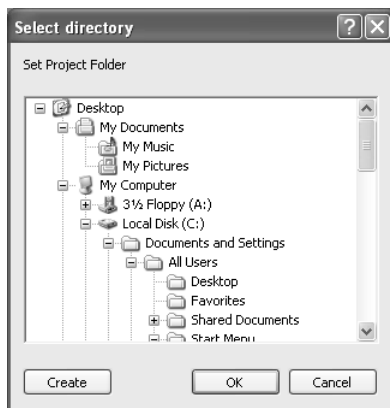

An empty 24-audio-track project window will appear.

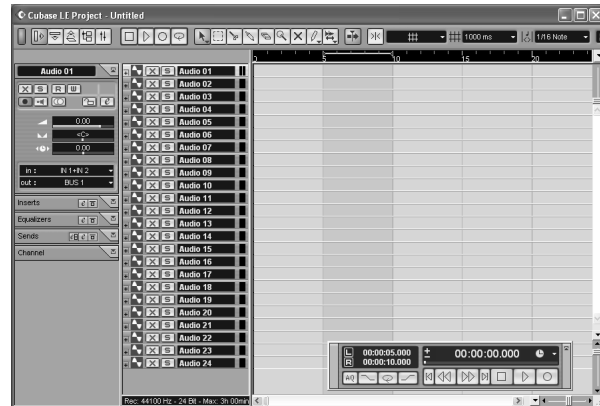

10. Click [Project Setup] from the [Project] menu.

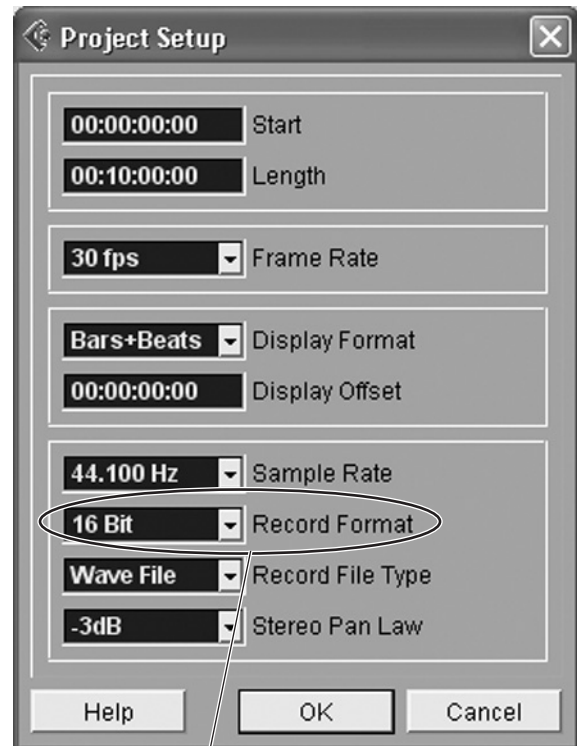

Select 16Bit

Preparing to Record



1. **Click in the track list (the area in which the track names are displayed) to select a track to record on.**

For this example select [Audio 01]. The various settings for the selected track are available in the Inspector on the left side of the display.

[Note]

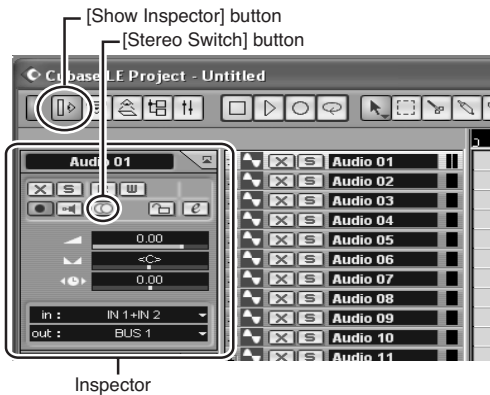
If the Inspector is not showing, click the [Show Inspector] button () in the upper left area of the project window.



2. **Use the [Stereo Switch] buttons in the Inspector to select stereo or monaural operation for the track:**
 () for stereo operation and () for monaural.

3. **Select [Mixer] from the [Devices] menu to open the mixer window.**

Click the arrow in the upper left corner of the mixer window and select [Wide] to increase the width of the mixer's channel strips. Leave the mixer window open until you have finished recording for easy access.

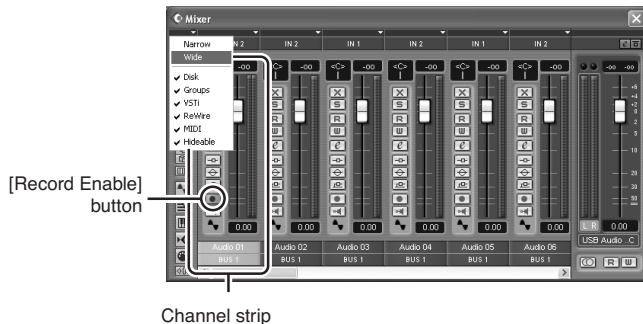

4. **Make sure that the [Record Enable] button () on the left side of the channel strip is on.**

If the [Record Enable] button is off (), click it to turn it on. The input signal level will be displayed on the channel strip level meter while the [Record Enable] button is on.

5. **While watching the mixer window level meter, adjust the MW10 GAIN control and channel fader so that the meter never goes above 0.0 dB.**

* Make it to MAX at the inspection.

[Note]

- The MW10 ST master fader does not affect the output level sent to the computer.
- The Cubase LE channel strip fader only affects the playback output level from Cubase LE.(Make it to default(0) at the inspection.)

The maximum level encountered is displayed numerically in the peak level display at the top of the channel strip.

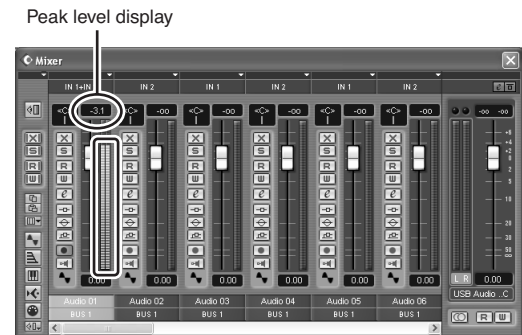

6. **Specify the point at which you want to start recording via the ruler at the top of the project window.**

Click the black area of the ruler to move the project cursor (the vertical black line) to that position.



7. **Open the [Transport] menu and turn [Start Record at Left Locator] off.**

Recording and Playback

1. **Click the Transport panel [Record] button to begin recording.**

When recording is started the project cursor will begin moving to the right and a box that displays the recording results will be created.

Transport panel

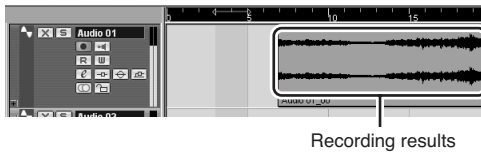
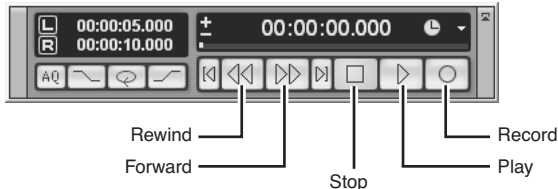

2. **Confirm the signal is input.**
3. **When you have few seconds recording the track, click the Transport panel [Stop] button.**
4. **To hear playback of the track you have just recorded, use either the Transport panel [Rewind] button or the ruler to rewind to the beginning of the recorded section, then click the Transport panel [Play] button.**

The playback level will be displayed via the master section level meter on the right side of the Mixer window. The channel strip level meters will become active when you turn the channel strip [Record Enable] button off.

[Note]

When a pair of headphones are plugged into the MW10 PHONES jack, you can adjust the headphone listening level via the MW10 C-R/PHONES control and the 2TR IN/USB control.

* Make it to MAX at the inspection (When Playback).

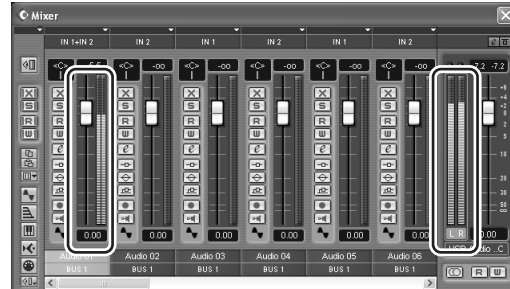

5. **To save the project file select [Save] from the [File] menu and enter a file name before actually saving the file.**

■ 検査

1. 適用範囲

ミキサーMW10について規定します。

2. 電源

仕向地電源電圧の+/-10%以内
ACアダプターを使用します。

仕向	電圧	AC Adaptor
J	100V	WC703400
U	120V	WC703500
O	220V	WC711000
K	220V	WC703800
B	230V	WC703700
H	230V	WC703600
A	240V	WC703900

3. 本体の検査

3.1 準備

*USB AUDIOのアプリケーションソフト

以下の設定が可能なソフトウェアを使用して下さい。

(Cubase LE、TWEなど。Cubase LE Windows版での例は43ページを参照して下さい。)

Sampling rate—48KHz or 44.1KHz

Resolution—16 bits

*特に指定の無い場合、入力信号は1kHz正弦波とします。また、信号源インピーダンスは150Ωとします。

*各出力端子の負荷抵抗は下記の通りです。

- ・PHONES(L, R) : 40Ω (3W 以上)
- ・その他出力 : 10kΩ

特に指定の無い場合、ツマミ類は以下のように設定すること。

●CH (1-2) INPUT

- GAIN control : MAX (-60/-34dBu)
- $\sqrt{80}$ switch : OFF
- EQ (HIGH, MID, LOW) level control : CENTER
- AUX level control : PRE (左廻しきり)
- PAN control : L (左廻しきり)
- CH LEVEL VR : MAX

●ST CH (3/4, 5/6)

- GAIN control : MAX (-60/-34dBu)
- $\sqrt{80}$ switch : OFF
- EQ (HIGH, MID, LOW) level control : CENTER
- AUX level control : PRE (左廻しきり)
- PAN/BAL control : L (左廻しきり)
- CH LEVEL VR : MAX

●ST CH (7/8, 9/10)

- EQ (HIGH, MID, LOW) level control : CENTER
- AUX level control : PRE (左廻しきり)
- BAL control : L (左廻しきり)
- CH LEVEL VR : MAX

● MASTER control

RETURN to ST level control	: MAX
2TR IN/USB level control	: MIN
2TR IN/USB switch	: OFF (TO ST)
C-R/PHONES level control	: MAX
ST Master VR	: MAX

● Others

PHANTOM switch	: OFF
----------------	-------

3.2 インジケータの検査

電源投入時、POWER LED が点灯することを確認します。

3.3 利得

3.1の状態でご出力端子には [Table 3.3-1~3.3-6] の範囲内の出力レベルが得られることを確認します。

Table 3.3-1 CH INPUT(1,2) [dBu]

INPUT	INPUT Level	Gain	ST L OUT	ST R OUT	AUX1	AUX2	C-R OUT L	C-R OUT R
① Mic	-72	Max	0 +/-2 *1	0 +/-2 *1	-1 +/-2	+5 +/-2 *2	+16 +/-2 *1	+16 +/-2 *1
	-28	Min	+1 +/-2 *1	--	--	--	--	--
Line	-46	Max	0 +/-2 *1	--	--	--	--	--

*1 PAN control をセンターで測定します。

それ以外はST Lの場合はPAN controlをLへ、ST Rの場合はPAN controlをRへ回しきります。

*2 AUX level controlをPOST(VRを右廻りに完全に回した状態)で測定します。

* チャンネル間レベル差は、2dB以下であることを確認します。

Table 3.3-2 [dBu]

INPUT	INPUT Level	Gain	INSERT OUT	REC OUT L	REC OUT R
			1,2		
Mic 1,2	-72	Max	-12 +/-2	--	--
CH INSERT IN 1	0	Unspecified	--	+4.2 +/-2	+4.2 +/-2
CH INSERT IN 2	0	Unspecified	--	+4.2 +/-2	--

Table 3.3-3 Input Terminal STEREO IN [dBu]

INPUT	INPUT CH	INPUT Level	Gain	ST L OUT	ST R OUT	AUX1	AUX2
②	Mic	-72	Max	0 +/-2 *1	0 +/-2 *1	+1 +/-2	+7 +/-2 *2
		-28	Min	+1 +/-2 *1	--	--	--
③ PHONE JACK	3,5L	-46	Max	+1 +/-2 *1	--	+1 +/-2	+7 +/-2 *2
	④ 4,6R			--	+1 +/-2 *1	-5 +/-2	+1 +/-2 *2

*1 PAN control をセンターで測定します。

それ以外はST Lの場合はPAN controlをLへ、ST Rの場合はPAN controlをRへ回しきります。

*2 AUX level controlをPOST(VRを右廻りに完全に回した状態)で測定します。

* チャンネル間レベル差は、2dB以下であることを確認します。

Table 3.3-4 Input Terminal STEREO IN [dBu]

INPUT	INPUT CH	INPUT Level	ST L OUT	ST R OUT	AUX1	AUX2
⑤ PHONE JACK	7L,9L	-22	+4 +/-2	--	-2 +/-2	+4 +/-2 *2
⑥	8R,10R		--	+4 +/-2		
⑦ PIN JACK	7L,9L	-22	+4 +/-2	--	-2 +/-2	+4 +/-2 *2
	⑧		8R,10R	--		

*2 AUX level controlをPOST(VRを右廻りに完全に回した状態)で測定します。

Table 3.3-5 Input Terminal RETURN L,R [dBu]

	INPUT	INPUT Level	ST L OUT	ST R OUT
⑨	L/MONO	-8	+4 +/-2	+4 +/-2
⑩	R		--	+4 +/-2

Table 3.3-6 Input Terminal 2TR IN L,R [dBu]

	INPUT	INPUT Level	ST L OUT	ST R OUT	C-R OUT L *2	C-R OUT R *2	PHONES L *2	PHONES R *2
⑪	L	-35.8	-12 +/-2	--	-2 +/-2	--	-13.5 +/-2	--
⑫	R		--	-12 +/-2	--	-2 +/-2	--	-13.5 +/-2

*1 2TR IN/USB level controlをMAXにして測定します。

*2 C-R OUTとPHONES OUT測定時は、2TR IN/USB switchをON (TO C-R) とします。

3.4 USB

3.4-1 録音

Table 4.3-1の状態ですべてUSB経由でパーソナルコンピュータへ録音します。(他の設定は3.1を参照のこと。)

Table 3.4-1 [dBu]

	INPUT	INPUT Level	CH1 PAN control
L	CH INSERT IN 1	-16	L (左側へいっぱい回しきった状態)
R			R (右側へいっぱい回しきった状態)

3.4-2 利得

録音したファイルをUSB経由で再生した時、Table 3.4-2の範囲内の出力レベルが得られることを確認します。

*再生時は〔2TR IN/USB〕スイッチをOFF (TO ST) にして下さい。

Table 3.4-2 [dBu]

	ST L OUT	ST R OUT
L	+12 +/-3	--
R	--	+12 +/-3

*1 2TR IN/USB level controlをMAXにして測定します。

*2 他の全ての入力端子には信号を入力しません。

*3 WINDOWSのボリュームコントロールはMAXにセットします。

3.5 周波数特性

Table 3.3-1～6の①～⑫のついた系統において、印加信号周波数を20Hz・20kHzとした時、各出力端子の出力レベルは1kHzを基準として、+1.0dB、-2.5dBの範囲内にあることを確認します。

*GAIN VR MAXの時の20Hzのみ、+1.0dB、-4.5dBとします。

*①の系統は、CH1のみ全部のOUTで確認し、CH2以降はST L OUTのみで可です。

*④の系統は、ST L OUT、ST R OUTのみを確認します。

3.6 HPF

Table 3.3-1、Table 3.3-2の状態ですべて入力レベル-36dBu、GainをMINとして入力信号を80Hzとし、 $\sqrt{80}$ switchをONした時、STEREO L OUTの出力レベルはOFF時のレベルを基準として 3 ± 2 dBの範囲内であることを確認します。

3.7 チャンネルEQ変化特性

3.1の状態、INPUTのLO、MID、HIをそれぞれ動かした時、CH INPUT及びST CH INPUT LはST L OUTに、ST CH INPUT RはST R OUTに得られる各周波数における出力レベルはEQ gain controlセンタークリック位置の出力レベルを基準として [Table 3.7-1] の範囲内であることを確認します。

指定周波数において範囲内の出力レベルが得られない場合は、印加周波数を指定周波数の±20%の範囲で変化させ、[Table 3.7-1] の変化幅が得られることを確認します。

Table 3.7-1 [dB]

EQ control	EQ GAIN	Applied frequency	Variation width
HI	MAX	10kHz	+12 +/-2
	MIN		-12 +/-2
MID	MAX	2.5kHz	+15 +/-2
	MIN		-15 +/-2
LO	MAX	100Hz	+12 +/-2
	MIN		-12 +/-2

3.8 チャンネルセパレーション

VRはNominal Position (0位置)にし、PAN control (ST CH INPUTではPAN/BAL又はBAL control)を反時計方向にまわしきり、ST L OUTの出力レベルを+20dBuとした時、ST R OUTへの漏れレベルは-50dBu以下であることを確認します。

また、PAN (PAN/BAL、BAL) controlを時計方向にまわしきり、ST R OUTの出力レベルを+20dBuとした時、ST L OUTへの漏れレベルは-50dBu以下であることを確認します。

CH7からCH10測定時、ST OUTへの漏れレベルは-34dBu以下であることを確認します。

3.9 ピークLED 点灯レベル

3.1の状態、CH INPUT、ST INPUTのMICへ信号を印加した時、LEDが点灯するレベルは [Table 3.9-1] の範囲内であることを確認します。

Table 3.9-1 [dBu]

INPUT	PEAK LED
MIC	-43 +/-2

3.10 メーターLED点灯確認

ST OUTが17.5±2dBuの時Meter Peak LEDが点灯することを確認します。

ST OUTが4±2dBuの時METER 0 LEDが点灯します。

MASTER VR操作により-20からPeak LEDまで順に点灯することを確認します。

3.11 歪み

Table 3.3-1～6の①～⑫印のついた系統において (③、④を除く)、20Hz、1kHz、20kHzの入力に対してINPUT及びMASTERの各VR、をNominal Positionとし、Gainは表に従い設定し (PHONESを除く)、各出力端子に+14dBuの出力が得られた時の歪率は0.1%以下であることを確認します。

また、C-R OUT (L、R)はLevel Controlを12時の方向をNominal Positionとし、この状態で+3dBuの出力が得られた時の歪率は0.2%以下であることを確認します。

*①の系統は、CH1のみ全部のOUTで確認し、CH2以降はST L OUTのみの確認で代用できます。

*②の系統は、PAN/BAL ControlをLに回しきり、ST L OUTに+4dBuの出力が得られた時の歪率は0.1%以下であることを確認します。

3.12 最大出力

3.1の状態ですTL OUT、STR OUT、AUX1 OUT、AUX2 OUT、C-R OUTに+20dBu歪率1%以下の出力が得られることを確認します。

PHONES (L、R) に+7.5dBu歪率1%以下の出力が得られることを確認します。

ST L OUT、ST R OUT測定時はPAN またはPAN/BAL、BAL controlをそれぞれL、Rに回しきって下さい。

C-R OUT、PHONE測定時はC-R/PHONE controlをMAXにして下さい。

3.13 入力換算雑音

3.1の状態です、CH INPUT MIC入力端子 (2pin-Hotと3pin-Cold間) を150Ωで接続した時、ST L OUTで得られるノイズレベルは-51.5dBu以下であることを確認します。

ノイズレベルが-51.5dBu以上の場合は、入力換算でのノイズレベルを求めそれが-127.5dBu以下であれば問題ありません。

ST INPUT MIC入力端子 (2pin-Hotと3pin-Cold間) を150Ωで接続した時、ST L OUT 得られるノイズレベルは-47.5dBu以下であることを確認します。

ノイズレベルが-47.5dBu以上の場合は、入力換算でのノイズレベルを求めそれが-123.5dBu以下であれば問題ありません。

(測定CH以外のLEVEL VRはMINにして下さい。また、ノイズ測定時は、12.7kHz・-6dB/octaveローパスフィルターを使用して下さい。)

3.14 残留雑音

3.1の状態です全てのINPUT部のCH VRをMINにします。

この時、MASTER部のVRを最大・最小にした時のノイズレベルは [Table 3.14-1] のレベル以下であることを確認します。

* AUXを測定する時は、全てのCH AUX Level controlはCENTERにして下さい。

* C-R OUT及びPHONESを測定する時は、ST VRはMINにして下さい。

(ノイズ測定時は、12.7kHz・-6dB/octaveローパスフィルターを使用して下さい。)

Table 3.14-1 [dBu]

VR	STEREO OUT	AUX OUT	C-R OUT
MAX	-81.0	-85.0	-79.0
MIN	-100.0	--	-88.0

3.15 PHANTOM

MIC入力コネクタのピン①-②間に負荷抵抗10kΩ (1W以上) を接続し、ピン②-③間を短絡します。

PHANTOM switchをONした時、LEDが点灯し負荷抵抗両端に+35±3Vの電圧が得られることを確認します。

3.16 工場セッティング

- ・EQ Gain control : CENTER
- ・PAN, PAN/BAL, BAL control : CENTER
- ・CH AUX control : CENTER
- ・Other VR control : MIN
- ・Lock-PUSH switch : OFF
- ・ON/STANDBY switch : STANDBY

4. USB Ass'yの検査

4.1 適用範囲

USB Ass'yについて規定します。USB Ass'y (WG644500)

4.2 電源

+15V 0.1A以上、-15V 0.1A以上の2出力を持ったDC安定化電源を使用して測定して下さい。

4.3 準備

*USB AUDIOのアプリケーションソフト

以下の設定が可能なソフトウェアを使用します。

(Cubase LE、TWEなど。Cubase LE Windows版での例は43ページを参照して下さい。)

サンプリングレート—48kHz or 44.1kHz

レゾリューション—16 bits

*測定器の入力インピーダンスは100kΩ以上のこと。

*入力信号

特に指定の無い場合、入力信号は高品位サイン波とします。

*入出力

L Input	: CN101-5pin	R Input	: CN101-6pin	
L Output	: CN101-2pin	R Output	: CN101-3pin	
+15V	: CN101-7pin	-15V	: CN101-9pin	GND : CN101-8pin
USB D+	: JK101-3pin	USB D-	: JK101-2pin	
USB GND	: JK101-4pin	USB VCC	: JK101-1pin	

*接続

接続図 (Fig.4.3-1) の様に接続します。

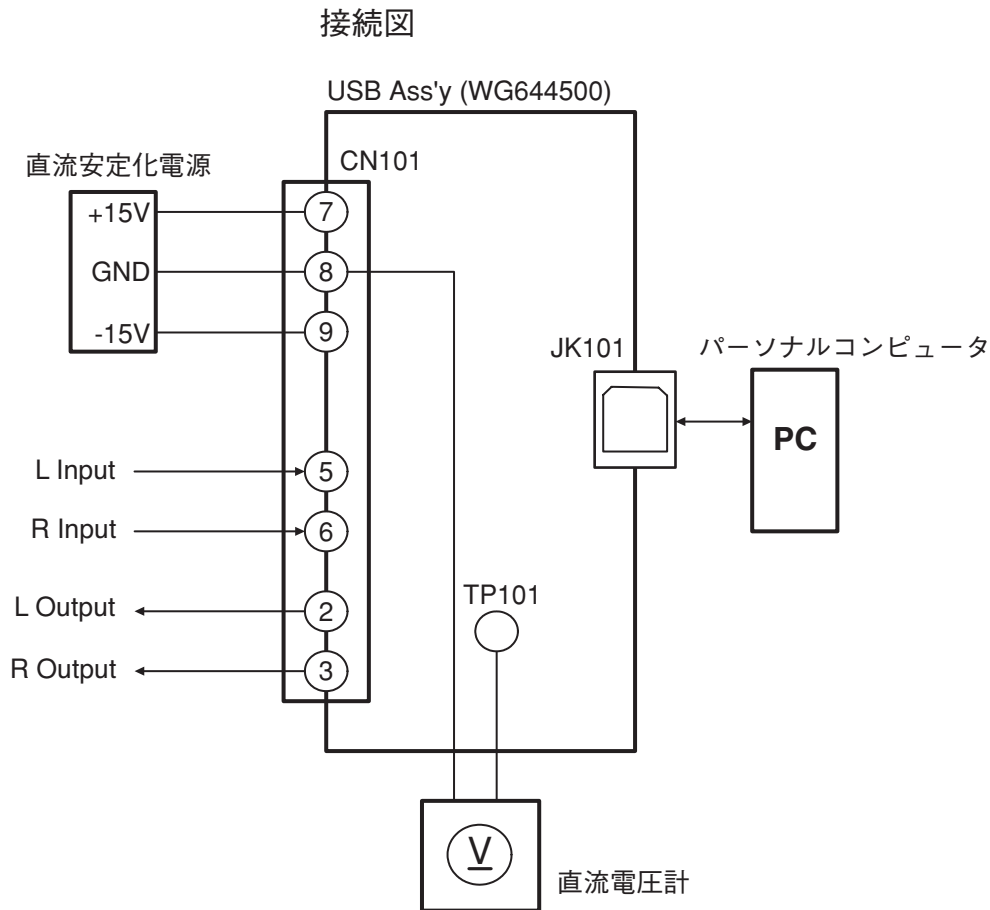

4.4 ‘IC102’ の出力電圧の検査

TP101の電圧は、3.6Vから3.85Vの範囲内であることを確認します。

4.5 アナログ特性の検査

注意: WINDOWSのボリュームコントロールはMAXにセットして下さい。

4.5-1 利得、歪み

Table 4.5-1に従って入力端子に信号を入力し、USB経由でパーソナルコンピュータに録音します。録音したファイルをUSB 経由で再生した時、出力端子に得られるレベルと歪みはTable 4.5-1の範囲内であることを確認します。

Table 4.5-1[dBu]

Input			L output		R output	
Terminal	Frequency	Level	Level	Distortion *	Level	Distortion *
L input	1kHz	+18	+18 +/-2	0.05% or less	-30 or less	--
R input			-30 or less	--	+18 +/-2	0.05% or less

*歪み測定時は、200Hzのハイパスフィルターと20kHzのローパスフィルターを使用して下さい。

4.5-2 周波数特性

4.5-1において、印加信号周波数を20Hzとした時の出力レベルは、1kHzを基準として+1 ~ -1dBの範囲内にあることを確認します。

印加信号周波数を20kHzとした時の出力レベルは、1kHzを基準として-3 ~ -10dBの範囲内にあることを確認します。

4.5-3 ノイズレベル

4.5-1において、入力端子をGNDにショートしてUSB経由で録音、再生した時、出力端子のノイズレベルは-60dB以下であることを確認します。

*ノイズ測定時は、12.7kHz -6dB/octaveローパスフィルターを使用して下さい。

4.6 USB Audioアプリケーションソフト（Cubase LE Windows版）の設定例

USB端子ご使用時の注意

USB 端子とコンピューターを接続するときは、以下のことを行なってください。

以下のことを行なわないと、コンピューターや本体が停止(ハングアップ)して、データが壊れたり、失われたりするおそれがあります。コンピューターやMW10本体が停止したときは、電源を入れ直し、コンピューターを再起動してください。



- USB端子とコンピューターを接続する前に、コンピューターの省電力(サスペンド/スリープ/スタンバイ/休止)モードを解除してください。
- MW10本体の電源を入れる前に、USB端子とコンピューターを接続してください。
- MW10本体の電源オン/オフやUSBケーブルの抜き差しをする前に、コンピューターのすべてのアプリケーションを終了させてください。
- MW10本体の電源オン/オフやUSBケーブルの抜き差しは、6秒以上間隔を空けて行ってください。



USBケーブルをUSB端子から抜き差しする場合は、2TR IN/USBコントロールを最小にしてください。

- MW10を使用しないでコンピューターのみを使用するときは、コンピューターからUSBケーブルを抜いてください。

Cubase LEのセットアップ

1. Cubase LEの再生音がそのまま録音されないように、MW10の2TR IN/USB (TO ST/TO C-R) スイッチを押してオン(= TO C-R)にしておきます。C-R OUT端子とPHONE端子からは、再生音をモニターできます。

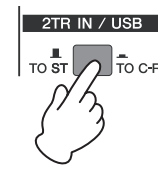

2. Cubase LEを起動します。

[スタート]→[プログラム]→[Steinberg Cubase LE]→[Cubase LE]をクリックします。ASIOマルチメディアダイアログが表示される場合は、[はい]をクリックします。

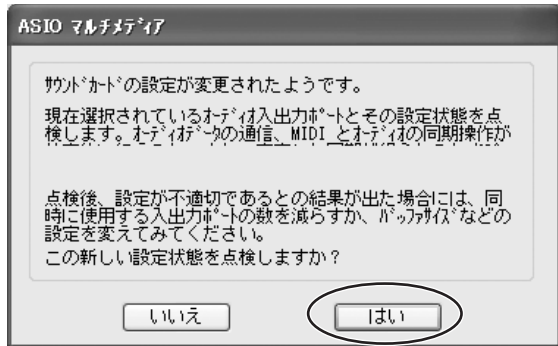

3. [デバイス]メニュー→[デバイスの設定]を選択して、デバイス設定ウィンドウを開きます。

左側の[デバイス]欄で[VST Multitrack]を選択します。右側の[ASIOドライバ]で[ASIO Multimedia Driver]を選択して設定します。(画面に従ってください)。



4. デバイス設定ウィンドウの[コントロールパネル]をクリックします。ASIOマルチメディア基本設定ダイアログが表示されたら、[詳細設定]をクリックします。

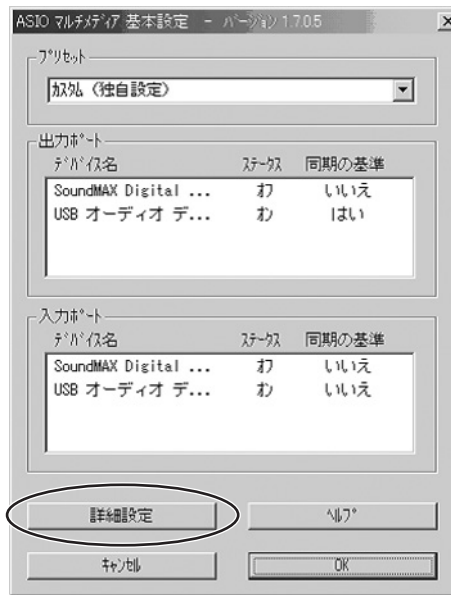

5. ASIOマルチメディア設定-詳細設定ダイアログが表示されます。出力ポートと入力ポートの設定を[USB オーディオデバイス]のみにチェック☑を入れます。



6. ASIOマルチメディア設定-詳細設定、ASIOマルチメディア基本設定、デバイス設定ウィンドウの[OK]をクリックしてすべてのダイアログを閉じます。

7. [デバイス]メニューから[VST入力]を選択してVST入力ウィンドウを表示します。Port [USB オーディオ デバイス]のActiveボタン  をオン(このときブルーになります)にして、VST入力ウィンドウを閉じます。



8. 新規プロジェクトファイルを作成するには、[ファイル]メニュー→[新規プロジェクト]を選択します。新規プロジェクトダイアログが表示されます。ここでは、テンプレートとして[24 Track Audio Recorder]を選択して、[OK]をクリックします。

[Note]

Cubase LEでは、録音したデータをそれぞれにプロジェクトファイルとして保存します。

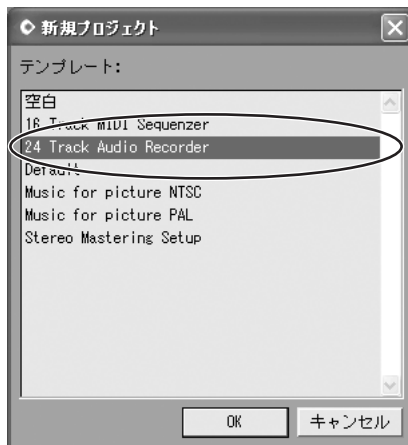

9. ディレクトリの選択ダイアログが表示されたら、作成したプロジェクトファイルやオーディオファイルが保存されるフォルダーを指定して、[OK]をクリックします。



空の24オーディオトラックを配置したプロジェクトウィンドウが表示されます。



10. [プロジェクト]メニュー → [プロジェクトの設定]をクリックします。

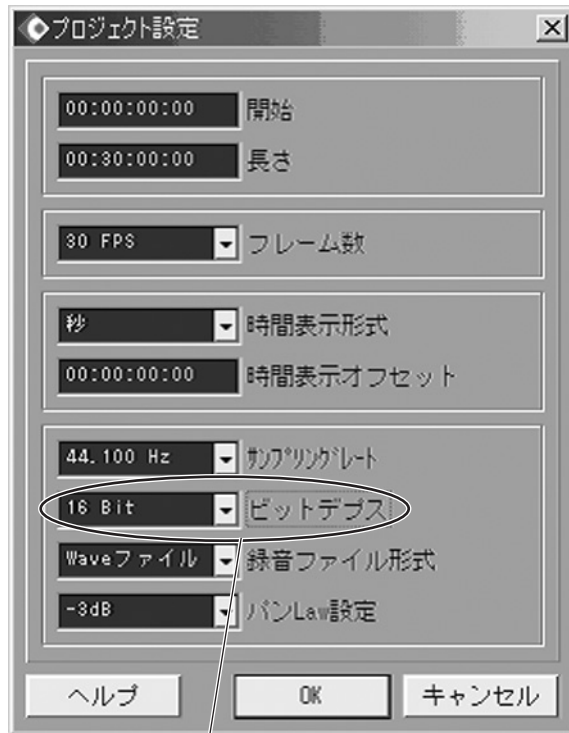

16Bit を選びます



録音の準備

1. トラックリスト(トラック名が表示されている箇所)をクリックして、録音するトラックを選択します。
ここでは、[Audio 01]をクリックします。
選択したトラックの各種設定が、左側のインスペクターに表示されます。

[Note]

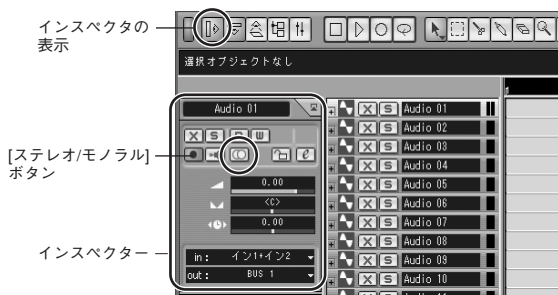

インスペクターが表示されていない場合は、プロジェクトウィンドウ左上にある[インスペクターの表示]  をクリックします。

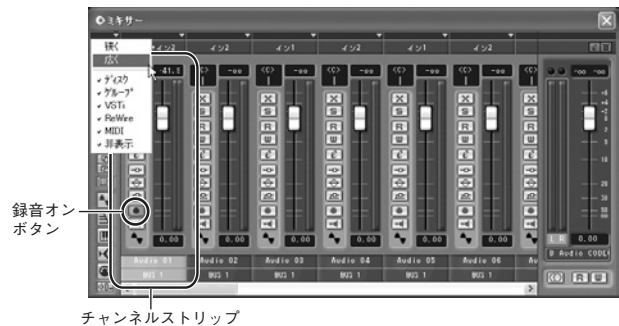

2. インスペクターにある[ステレオ/モノラル]ボタンで、ステレオまたはモノラルを設定します。オンにするとステレオ 、オフにするとモノラル  になります。ここでは、ステレオに設定します。

3. [デバイス]メニュー→[ミキサー]を選択してミキサーウィンドウを表示します。
ミキサーウィンドウの左上にある矢印をクリックして[広く]を選択して、各チャンネルストリップの表示を広げます。ミキサーウィンドウは、録音が終わるまで表示したままにしておく便利です。



4. チャンネルストリップの左側にある録音オンボタン  がオンになっていることを確認します。
録音オンボタンがオフ  になっている場合はクリックしてオンにしてください。録音オンボタンがオンになっているときは、入力レベルがレベルメーターに表示されます。

- 通常は、ミキサーウィンドウのレベルメーターが振り切れないように(0.0 dBにならないように)、MW10本体のGAINコントロールとチャンネルフェーダーを調整します。

* 検査の場合はMAXに設定します。

[Note]

- MW10本体からコンピューターへの出力レベルは、MW10のST マスターフェーダーでは調整できません。
- Cubase LE のチャンネルストリップ上のフェーダーは、Cubase LE からの出力レベルを調整するときに使います。(検査の場合はデフォルト値(0)を仕様します。)

チャンネルストリップ上のピークレベル表示(数値表示)で確認できます。

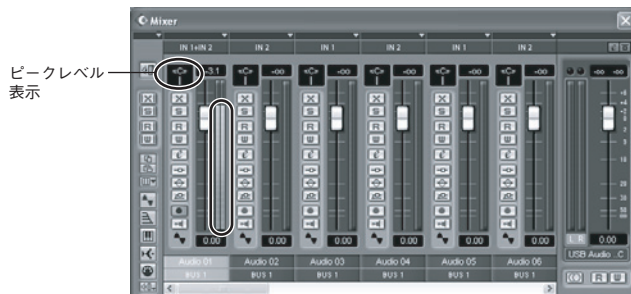

- プロジェクトウィンドウの上部にあるルーラーで、録音を開始する位置を設定します。ルーラーが表示されている黒い部分をクリックすると、プロジェクトカーソル(黒い縦のライン)がそのポジションに移動します。



- [トランスポート]メニュー→[左ロケーター位置から録音開始]をオフに設定します。

録音/再生

- トランスポートパネルの録音ボタンをクリックして、録音を開始します。

録音が始まると、プロジェクトカーソルが右に動き始め、録音結果を示すボックスが作られます。

トランスポートパネル

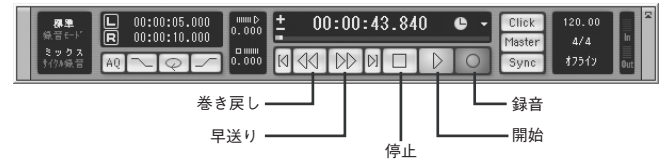

- 信号が入力されていることを確認します。
- 数秒間録音し、トランスポートパネルの停止ボタンをクリックします。
- 録音結果を再生するには、トランスポートパネルの巻き戻しボタンやルーラーを使って巻き戻してから、トランスポートパネルの開始ボタンをクリックします。
ミキサーウィンドウ右側のマスターセクションのレベルメーターにレベルが表示されます。チャンネルストリップにある録音オンボタンをオフにすると、各チャンネルストリップのレベルメーターにレベルが表示されます。

[Note]

MW10本体のPHONES端子にヘッドフォンを接続して再生音を聞く場合は、MW10のC-R/PHONESコントロールと2TR IN/USB コントロールで音量を調整できます。

* 検査の場合(再生時)はMAXにしてください。

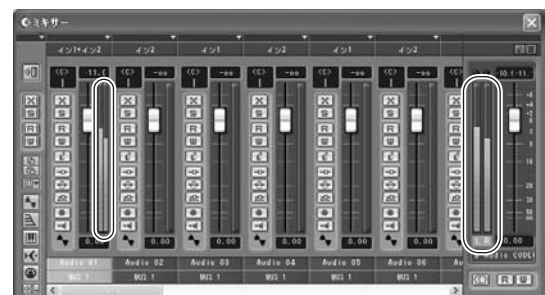

- プロジェクトファイルを保存するには、[ファイル]メニュー→[保存]を選択して、ファイル名を指定して保存します。

■ BLOCK DIAGRAM & LEVEL DIAGRAM

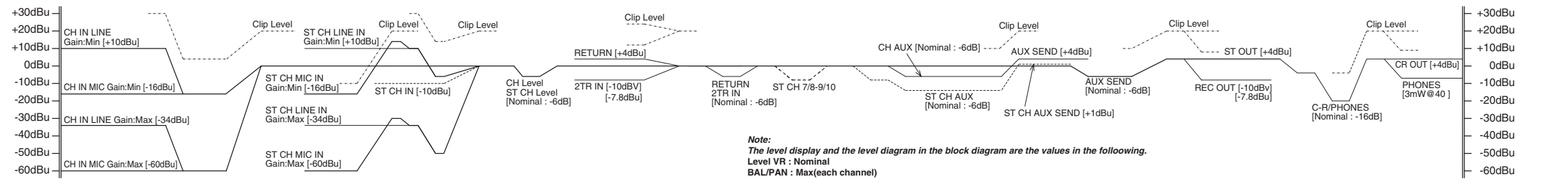
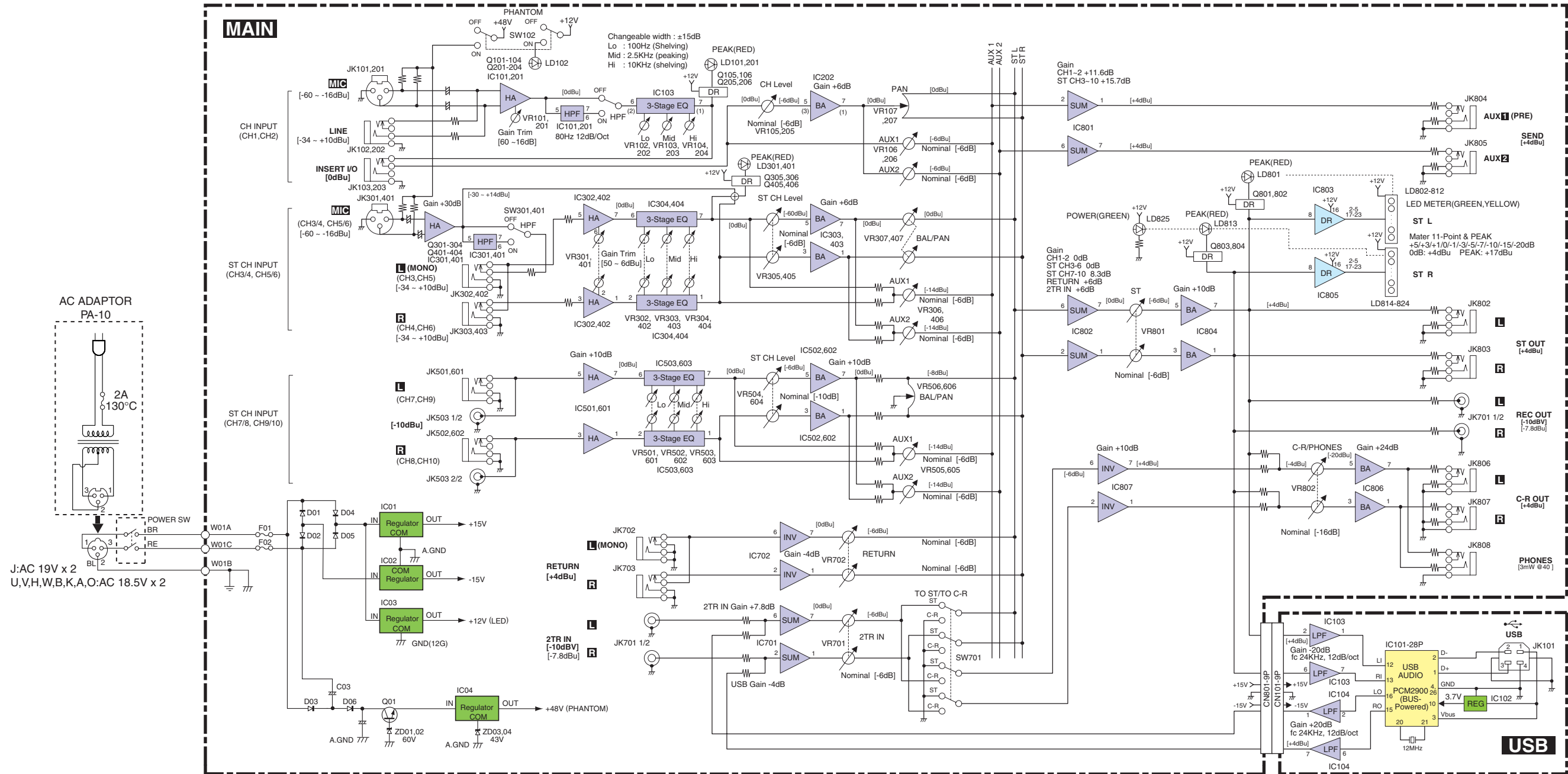

OVERALL CIRCUIT DIAGRAM 1/4 (MAIN 1/4)

MW10

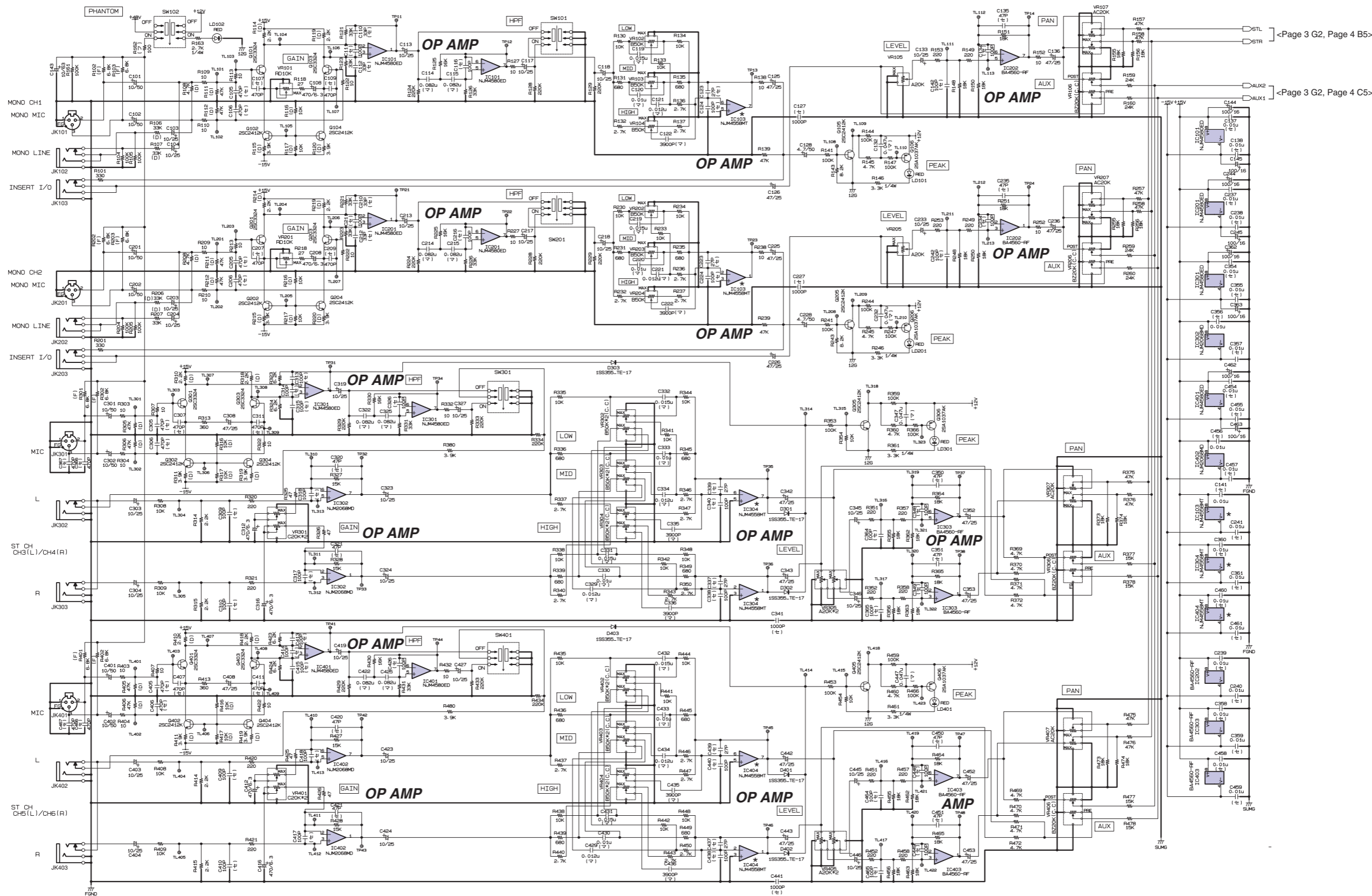

<Page 3 G2, Page 4 B5>

<Page 3 G2, Page 4 C5>

(フ) : Flame Proof Carbon Resistor (不燃化カーボン抵抗)
 (セ) : Ceramic Capacitor (セラミックコンデンサ)
 (マ) : Mylar Capacitor (マイラーコンデンサ)

Note : See parts list for details of circuit board component parts.
 (注 : シート部品の詳細はパーツリストをご参照下さい。)

* IC103, 304, 404 : BA4560RF-E2 (Second lot ~)

OVERALL CIRCUIT DIAGRAM 2/4 (MAIN 2/4)

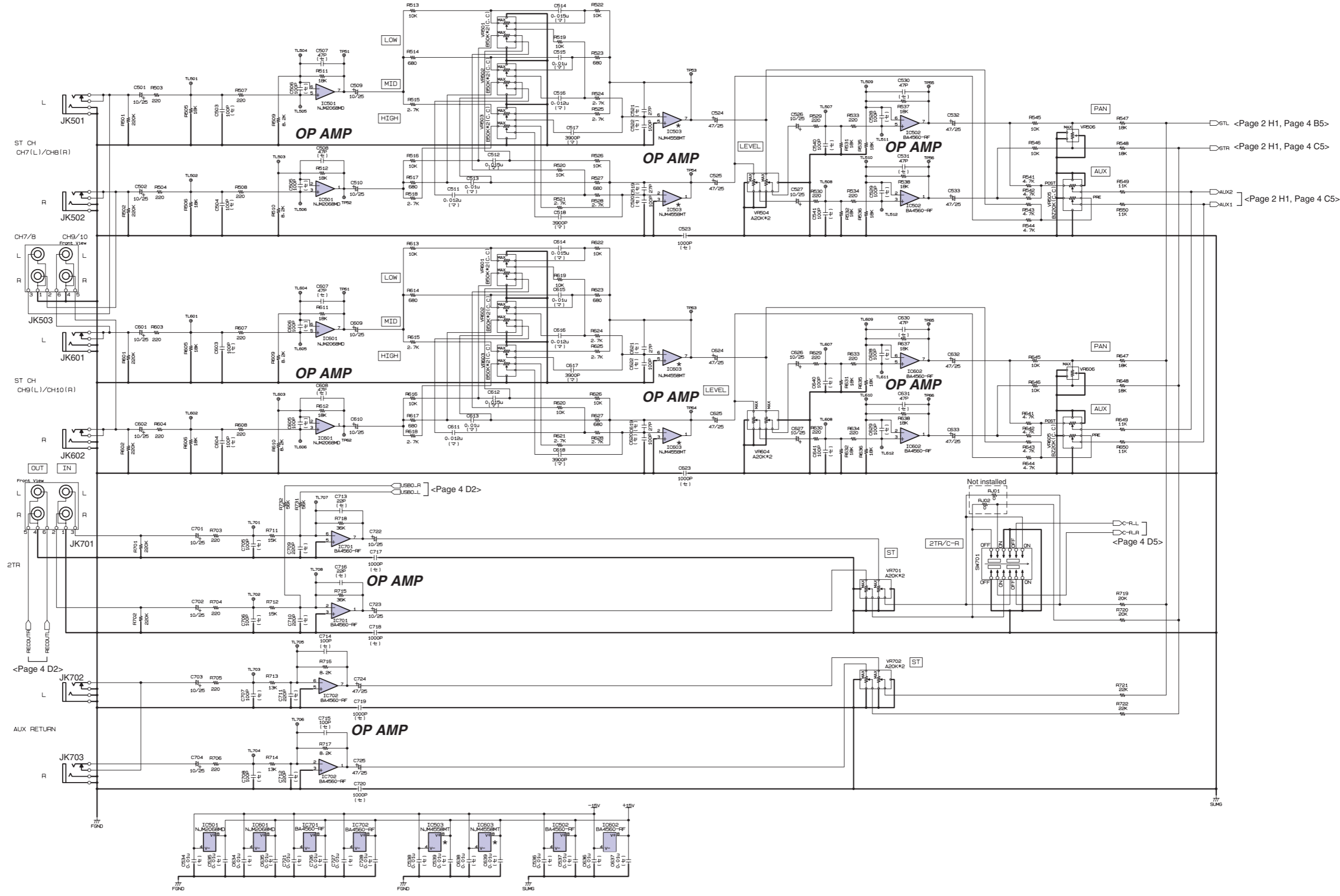

(セ) : Ceramic Capacitor (セラミックコンデンサ)
 (マ) : Mylar Capacitor (マイラーコンデンサ)

Note : See parts list for details of circuit board component parts.
 (注 : シート部品の詳細はパーツリストをご参照下さい。)

* IC503, 603 : BA4560RF-E2 (Second lot ~)

1

2

3

4

5

6

OVERALL CIRCUIT DIAGRAM 3/4 (MAIN 3/4)

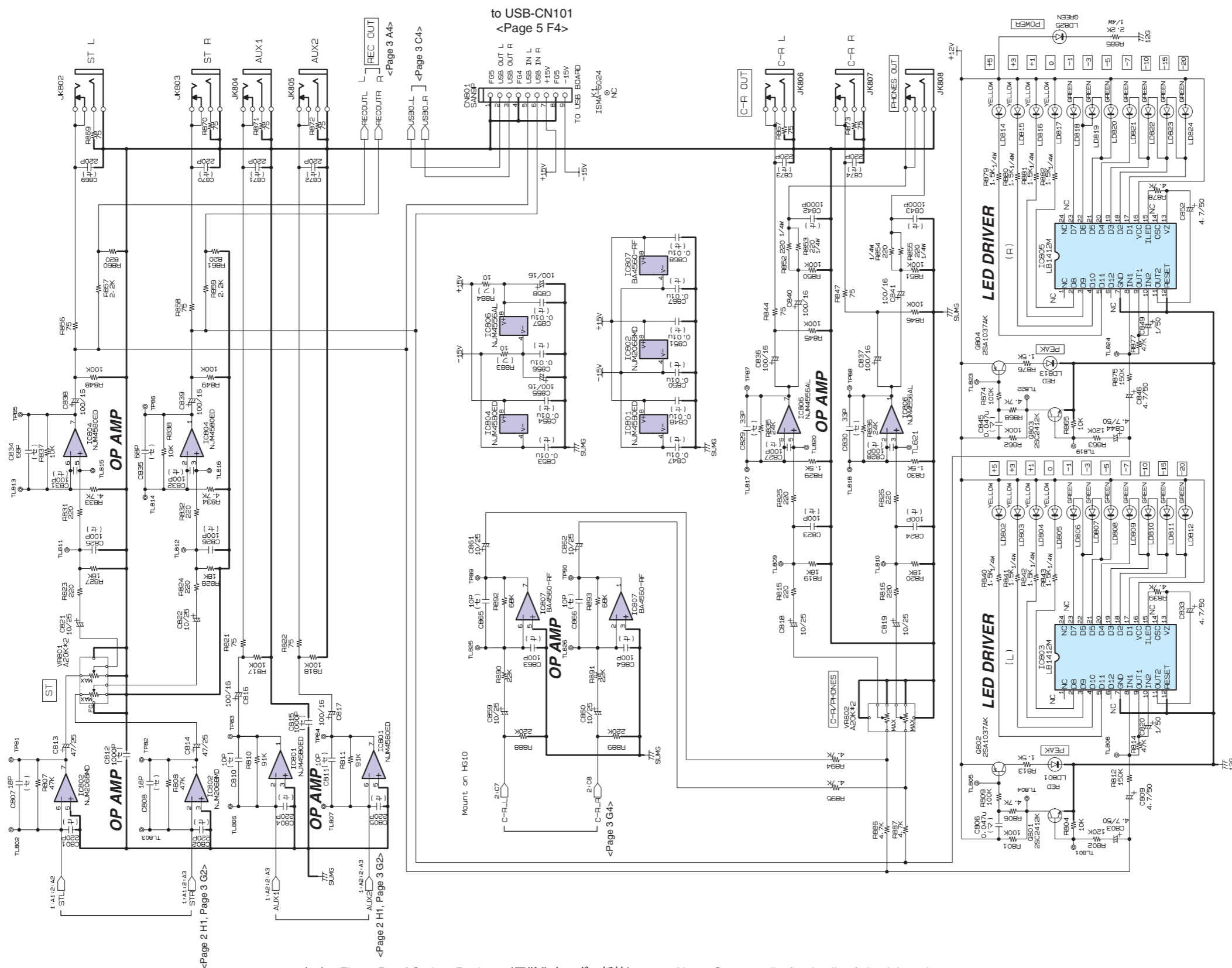

(フ) : Flame Proof Carbon Resistor (不燃化カーボン抵抗)
 (セ) : Ceramic Capacitor (セラミックコンデンサ)
 (マ) : Mylar Capacitor (マイラーコンデンサ)

Note : See parts list for details of circuit board component parts.
 (注 : シート部品の詳細はパーツリストをご参照下さい。)

OVERALL CIRCUIT DIAGRAM 4/4 (MAIN 4/4, USB)

MW10

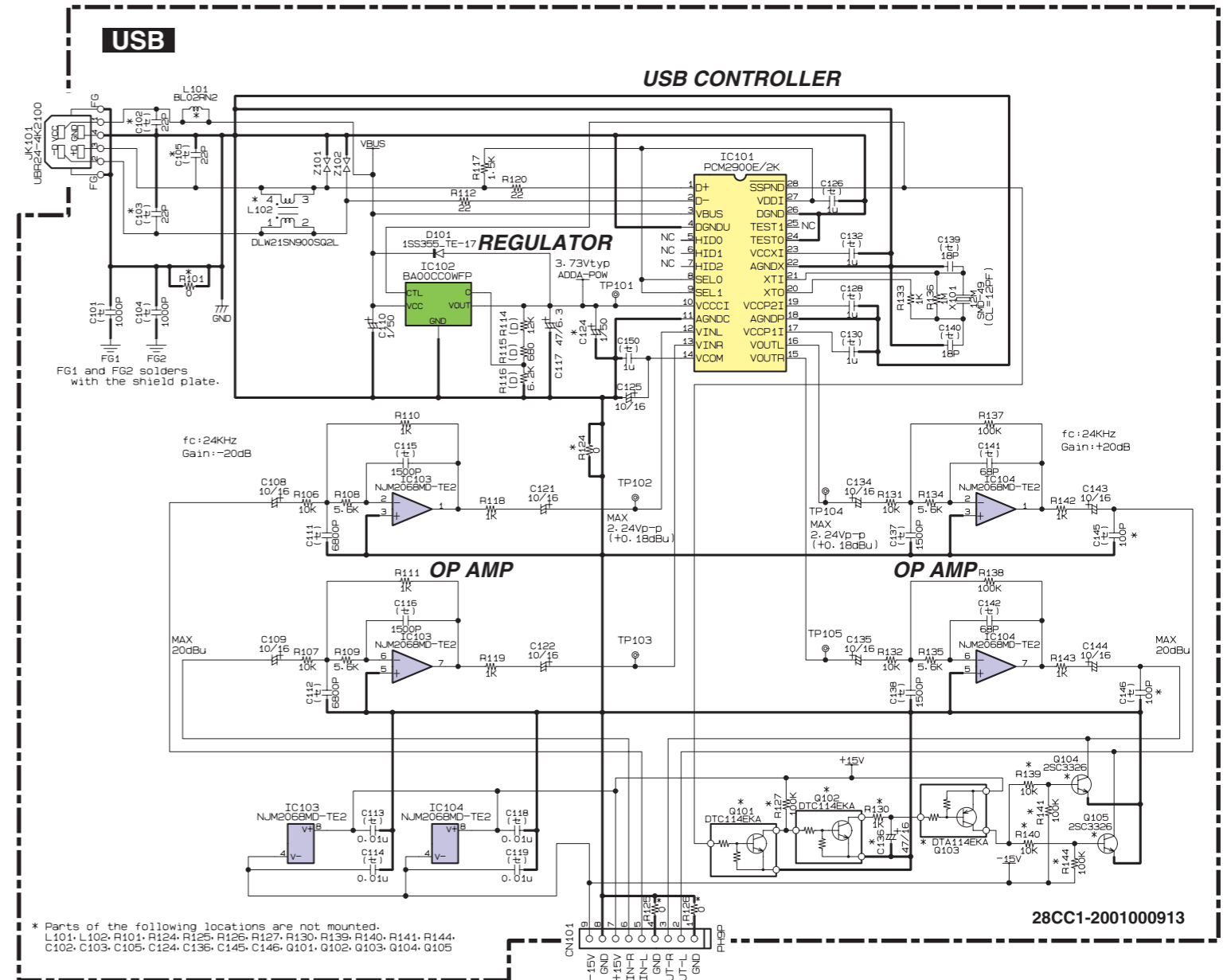
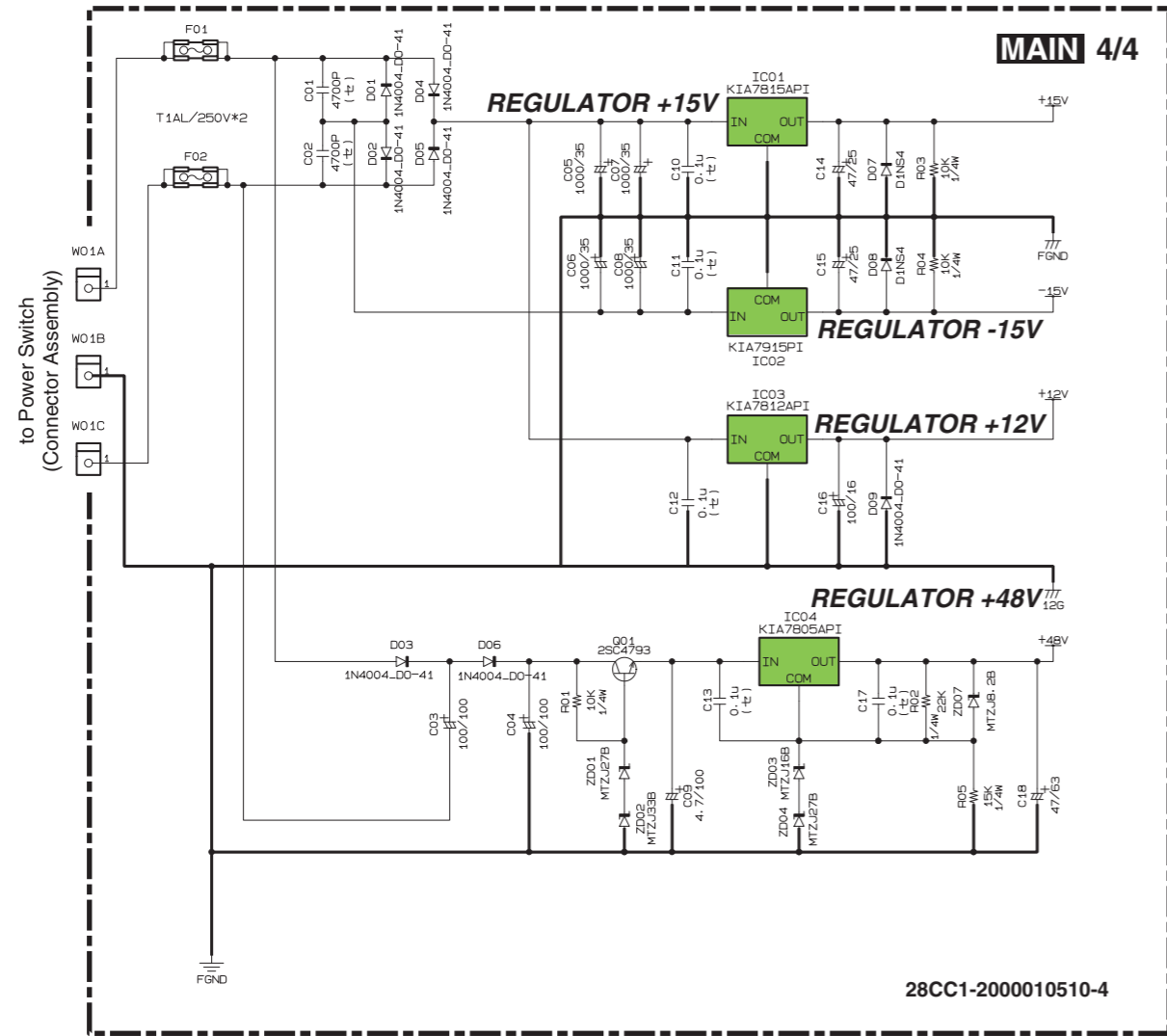

to Power Switch
(Connector Assembly)

to MAIN 3/4-CN801
<Page 4 D2>

<p>•KIA7815API(X4930A00) REGULATOR +15V MAIN: IC01</p> <p>1: OUTPUT 2: COMMON 3: INPUT</p>	<p>•KIA7915PI(X4931A00) REGULATOR -15V MAIN: IC02</p> <p>1: OUTPUT 2: INPUT 3: COMMON</p>	<p>•KIA7812API(X4153A00) REGULATOR +12V MAIN: IC03</p> <p>1: OUTPUT 2: COMMON 3: INPUT</p>	<p>•KIA7805API(X4928A00) REGULATOR +5V MAIN: IC04</p> <p>1: OUTPUT 2: COMMON 3: INPUT</p>	<p>•BA00CC0WFP-E2 (X7256A00) REGULATOR 3V to 15V USB: IC102</p> <p>1: INPUT 2: NC 3: GND 4: OUTPUT1 5: OUTPUT2 6: GND(Fin)</p>
--	---	--	---	--

(セ) : Ceramic Capacitor (セラミックコンデンサ)

Note : See parts list for details of circuit board component parts.
(注 : シート部品の詳細はパーツリストをご参照下さい。)

USB MIXING STUDIO

MV10

PARTS LIST

■ CONTENTS (目次)

OVERALL ASSEMBLY (総組立)	2
ELECTRICAL PARTS (電気部品)	4

Note) DESTINATION ABBREVIATIONS

A: Australian model	O: Chinese model
B: British model	Q: South-east Asia model
C: Canadian model	T: Taiwan model
D: German model	U: U.S.A. model
E: European model	V: General export model (110V)
F: French model	W: General export model (220V)
H: North European model	N,X: General export model
I: Indonesian model	Y: Export model
J: Japanese model	K: Korean model
M: South African model	

■ WARNING

Components having special characteristics are marked Δ and must be replaced with parts having specifications equal to those originally installed.

Δ 印の部品は、安全を維持するために重要な部品です。交換をする場合は、安全のため必ず指定の部品をご使用下さい。

- The numbers in "QTY" shows quantities for each unit.
- The parts with "--" in "Part No." are not available as spare parts.
- The second letter of the shaded () part number is I, not one.
- The second letter of the shaded () part number is O, not zero.
- QTY 欄に記載されている数字は、各ユニット当たりの使用個数です。
- 部品 NO. が "--" の部品は、サービス用部品として準備されておりません。
- 網掛けの付いた PARTS NO. の 2 番目の文字は「イチ」ではなく「アイ」です。
- 網掛けの付いた PARTS NO. の 2 番目の文字は「ゼロ」ではなく「オー」です。

■ OVERALL ASSEMBLY (総組立)

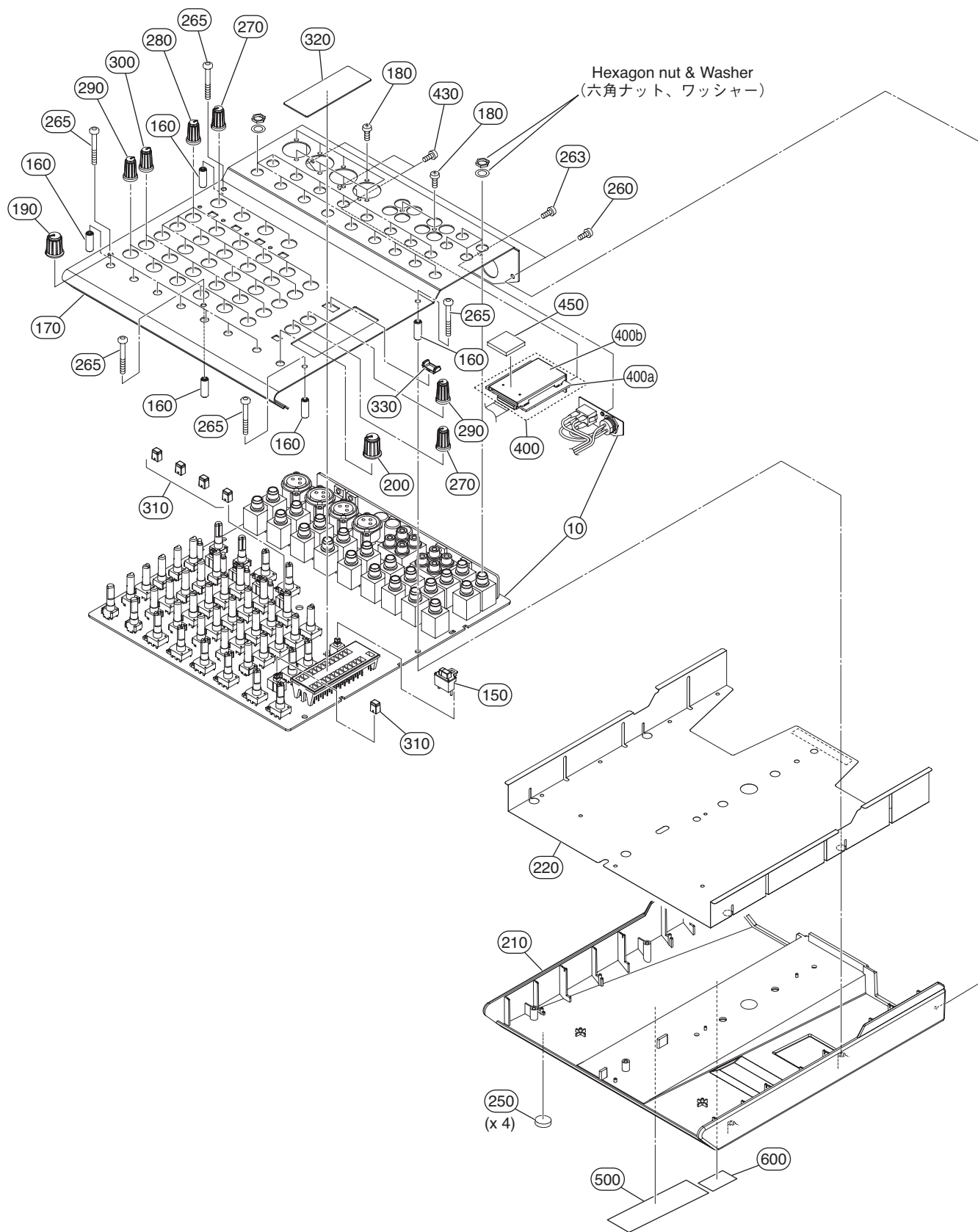

REF NO.	PART NO.	DESCRIPTION		部 品 名	REMARKS	QTY	RANK
	--	OVWEALL ASSEMBLY		総 組 立	MW10		
	--	Overall Assembly		総 組 立	(WG20220)		
* 10	WG239700	Circuit Board	MAIN	M A I N シ ー ト	(X6347D0)		01
150	V9664700	Button, PFL	MILKY/D-GRAY	ボ タ ン P F L			
* 150	WF776700	Button, PFL	MILKY/D-GRAY	ボ タ ン P F L			
160	WD237400	Spacer, MIX	MIX	ス ペ ー サ ー M I X		5	
* 170	WG207500	Top Cover	8E80	ト ッ プ カ バ ー 印 刷			
* 180	WG349000	Bonding Tapping Screw-B	3.0X10 MFZN2W3	B タ イ ト + B O N D		10	
190	WA009900	Knob, LEVEL	WHITE/M-GRAY	ノ ブ L E V E L		7	01
200	WA010000	Knob, LEVEL	RED/M-GRAY	ノ ブ L E V E L			01
* 210	WG208200	Bottom Case	8E80	ボ ト ム ケ ー ス 塗 装			
220	--	Sheet Shield		シ ー ト シ ー ル ド	(WG46330)		
250	WD232900	Leg	MG12/4FX	レ ッ グ		4	02
260	WE774300	Bind Head Tapping Screw-B	3.0X8 MFZN2W3	B タ イ ト + B I N D		2	01
263	WE877900	Bind Head Tapping Screw-S	3.0X6 MFZN2W3	S タ イ ト + B I N D			01
* 265	WG349100	Socket Head Cap Screw-P	3X25 MFZN2W3	P タ イ ト 6 角 孔 付 き		5	
270	V9665200	Knob, VR	WHITE/M-GRAY	ノ ブ V R (小)		5	01
280	V9665300	Knob, VR	GREEN/M-GRAY	ノ ブ V R (S)		18	01
290	V9665500	Knob, VR	RED/M-GRAY	ノ ブ V R (S)		7	01
300	V9665400	Knob, VR	BLUE/M-GRAY	ノ ブ V R (S)		6	01
* 310	V9664800	Button, HPF	D-GRAY/WHITE	ボ タ ン H P F		5	01
310	WF776200	Button, HPF	D-GRAY/WHITE	ボ タ ン H P F		5	
320	WD233300	Window, Meter printed	MG12/4FX	ウ イ ン ド M E T E R 印			01
330	WD233200	Guard, PFL	MG12/4FX	ガ ー ド P F L			01
340	22764900	Adhesive Tape	12X50m	粘 着 テ ー プ			08
350	VA126100	Adhesive Tape	12X50	粘 着 テ ー プ			03
* 400	WG644500	USB Assembly		U S B A s s ' y			
400a	--	Circuit Board	USB	U S B シ ー ト	(WG33610)(WG33600)		
400b	--	Shield, USB	USB	シ ー ル ド U S B	(X7196B0)		
430	WE877900	Bind Head Tapping Screw-S	3.0X6 MFZN2W3	S タ イ ト + B I N D	(WG20810)	2	01
450	--	Cushion	8E80 USB	ク ッ シ ョ ン	(WG42460)		
500	--	Label	FCC	ラ ベ ル F C C	(WD47830)		
600	--	Label	GOODS	商 品 ラ ベ ル	(WC19230)		
		ACCESSORIES		付 属 品			
△ 80	WC703400	AC Adapter	PA-10 J PSE	A C ア ダ プ タ ー J			08
△ 80	WC703500	AC Adapter	PA-10 U UL/CUL	A C ア ダ プ タ ー U			08
△ 80	WC703600	AC Adapter	PA-10 H TUV/CE	A C ア ダ プ タ ー H			09
△ 80	WC703900	AC Adapter	PA-10 A SAA	A C ア ダ プ タ ー A			08
△ 80	WC703700	AC Adapter	PA-10 B TUV/CE	A C ア ダ プ タ ー B			09
△ 80	WC711000	AC Adapter	PA-10(CHN) CCC	A C ア ダ プ タ ー O			09
△ 80	WC703800	AC Adapter	PA-10 K EK	A C ア ダ プ タ ー K			08
* 30	X7311A00	CD-ROM Cubase LE	CDROM 12cm	C D - R O M			
40	V8100400	USB Cable	4P 1.5m USB(A-B)	U S B ケ ー ブ ル			03

* : New part (新規部品)

RANK : Japan only

■ ELECTRICAL PARTS (電気部品)

REF NO.	PART NO.	DESCRIPTION	部 品 名	REMARKS	QTY	RANK
*	WG239700 --	ELECTRICAL PARTS Circuit Board Circuit Board	MAIN USB	電 気 部 品 M A I N シ ー ト U S B シ ー ト	MW10 (X6347D0/E0) (WG33610)(WG33600) (X7196B0/C0)	
* 10 60 70 80 90	WG239700 -- WE774300 WD232600 --	Circuit Board Heat Sink Bind Head Tapping Screw-B Reflector, METER Spacer	MAIN MG8/2FXC 3.0X8 MFZN2W3 MG12/4FX LED3	M A I N シ ー ト ヒ ー ト シ ン ク 8 B タ イ ト + B I N D リ フ レ ク タ M E T E R ス ペ ー サ L E D 3	(X6347D0/E0) (WC28620)	7 01
80 90	-- --	Grease	G-746	シリコングリス	(WF76580) (0412125)	4
C01 C02 C03 C04	WF305700 WF305700 V9728700 V9728700	Ceramic Capacitor-E Ceramic Capacitor-E Electrolytic Cap. Electrolytic Cap.	4700P 1KV Z RX TP 4700P 1KV Z RX TP 100.00 100.0V 100.00 100.0V	セラコン (E) セラコン (E) ケ ミ コ ン ケ ミ コ ン		01 01
C05 -08 C09 C10 -13	V9726900 V9726900 V9728500 VF611200 VF611200	Electrolytic Cap. Electrolytic Cap. Electrolytic Cap. Monolithic Ceramic Cap. Monolithic Ceramic Cap.	1000 35.0V 1000 35.0V 4.7 100.0V 0.100 50V Z RX TP 0.100 50V Z RX TP	ケ ミ コ ン ケ ミ コ ン ケ ミ コ ン 積 層 セ ラ コ ン 積 層 セ ラ コ ン		01 01 01 02 02
C14 C15 C16 C17 C18	V9726600 V9726600 V9726400 VF611200 V9728300	Electrolytic Cap. Electrolytic Cap. Electrolytic Cap. Monolithic Ceramic Cap. Electrolytic Cap.	47.00 25.0V 47.00 25.0V 100.00 16.0V 0.100 50V Z RX TP 47.00 63.0V	ケ ミ コ ン ケ ミ コ ン ケ ミ コ ン 積 層 セ ラ コ ン ケ ミ コ ン		01 01 01 02 01
C101 C102 C103 C104 C105	V9729000 V9729000 V9726500 V9726500 US062470	Electrolytic Cap. Electrolytic Cap. Electrolytic Cap. Electrolytic Cap. Ceramic Capacitor-SL(chip)	10.00 50.0V LL 10.00 50.0V LL 10.00 25.0V 10.00 25.0V 470P 50V J RECT.	ケ ミ コ ン ケ ミ コ ン ケ ミ コ ン ケ ミ コ ン チップセラ (S L)		01 01 01 01 01
-107 C108 C109 C110 C111	US062470 V9726200 US062470 US061330 US062100	Ceramic Capacitor-SL(chip) Electrolytic Cap. Ceramic Capacitor-SL(chip) Ceramic Capacitor-CH(chip) Ceramic Capacitor-SL(chip)	470P 50V J RECT. 470.00 6.3V 470P 50V J RECT. 33P 50V J RECT. 100P 50V J RECT.	チップセラ (S L) ケ ミ コ ン チップセラ (S L) チップセラ (C H) チップセラ (S L)		01 01 01 01 01
C112 C113 C114 C115 C116	US061330 V9726500 UA654820 UA654820 US062100	Ceramic Capacitor-CH(chip) Electrolytic Cap. Mylar Capacitor Mylar Capacitor Ceramic Capacitor-SL(chip)	33P 50V J RECT. 10.00 25.0V 0.0820 50V J RX TP 0.0820 50V J RX TP 100P 50V J RECT.	チップセラ (C H) ケ ミ コ ン マイラ - コ ン マイラ - コ ン チップセラ (S L)		01 01 01 01 01
C117 C118 C119 C120 C121	V9726500 V9726500 UA654150 UA654100 UA654120	Electrolytic Cap. Electrolytic Cap. Mylar Capacitor Mylar Capacitor Mylar Capacitor	10.00 25.0V 10.00 25.0V 0.0150 50V J RX TP 0.0100 50V J RX TP 0.0120 50V J RX TP	ケ ミ コ ン ケ ミ コ ン マイラ - コ ン マイラ - コ ン マイラ - コ ン		01 01 01 01 01
C122 C123 C124 C125 C126	UA653390 US061270 US062100 V9726600 V9726600	Mylar Capacitor Ceramic Capacitor-CH(chip) Ceramic Capacitor-SL(chip) Electrolytic Cap. Electrolytic Cap.	3900P 50V J RX TP 27P 50V J RECT. 100P 50V J RECT. 47.00 25.0V 47.00 25.0V	マイラ - コ ン チップセラ (C H) チップセラ (S L) ケ ミ コ ン ケ ミ コ ン		01 01 01 01 01
C127 C128 C132 C133 C134	US063100 V9727600 UA654470 V9726500 US062100	Ceramic Capacitor-B (chip) Electrolytic Cap. Mylar Capacitor Electrolytic Cap. Ceramic Capacitor-SL(chip)	1000P 50V K RECT. 4.7 50.0V 0.0470 50V J RX TP 10.00 25.0V 100P 50V J RECT.	チップセラ (B) ケ ミ コ ン マイラ - コ ン ケ ミ コ ン チップセラ (S L)		01 01 01 01 01
C135 C136 C137 C138 C139	US061470 V9726600 US064100 US064100 US064100	Ceramic Capacitor-CH(chip) Electrolytic Cap. Ceramic Capacitor-B (chip) Ceramic Capacitor-B (chip) Ceramic Capacitor-B (chip)	47P 50V J RECT. 47.00 25.0V 0.0100 50V K RECT. 0.0100 50V K RECT. 0.0100 50V K RECT.	チップセラ (C H) ケ ミ コ ン チップセラ (B) チップセラ (B) チップセラ (B)		01 01 01 01 01
C142 C143 C144 C145 C146 C201	US062100 V9728200 V9726400 V9726400 V9729000 V9729000	Ceramic Capacitor-SL(chip) Electrolytic Cap. Electrolytic Cap. Electrolytic Cap. Electrolytic Cap. Electrolytic Cap.	100P 50V J RECT. 10.00 63.0V 100.00 16.0V 100.00 16.0V 10.00 50.0V LL 10.00 50.0V LL	チップセラ (S L) ケ ミ コ ン ケ ミ コ ン ケ ミ コ ン ケ ミ コ ン ケ ミ コ ン		01 01 01 01 01 01
C202 C203 C204 C205 -207	V9729000 V9726500 V9726500 US062470 US062470	Electrolytic Cap. Electrolytic Cap. Electrolytic Cap. Ceramic Capacitor-SL(chip) Ceramic Capacitor-SL(chip)	10.00 25.0V 10.00 25.0V 10.00 25.0V 470P 50V J RECT. 470P 50V J RECT.	ケ ミ コ ン ケ ミ コ ン ケ ミ コ ン チップセラ (S L) チップセラ (S L)		01 01 01 01 01

* : New parts (新規部品)

RANK : Japan only

REF NO.	PART NO.	DESCRIPTION	部 品 名	REMARKS	QTY	RANK
C208	V9726200	Electrolytic Cap.	470.00 6.3V	ケ ミ コ ン		01
C209	US062470	Ceramic Capacitor-SL(chip)	470P 50V J RECT.	チ ッ プ セ ラ (S L)		01
C210	US061330	Ceramic Capacitor-CH(chip)	33P 50V J RECT.	チ ッ プ セ ラ (C H)		01
C211	US062100	Ceramic Capacitor-SL(chip)	100P 50V J RECT.	チ ッ プ セ ラ (S L)		01
C212	US061330	Ceramic Capacitor-CH(chip)	33P 50V J RECT.	チ ッ プ セ ラ (C H)		01
C213	V9726500	Electrolytic Cap.	10.00 25.0V	ケ ミ コ ン		01
C214	UA654820	Mylar Capacitor	0.0820 50V J RX TP	マ イ ラ - コ ン		01
C215	UA654820	Mylar Capacitor	0.0820 50V J RX TP	マ イ ラ - コ ン		01
C216	US062100	Ceramic Capacitor-SL(chip)	100P 50V J RECT.	チ ッ プ セ ラ (S L)		01
C217	V9726500	Electrolytic Cap.	10.00 25.0V	ケ ミ コ ン		01
C218	V9726500	Electrolytic Cap.	10.00 25.0V	ケ ミ コ ン		01
C219	UA654150	Mylar Capacitor	0.0150 50V J RX TP	マ イ ラ - コ ン		01
C220	UA654100	Mylar Capacitor	0.0100 50V J RX TP	マ イ ラ - コ ン		01
C221	UA654120	Mylar Capacitor	0.0120 50V J RX TP	マ イ ラ - コ ン		01
C222	UA653390	Mylar Capacitor	3900P 50V J RX TP	マ イ ラ - コ ン		01
C223	US061270	Ceramic Capacitor-CH(chip)	27P 50V J RECT.	チ ッ プ セ ラ (C H)		01
C224	US062100	Ceramic Capacitor-SL(chip)	100P 50V J RECT.	チ ッ プ セ ラ (S L)		01
C225	V9726600	Electrolytic Cap.	47.00 25.0V	ケ ミ コ ン		01
C226	V9726600	Electrolytic Cap.	47.00 25.0V	ケ ミ コ ン		01
C227	US063100	Ceramic Capacitor-B (chip)	1000P 50V K RECT.	チ ッ プ セ ラ (B)		01
C228	V9727600	Electrolytic Cap.	4.7 50.0V	ケ ミ コ ン		01
C232	UA654470	Mylar Capacitor	0.0470 50V J RX TP	マ イ ラ - コ ン		01
C233	V9726500	Electrolytic Cap.	10.00 25.0V	ケ ミ コ ン		01
C234	US062100	Ceramic Capacitor-SL(chip)	100P 50V J RECT.	チ ッ プ セ ラ (S L)		01
C235	US061470	Ceramic Capacitor-CH(chip)	47P 50V J RECT.	チ ッ プ セ ラ (C H)		01
C236	V9726600	Electrolytic Cap.	47.00 25.0V	ケ ミ コ ン		01
C237	US064100	Ceramic Capacitor-B (chip)	0.0100 50V K RECT.	チ ッ プ セ ラ (B)		01
-241	US064100	Ceramic Capacitor-B (chip)	0.0100 50V K RECT.	チ ッ プ セ ラ (B)		01
C242	US062100	Ceramic Capacitor-SL(chip)	100P 50V J RECT.	チ ッ プ セ ラ (S L)		01
C244	V9726400	Electrolytic Cap.	100.00 16.0V	ケ ミ コ ン		01
C245	V9726400	Electrolytic Cap.	100.00 16.0V	ケ ミ コ ン		01
C301	V9729000	Electrolytic Cap.	10.00 50.0V LL	ケ ミ コ ン		01
C302	V9729000	Electrolytic Cap.	10.00 50.0V LL	ケ ミ コ ン		01
C303	V9726500	Electrolytic Cap.	10.00 25.0V	ケ ミ コ ン		01
C304	V9726500	Electrolytic Cap.	10.00 25.0V	ケ ミ コ ン		01
C305	US062470	Ceramic Capacitor-SL(chip)	470P 50V J RECT.	チ ッ プ セ ラ (S L)		01
-307	US062470	Ceramic Capacitor-SL(chip)	470P 50V J RECT.	チ ッ プ セ ラ (S L)		01
C308	V9726600	Electrolytic Cap.	47.00 25.0V	ケ ミ コ ン		01
C309	US062100	Ceramic Capacitor-SL(chip)	100P 50V J RECT.	チ ッ プ セ ラ (S L)		01
C310	US062100	Ceramic Capacitor-SL(chip)	100P 50V J RECT.	チ ッ プ セ ラ (S L)		01
C311	US062470	Ceramic Capacitor-SL(chip)	470P 50V J RECT.	チ ッ プ セ ラ (S L)		01
C312	V9726200	Electrolytic Cap.	470.00 6.3V	ケ ミ コ ン		01
C313	US062100	Ceramic Capacitor-SL(chip)	100P 50V J RECT.	チ ッ プ セ ラ (S L)		01
-315	US062100	Ceramic Capacitor-SL(chip)	100P 50V J RECT.	チ ッ プ セ ラ (S L)		01
C316	V9726200	Electrolytic Cap.	470.00 6.3V	ケ ミ コ ン		01
C317	US062100	Ceramic Capacitor-SL(chip)	100P 50V J RECT.	チ ッ プ セ ラ (S L)		01
C318	US062100	Ceramic Capacitor-SL(chip)	100P 50V J RECT.	チ ッ プ セ ラ (S L)		01
C319	V9726500	Electrolytic Cap.	10.00 25.0V	ケ ミ コ ン		01
C320	US061470	Ceramic Capacitor-CH(chip)	47P 50V J RECT.	チ ッ プ セ ラ (C H)		01
C321	US061470	Ceramic Capacitor-CH(chip)	47P 50V J RECT.	チ ッ プ セ ラ (C H)		01
C322	UA654820	Mylar Capacitor	0.0820 50V J RX TP	マ イ ラ - コ ン		01
C323	V9726500	Electrolytic Cap.	10.00 25.0V	ケ ミ コ ン		01
C324	V9726500	Electrolytic Cap.	10.00 25.0V	ケ ミ コ ン		01
C325	UA654820	Mylar Capacitor	0.0820 50V J RX TP	マ イ ラ - コ ン		01
C326	US062100	Ceramic Capacitor-SL(chip)	100P 50V J RECT.	チ ッ プ セ ラ (S L)		01
C327	V9726500	Electrolytic Cap.	10.00 25.0V	ケ ミ コ ン		01
C329	UA654120	Mylar Capacitor	0.0120 50V J RX TP	マ イ ラ - コ ン		01
C330	UA654100	Mylar Capacitor	0.0100 50V J RX TP	マ イ ラ - コ ン		01
C331	UA654150	Mylar Capacitor	0.0150 50V J RX TP	マ イ ラ - コ ン		01
C332	UA654150	Mylar Capacitor	0.0150 50V J RX TP	マ イ ラ - コ ン		01
C333	UA654100	Mylar Capacitor	0.0100 50V J RX TP	マ イ ラ - コ ン		01
C334	UA654120	Mylar Capacitor	0.0120 50V J RX TP	マ イ ラ - コ ン		01
C335	UA653390	Mylar Capacitor	3900P 50V J RX TP	マ イ ラ - コ ン		01
C336	UA653390	Mylar Capacitor	3900P 50V J RX TP	マ イ ラ - コ ン		01
C337	US061270	Ceramic Capacitor-CH(chip)	27P 50V J RECT.	チ ッ プ セ ラ (C H)		01
C338	US062100	Ceramic Capacitor-SL(chip)	100P 50V J RECT.	チ ッ プ セ ラ (S L)		01
C339	US061270	Ceramic Capacitor-CH(chip)	27P 50V J RECT.	チ ッ プ セ ラ (C H)		01
C340	US062100	Ceramic Capacitor-SL(chip)	100P 50V J RECT.	チ ッ プ セ ラ (S L)		01
C341	US063100	Ceramic Capacitor-B (chip)	1000P 50V K RECT.	チ ッ プ セ ラ (B)		01
C342	V9726600	Electrolytic Cap.	47.00 25.0V	ケ ミ コ ン		01

* : New part (新規部品)

RANK : Japan only

REF NO.	PART NO.	DESCRIPTION	部 品 名	REMARKS	QTY	RANK
C343	V9726600	Electrolytic Cap.	47.00 25.0V	ケ ミ コ ン		01
C345	V9726500	Electrolytic Cap.	10.00 25.0V	ケ ミ コ ン		01
C346	V9726500	Electrolytic Cap.	10.00 25.0V	ケ ミ コ ン		01
C347	UA654470	Mylar Capacitor	0.0470 50V J RX TP	マ イ ラ ー コ ン		01
C348	US062100	Ceramic Capacitor-SL(chip)	100P 50V J RECT.	チ ッ プ セ ラ (S L)		01
C349	US062100	Ceramic Capacitor-SL(chip)	100P 50V J RECT.	チ ッ プ セ ラ (S L)		01
C350	US061470	Ceramic Capacitor-CH(chip)	47P 50V J RECT.	チ ッ プ セ ラ (C H)		01
C351	US061470	Ceramic Capacitor-CH(chip)	47P 50V J RECT.	チ ッ プ セ ラ (C H)		01
C352	V9726600	Electrolytic Cap.	47.00 25.0V	ケ ミ コ ン		01
C353	V9726600	Electrolytic Cap.	47.00 25.0V	ケ ミ コ ン		01
C354	US064100	Ceramic Capacitor-B (chip)	0.0100 50V K RECT.	チ ッ プ セ ラ (B)		01
-361	US064100	Ceramic Capacitor-B (chip)	0.0100 50V K RECT.	チ ッ プ セ ラ (B)		01
C362	V9726400	Electrolytic Cap.	100.00 16.0V	ケ ミ コ ン		01
C363	V9726400	Electrolytic Cap.	100.00 16.0V	ケ ミ コ ン		01
C364	US062100	Ceramic Capacitor-SL(chip)	100P 50V J RECT.	チ ッ プ セ ラ (S L)		01
C365	US062100	Ceramic Capacitor-SL(chip)	100P 50V J RECT.	チ ッ プ セ ラ (S L)		01
C366	US062470	Ceramic Capacitor-SL(chip)	470P 50V J RECT.	チ ッ プ セ ラ (S L)		01
C367	US062470	Ceramic Capacitor-SL(chip)	470P 50V J RECT.	チ ッ プ セ ラ (S L)		01
C401	V9729000	Electrolytic Cap.	10.00 50.0V LL	ケ ミ コ ン		01
C402	V9729000	Electrolytic Cap.	10.00 50.0V LL	ケ ミ コ ン		01
C403	V9726500	Electrolytic Cap.	10.00 25.0V	ケ ミ コ ン		01
C404	V9726500	Electrolytic Cap.	10.00 25.0V	ケ ミ コ ン		01
C405	US062470	Ceramic Capacitor-SL(chip)	470P 50V J RECT.	チ ッ プ セ ラ (S L)		01
-407	US062470	Ceramic Capacitor-SL(chip)	470P 50V J RECT.	チ ッ プ セ ラ (S L)		01
C408	V9726600	Electrolytic Cap.	47.00 25.0V	ケ ミ コ ン		01
C409	US062100	Ceramic Capacitor-SL(chip)	100P 50V J RECT.	チ ッ プ セ ラ (S L)		01
C410	US062100	Ceramic Capacitor-SL(chip)	100P 50V J RECT.	チ ッ プ セ ラ (S L)		01
C411	US062470	Ceramic Capacitor-SL(chip)	470P 50V J RECT.	チ ッ プ セ ラ (S L)		01
C412	V9726200	Electrolytic Cap.	470.00 6.3V	ケ ミ コ ン		01
C413	US062100	Ceramic Capacitor-SL(chip)	100P 50V J RECT.	チ ッ プ セ ラ (S L)		01
-415	US062100	Ceramic Capacitor-SL(chip)	100P 50V J RECT.	チ ッ プ セ ラ (S L)		01
C416	V9726200	Electrolytic Cap.	470.00 6.3V	ケ ミ コ ン		01
C417	US062100	Ceramic Capacitor-SL(chip)	100P 50V J RECT.	チ ッ プ セ ラ (S L)		01
C418	US062100	Ceramic Capacitor-SL(chip)	100P 50V J RECT.	チ ッ プ セ ラ (S L)		01
C419	V9726500	Electrolytic Cap.	10.00 25.0V	ケ ミ コ ン		01
C420	US061470	Ceramic Capacitor-CH(chip)	47P 50V J RECT.	チ ッ プ セ ラ (C H)		01
C421	US061470	Ceramic Capacitor-CH(chip)	47P 50V J RECT.	チ ッ プ セ ラ (C H)		01
C422	UA654820	Mylar Capacitor	0.0820 50V J RX TP	マ イ ラ ー コ ン		01
C423	V9726500	Electrolytic Cap.	10.00 25.0V	ケ ミ コ ン		01
C424	V9726500	Electrolytic Cap.	10.00 25.0V	ケ ミ コ ン		01
C425	UA654820	Mylar Capacitor	0.0820 50V J RX TP	マ イ ラ ー コ ン		01
C426	US062100	Ceramic Capacitor-SL(chip)	100P 50V J RECT.	チ ッ プ セ ラ (S L)		01
C427	V9726500	Electrolytic Cap.	10.00 25.0V	ケ ミ コ ン		01
C429	UA654120	Mylar Capacitor	0.0120 50V J RX TP	マ イ ラ ー コ ン		01
C430	UA654100	Mylar Capacitor	0.0100 50V J RX TP	マ イ ラ ー コ ン		01
C431	UA654150	Mylar Capacitor	0.0150 50V J RX TP	マ イ ラ ー コ ン		01
C432	UA654150	Mylar Capacitor	0.0150 50V J RX TP	マ イ ラ ー コ ン		01
C433	UA654100	Mylar Capacitor	0.0100 50V J RX TP	マ イ ラ ー コ ン		01
C434	UA654120	Mylar Capacitor	0.0120 50V J RX TP	マ イ ラ ー コ ン		01
C435	UA653390	Mylar Capacitor	3900P 50V J RX TP	マ イ ラ ー コ ン		01
C436	UA653390	Mylar Capacitor	3900P 50V J RX TP	マ イ ラ ー コ ン		01
C437	US061270	Ceramic Capacitor-CH(chip)	27P 50V J RECT.	チ ッ プ セ ラ (C H)		01
C438	US062100	Ceramic Capacitor-SL(chip)	100P 50V J RECT.	チ ッ プ セ ラ (S L)		01
C439	US061270	Ceramic Capacitor-CH(chip)	27P 50V J RECT.	チ ッ プ セ ラ (C H)		01
C440	US062100	Ceramic Capacitor-SL(chip)	100P 50V J RECT.	チ ッ プ セ ラ (S L)		01
C441	US063100	Ceramic Capacitor-B (chip)	1000P 50V K RECT.	チ ッ プ セ ラ (B)		01
C442	V9726600	Electrolytic Cap.	47.00 25.0V	ケ ミ コ ン		01
C443	V9726600	Electrolytic Cap.	47.00 25.0V	ケ ミ コ ン		01
C445	V9726500	Electrolytic Cap.	10.00 25.0V	ケ ミ コ ン		01
C446	V9726500	Electrolytic Cap.	10.00 25.0V	ケ ミ コ ン		01
C447	UA654470	Mylar Capacitor	0.0470 50V J RX TP	マ イ ラ ー コ ン		01
C448	US062100	Ceramic Capacitor-SL(chip)	100P 50V J RECT.	チ ッ プ セ ラ (S L)		01
C449	US062100	Ceramic Capacitor-SL(chip)	100P 50V J RECT.	チ ッ プ セ ラ (S L)		01
C450	US061470	Ceramic Capacitor-CH(chip)	47P 50V J RECT.	チ ッ プ セ ラ (C H)		01
C451	US061470	Ceramic Capacitor-CH(chip)	47P 50V J RECT.	チ ッ プ セ ラ (C H)		01
C452	V9726600	Electrolytic Cap.	47.00 25.0V	ケ ミ コ ン		01
C453	V9726600	Electrolytic Cap.	47.00 25.0V	ケ ミ コ ン		01
C454	US064100	Ceramic Capacitor-B (chip)	0.0100 50V K RECT.	チ ッ プ セ ラ (B)		01
-461	US064100	Ceramic Capacitor-B (chip)	0.0100 50V K RECT.	チ ッ プ セ ラ (B)		01
C462	V9726400	Electrolytic Cap.	100.00 16.0V	ケ ミ コ ン		01

* : New parts (新規部品)

RANK : Japan only

REF NO.	PART NO.	DESCRIPTION		部 品 名	REMARKS	QTY	RANK
C463	V9726400	Electrolytic Cap.	100.00 16.0V	ケ ミ コ ン			01
C464	US062100	Ceramic Capacitor-SL(chip)	100P 50V J RECT.	チップセラ (S L)			01
C465	US062100	Ceramic Capacitor-SL(chip)	100P 50V J RECT.	チップセラ (S L)			01
C466	US062470	Ceramic Capacitor-SL(chip)	470P 50V J RECT.	チップセラ (S L)			01
C467	US062470	Ceramic Capacitor-SL(chip)	470P 50V J RECT.	チップセラ (S L)			01
C501	V9726500	Electrolytic Cap.	10.00 25.0V	ケ ミ コ ン			01
C502	V9726500	Electrolytic Cap.	10.00 25.0V	ケ ミ コ ン			01
C503	US062100	Ceramic Capacitor-SL(chip)	100P 50V J RECT.	チップセラ (S L)			01
-506	US062100	Ceramic Capacitor-SL(chip)	100P 50V J RECT.	チップセラ (S L)			01
C507	US061470	Ceramic Capacitor-CH(chip)	47P 50V J RECT.	チップセラ (C H)			01
C508	US061470	Ceramic Capacitor-CH(chip)	47P 50V J RECT.	チップセラ (C H)			01
C509	V9726500	Electrolytic Cap.	10.00 25.0V	ケ ミ コ ン			01
C510	V9726500	Electrolytic Cap.	10.00 25.0V	ケ ミ コ ン			01
C511	UA654120	Mylar Capacitor	0.0120 50V J RX TP	マイラ - コ ン			01
C512	UA654150	Mylar Capacitor	0.0150 50V J RX TP	マイラ - コ ン			01
C513	UA654100	Mylar Capacitor	0.0100 50V J RX TP	マイラ - コ ン			01
C514	UA654150	Mylar Capacitor	0.0150 50V J RX TP	マイラ - コ ン			01
C515	UA654100	Mylar Capacitor	0.0100 50V J RX TP	マイラ - コ ン			01
C516	UA654120	Mylar Capacitor	0.0120 50V J RX TP	マイラ - コ ン			01
C517	UA653390	Mylar Capacitor	3900P 50V J RX TP	マイラ - コ ン			01
C518	UA653390	Mylar Capacitor	3900P 50V J RX TP	マイラ - コ ン			01
C519	US061270	Ceramic Capacitor-CH(chip)	27P 50V J RECT.	チップセラ (C H)			01
C520	US062100	Ceramic Capacitor-SL(chip)	100P 50V J RECT.	チップセラ (S L)			01
C521	US061270	Ceramic Capacitor-CH(chip)	27P 50V J RECT.	チップセラ (C H)			01
C522	US062100	Ceramic Capacitor-SL(chip)	100P 50V J RECT.	チップセラ (S L)			01
C523	US063100	Ceramic Capacitor-B (chip)	1000P 50V K RECT.	チップセラ (B)			01
C524	V9726600	Electrolytic Cap.	47.00 25.0V	ケ ミ コ ン			01
C525	V9726600	Electrolytic Cap.	47.00 25.0V	ケ ミ コ ン			01
C526	V9726500	Electrolytic Cap.	10.00 25.0V	ケ ミ コ ン			01
C527	V9726500	Electrolytic Cap.	10.00 25.0V	ケ ミ コ ン			01
C528	US062100	Ceramic Capacitor-SL(chip)	100P 50V J RECT.	チップセラ (S L)			01
C529	US062100	Ceramic Capacitor-SL(chip)	100P 50V J RECT.	チップセラ (S L)			01
C530	US061470	Ceramic Capacitor-CH(chip)	47P 50V J RECT.	チップセラ (C H)			01
C531	US061470	Ceramic Capacitor-CH(chip)	47P 50V J RECT.	チップセラ (C H)			01
C532	V9726600	Electrolytic Cap.	47.00 25.0V	ケ ミ コ ン			01
C533	V9726600	Electrolytic Cap.	47.00 25.0V	ケ ミ コ ン			01
C534	US064100	Ceramic Capacitor-B (chip)	0.0100 50V K RECT.	チップセラ (B)			01
-539	US064100	Ceramic Capacitor-B (chip)	0.0100 50V K RECT.	チップセラ (B)			01
C540	US062100	Ceramic Capacitor-SL(chip)	100P 50V J RECT.	チップセラ (S L)			01
C541	US062100	Ceramic Capacitor-SL(chip)	100P 50V J RECT.	チップセラ (S L)			01
C601	V9726500	Electrolytic Cap.	10.00 25.0V	ケ ミ コ ン			01
C602	V9726500	Electrolytic Cap.	10.00 25.0V	ケ ミ コ ン			01
C603	US062100	Ceramic Capacitor-SL(chip)	100P 50V J RECT.	チップセラ (S L)			01
-606	US062100	Ceramic Capacitor-SL(chip)	100P 50V J RECT.	チップセラ (S L)			01
C607	US061470	Ceramic Capacitor-CH(chip)	47P 50V J RECT.	チップセラ (C H)			01
C608	US061470	Ceramic Capacitor-CH(chip)	47P 50V J RECT.	チップセラ (C H)			01
C609	V9726500	Electrolytic Cap.	10.00 25.0V	ケ ミ コ ン			01
C610	V9726500	Electrolytic Cap.	10.00 25.0V	ケ ミ コ ン			01
C611	UA654120	Mylar Capacitor	0.0120 50V J RX TP	マイラ - コ ン			01
C612	UA654150	Mylar Capacitor	0.0150 50V J RX TP	マイラ - コ ン			01
C613	UA654100	Mylar Capacitor	0.0100 50V J RX TP	マイラ - コ ン			01
C614	UA654150	Mylar Capacitor	0.0150 50V J RX TP	マイラ - コ ン			01
C615	UA654100	Mylar Capacitor	0.0100 50V J RX TP	マイラ - コ ン			01
C616	UA654120	Mylar Capacitor	0.0120 50V J RX TP	マイラ - コ ン			01
C617	UA653390	Mylar Capacitor	3900P 50V J RX TP	マイラ - コ ン			01
C618	UA653390	Mylar Capacitor	3900P 50V J RX TP	マイラ - コ ン			01
C619	US061270	Ceramic Capacitor-CH(chip)	27P 50V J RECT.	チップセラ (C H)			01
C620	US062100	Ceramic Capacitor-SL(chip)	100P 50V J RECT.	チップセラ (S L)			01
C621	US061270	Ceramic Capacitor-CH(chip)	27P 50V J RECT.	チップセラ (C H)			01
C622	US062100	Ceramic Capacitor-SL(chip)	100P 50V J RECT.	チップセラ (S L)			01
C623	US063100	Ceramic Capacitor-B (chip)	1000P 50V K RECT.	チップセラ (B)			01
C624	V9726600	Electrolytic Cap.	47.00 25.0V	ケ ミ コ ン			01
C625	V9726600	Electrolytic Cap.	47.00 25.0V	ケ ミ コ ン			01
C626	V9726500	Electrolytic Cap.	10.00 25.0V	ケ ミ コ ン			01
C627	V9726500	Electrolytic Cap.	10.00 25.0V	ケ ミ コ ン			01
C628	US062100	Ceramic Capacitor-SL(chip)	100P 50V J RECT.	チップセラ (S L)			01
C629	US062100	Ceramic Capacitor-SL(chip)	100P 50V J RECT.	チップセラ (S L)			01
C630	US061470	Ceramic Capacitor-CH(chip)	47P 50V J RECT.	チップセラ (C H)			01
C631	US061470	Ceramic Capacitor-CH(chip)	47P 50V J RECT.	チップセラ (C H)			01
C632	V9726600	Electrolytic Cap.	47.00 25.0V	ケ ミ コ ン			01

* : New part (新規部品)

RANK : Japan only

REF NO.	PART NO.	DESCRIPTION	部 品 名	REMARKS	QTY	RANK
C633	V9726600	Electrolytic Cap.	ケ ミ コ ン			01
C634	US064100	Ceramic Capacitor-B (chip)	チ ッ プ セ ラ (B)			01
-639	US064100	Ceramic Capacitor-B (chip)	チ ッ プ セ ラ (B)			01
C640	US062100	Ceramic Capacitor-SL(chip)	チ ッ プ セ ラ (S L)			01
C641	US062100	Ceramic Capacitor-SL(chip)	チ ッ プ セ ラ (S L)			01
C701	V9726500	Electrolytic Cap.	ケ ミ コ ン			01
-704	V9726500	Electrolytic Cap.	ケ ミ コ ン			01
C705	US062100	Ceramic Capacitor-SL(chip)	チ ッ プ セ ラ (S L)			01
-708	US062100	Ceramic Capacitor-SL(chip)	チ ッ プ セ ラ (S L)			01
C709	US062220	Ceramic Capacitor-SL(chip)	チ ッ プ セ ラ (S L)			01
-712	US062220	Ceramic Capacitor-SL(chip)	チ ッ プ セ ラ (S L)			01
C713	US061220	Ceramic Capacitor-CH(chip)	チ ッ プ セ ラ (C H)			01
C714	US062100	Ceramic Capacitor-SL(chip)	チ ッ プ セ ラ (S L)			01
C715	US062100	Ceramic Capacitor-SL(chip)	チ ッ プ セ ラ (S L)			01
C716	US061220	Ceramic Capacitor-CH(chip)	チ ッ プ セ ラ (C H)			01
C717	US063100	Ceramic Capacitor-B (chip)	チ ッ プ セ ラ (B)			01
-720	US063100	Ceramic Capacitor-B (chip)	チ ッ プ セ ラ (B)			01
C721	US064100	Ceramic Capacitor-B (chip)	チ ッ プ セ ラ (B)			01
C722	V9726500	Electrolytic Cap.	ケ ミ コ ン			01
C723	V9726500	Electrolytic Cap.	ケ ミ コ ン			01
C724	V9726600	Electrolytic Cap.	ケ ミ コ ン			01
C725	V9726600	Electrolytic Cap.	ケ ミ コ ン			01
C726	US064100	Ceramic Capacitor-B (chip)	チ ッ プ セ ラ (B)			01
-728	US064100	Ceramic Capacitor-B (chip)	チ ッ プ セ ラ (B)			01
C801	US062220	Ceramic Capacitor-SL(chip)	チ ッ プ セ ラ (S L)			01
C802	US062220	Ceramic Capacitor-SL(chip)	チ ッ プ セ ラ (S L)			01
C803	V9727600	Electrolytic Cap.	ケ ミ コ ン			01
C804	US062220	Ceramic Capacitor-SL(chip)	チ ッ プ セ ラ (S L)			01
C805	US062220	Ceramic Capacitor-SL(chip)	チ ッ プ セ ラ (S L)			01
C806	UA654470	Mylar Capacitor	マ イ ラ ー コ ン			01
C807	US061180	Ceramic Capacitor-CH(chip)	チ ッ プ セ ラ (C H)			01
C808	US061180	Ceramic Capacitor-CH(chip)	チ ッ プ セ ラ (C H)			01
C809	V9727600	Electrolytic Cap.	ケ ミ コ ン			01
C810	US061100	Ceramic Capacitor-CH(chip)	チ ッ プ セ ラ (C H)			01
C811	US061100	Ceramic Capacitor-CH(chip)	チ ッ プ セ ラ (C H)			01
C812	US063100	Ceramic Capacitor-B (chip)	チ ッ プ セ ラ (B)			01
C813	V9726600	Electrolytic Cap.	ケ ミ コ ン			01
C814	V9726600	Electrolytic Cap.	ケ ミ コ ン			01
C815	US063100	Ceramic Capacitor-B (chip)	チ ッ プ セ ラ (B)			01
C816	V9726400	Electrolytic Cap.	ケ ミ コ ン			01
C817	V9726400	Electrolytic Cap.	ケ ミ コ ン			01
C818	V9726500	Electrolytic Cap.	ケ ミ コ ン			01
C819	V9726500	Electrolytic Cap.	ケ ミ コ ン			01
C820	V9727500	Electrolytic Cap.	ケ ミ コ ン			01
C821	V9726500	Electrolytic Cap.	ケ ミ コ ン			01
C822	V9726500	Electrolytic Cap.	ケ ミ コ ン			01
C823	US062100	Ceramic Capacitor-SL(chip)	チ ッ プ セ ラ (S L)			01
-828	US062100	Ceramic Capacitor-SL(chip)	チ ッ プ セ ラ (S L)			01
C829	US061330	Ceramic Capacitor-CH(chip)	チ ッ プ セ ラ (C H)			01
C830	US061330	Ceramic Capacitor-CH(chip)	チ ッ プ セ ラ (C H)			01
C831	US062100	Ceramic Capacitor-SL(chip)	チ ッ プ セ ラ (S L)			01
C832	US062100	Ceramic Capacitor-SL(chip)	チ ッ プ セ ラ (S L)			01
C833	V9727600	Electrolytic Cap.	ケ ミ コ ン			01
C834	US061680	Ceramic Capacitor-SL(chip)	チ ッ プ セ ラ (S L)			01
C835	US061680	Ceramic Capacitor-SL(chip)	チ ッ プ セ ラ (S L)			01
C836	V9726400	Electrolytic Cap.	ケ ミ コ ン			01
-841	V9726400	Electrolytic Cap.	ケ ミ コ ン			01
C842	US063100	Ceramic Capacitor-B (chip)	チ ッ プ セ ラ (B)			01
C843	US063100	Ceramic Capacitor-B (chip)	チ ッ プ セ ラ (B)			01
C844	V9727600	Electrolytic Cap.	ケ ミ コ ン			01
C845	UA654470	Mylar Capacitor	マ イ ラ ー コ ン			01
C846	V9727600	Electrolytic Cap.	ケ ミ コ ン			01
C847	US064100	Ceramic Capacitor-B (chip)	チ ッ プ セ ラ (B)			01
C848	US064100	Ceramic Capacitor-B (chip)	チ ッ プ セ ラ (B)			01
C849	V9727500	Electrolytic Cap.	ケ ミ コ ン			01
C850	US064100	Ceramic Capacitor-B (chip)	チ ッ プ セ ラ (B)			01
C851	US064100	Ceramic Capacitor-B (chip)	チ ッ プ セ ラ (B)			01
C852	V9727600	Electrolytic Cap.	ケ ミ コ ン			01
C853	US064100	Ceramic Capacitor-B (chip)	チ ッ プ セ ラ (B)			01
C854	US064100	Ceramic Capacitor-B (chip)	チ ッ プ セ ラ (B)			01

* : New parts (新規部品)

RANK : Japan only

REF NO.	PART NO.	DESCRIPTION	部 品 名	REMARKS	QTY	RANK
C855	V9726400	Electrolytic Cap.	100.00 16.0V	ケ ミ コ ン		01
C856	US064100	Ceramic Capacitor-B (chip)	0.0100 50V K RECT.	チ ッ プ セ ラ (B)		01
C857	US064100	Ceramic Capacitor-B (chip)	0.0100 50V K RECT.	チ ッ プ セ ラ (B)		01
C858	V9726400	Electrolytic Cap.	100.00 16.0V	ケ ミ コ ン		01
C859	V9726500	Electrolytic Cap.	10.00 25.0V	ケ ミ コ ン		01
-862	V9726500	Electrolytic Cap.	10.00 25.0V	ケ ミ コ ン		01
C863	US062100	Ceramic Capacitor-SL(chip)	100P 50V J RECT.	チ ッ プ セ ラ (S L)		01
C864	US062100	Ceramic Capacitor-SL(chip)	100P 50V J RECT.	チ ッ プ セ ラ (S L)		01
C865	US061100	Ceramic Capacitor-CH(chip)	10P 50V D RECT.	チ ッ プ セ ラ (C H)		01
C866	US061100	Ceramic Capacitor-CH(chip)	10P 50V D RECT.	チ ッ プ セ ラ (C H)		01
C867	US064100	Ceramic Capacitor-B (chip)	0.0100 50V K RECT.	チ ッ プ セ ラ (B)		01
C868	US064100	Ceramic Capacitor-B (chip)	0.0100 50V K RECT.	チ ッ プ セ ラ (B)		01
C869	US062220	Ceramic Capacitor-SL(chip)	220P 50V J RECT.	チ ッ プ セ ラ (S L)		01
-874	US062220	Ceramic Capacitor-SL(chip)	220P 50V J RECT.	チ ッ プ セ ラ (S L)		01
CN801	--	Connector Assembly	USB10 B&C 9P	束 線 U S B 1 0	(WG26710)	
D01	WD543900	Diode	1N4004 DO-41	ダ イ オ ー ド		
-06	WD543900	Diode	1N4004 DO-41	ダ イ オ ー ド		
D07	VN771700	Diode	D1NS4-4083 1A40V T	ダ イ オ ー ド		01
D08	VN771700	Diode	D1NS4-4083 1A40V T	ダ イ オ ー ド		01
D09	WD543900	Diode	1N4004 DO-41	ダ イ オ ー ド		
D301	VT332900	Diode	1SS355 TE-17 TP	ダ イ オ ー ド		01
-303	VT332900	Diode	1SS355 TE-17 TP	ダ イ オ ー ド		01
D401	VT332900	Diode	1SS355 TE-17 TP	ダ イ オ ー ド		01
-403	VT332900	Diode	1SS355 TE-17 TP	ダ イ オ ー ド		01
F1	KB001770	Fuse	T 1.00AL/250V S	ヒ ユ ー ズ		02
F01	VU801500	Fuse Holder	PIN WL-210A	ヒ ユ ー ズ ホ ル ダ	2	01
F2	KB001770	Fuse	T 1.00AL/250V S	ヒ ユ ー ズ		02
F02	VU801500	Fuse Holder	PIN WL-210A	ヒ ユ ー ズ ホ ル ダ	2	01
IC01	X4930A00	IC	KIA7815API-U/P		C	REGULATOR +15V
IC02	X4931A00	IC	KIA7915PI-U/P		C	REGULATOR -15V
IC03	X4153A00	IC	KIA7812API		C	REGULATOR +12V
IC04	X4928A00	IC	KIA7805API/P		C	REGULATOR +5V
IC101	XT157A00	IC	NJM4580E-D(TE1)		C	OP AMP
IC103	X5676A00	IC	NJM4558M-TE1		C	OP AMP(The 1st lot)
IC103	X6897A00	IC	BA4560RF-E2		C	OP AMP(The 2nd lot-)
IC201	XT157A00	IC	NJM4580E-D(TE1)		C	OP AMP
IC202	X6897A00	IC	BA4560RF-E2		C	OP AMP
IC301	XT157A00	IC	NJM4580E-D(TE1)		C	OP AMP
IC302	X3505A00	IC	NJM2068M-D(TE2)		C	OP AMP
IC303	X6897A00	IC	BA4560RF-E2		C	OP AMP
IC304	X5676A00	IC	NJM4558M-TE1		C	OP AMP(The 1st lot)
IC304	X6897A00	IC	BA4560RF-E2		C	OP AMP(The 2nd lot-)
IC401	XT157A00	IC	NJM4580E-D(TE1)		C	OP AMP
IC402	X3505A00	IC	NJM2068M-D(TE2)		C	OP AMP
IC403	X6897A00	IC	BA4560RF-E2		C	OP AMP
IC404	X5676A00	IC	NJM4558M-TE1		C	OP AMP(The 1st lot)
IC404	X6897A00	IC	BA4560RF-E2		C	OP AMP(The 2nd lot-)
IC501	X3505A00	IC	NJM2068M-D(TE2)		C	OP AMP
IC502	X6897A00	IC	BA4560RF-E2		C	OP AMP
IC503	X5676A00	IC	NJM4558M-TE1		C	OP AMP(The 1st lot)
IC503	X6897A00	IC	BA4560RF-E2		C	OP AMP(The 2nd lot-)
IC601	X3505A00	IC	NJM2068M-D(TE2)		C	OP AMP
IC602	X6897A00	IC	BA4560RF-E2		C	OP AMP
IC603	X5676A00	IC	NJM4558M-TE1		C	OP AMP(The 1st lot)
IC603	X6897A00	IC	BA4560RF-E2		C	OP AMP(The 2nd lot-)
IC701	X6897A00	IC	BA4560RF-E2		C	OP AMP
IC702	X6897A00	IC	BA4560RF-E2		C	OP AMP
IC801	XT157A00	IC	NJM4580E-D(TE1)		C	OP AMP
IC802	X3505A00	IC	NJM2068M-D(TE2)		C	OP AMP
IC803	X5838A00	IC	LB1412M-TRM-E		C	LED DRIVER
IC804	XT157A00	IC	NJM4580E-D(TE1)		C	OP AMP
IC805	X5838A00	IC	LB1412M-TRM-E		C	LED DRIVER
IC806	XP844A00	IC	NJM4556AL		C	OP AMP
IC807	X6897A00	IC	BA4560RF-E2		C	OP AMP
JK101	V9812900	XLM Connector	JACK XLR-301J-A	キ ャ ノ ン コ ネ ク タ		03
JK102	V9812600	Phone Jack	ST MSJ-064-20B B	ホ ー ン コ ネ ク タ		01
JK103	V9812600	Phone Jack	ST MSJ-064-20B B	ホ ー ン コ ネ ク タ		01
JK201	V9812900	XLM Connector	JACK XLR-301J-A	キ ャ ノ ン コ ネ ク タ		03
JK202	V9812600	Phone Jack	ST MSJ-064-20B B	ホ ー ン コ ネ ク タ		01
JK203	V9812600	Phone Jack	ST MSJ-064-20B B	ホ ー ン コ ネ ク タ		01

* : New part (新規部品)

RANK : Japan only

REF NO.	PART NO.	DESCRIPTION	部 品 名	REMARKS	QTY	RANK
JK301	V9812900	XLM Connector	JACK XLR-301J-A	キ ャ ノ ン コ ネ ク タ	MIC(CH3)	03
JK302	V9812600	Phone Jack	ST MSJ-064-20B B	ホ ー ン コ ネ ク タ	3L(MONO)	01
JK303	V9812600	Phone Jack	ST MSJ-064-20B B	ホ ー ン コ ネ ク タ	4R	01
JK401	V9812900	XLM Connector	JACK XLR-301J-A	キ ャ ノ ン コ ネ ク タ	MIC(CH4)	03
JK402	V9812600	Phone Jack	ST MSJ-064-20B B	ホ ー ン コ ネ ク タ	5L(MONO)	01
JK403	V9812600	Phone Jack	ST MSJ-064-20B B	ホ ー ン コ ネ ク タ	6R	01
JK501	V9812600	Phone Jack	ST MSJ-064-20B B	ホ ー ン コ ネ ク タ	7L	01
JK502	V9812600	Phone Jack	ST MSJ-064-20B B	ホ ー ン コ ネ ク タ	8R	01
JK503	V9812800	Pin Jack	MSP-247H1-01 NI	ピ ン コ ネ ク タ 4 P	7L,9L,8R,10R	02
JK601	V9812600	Phone Jack	ST MSJ-064-20B B	ホ ー ン コ ネ ク タ	9L	01
JK602	V9812600	Phone Jack	ST MSJ-064-20B B	ホ ー ン コ ネ ク タ	10R	01
JK701	V9812800	Pin Jack	MSP-247H1-01 NI	ピ ン コ ネ ク タ 4 P	2TR IN L/R,REC OUT L/R	02
JK702	V9812600	Phone Jack	ST MSJ-064-20B B	ホ ー ン コ ネ ク タ	RETURN	01
JK703	V9812600	Phone Jack	ST MSJ-064-20B B	ホ ー ン コ ネ ク タ	L(MONO)	01
JK802	V9812600	Phone Jack	ST MSJ-064-20B B	ホ ー ン コ ネ ク タ	ST OUT L	01
JK803	V9812600	Phone Jack	ST MSJ-064-20B B	ホ ー ン コ ネ ク タ	ST OUT R	01
JK804	V9812600	Phone Jack	ST MSJ-064-20B B	ホ ー ン コ ネ ク タ	SEND	01
JK805	V9812600	Phone Jack	ST MSJ-064-20B B	ホ ー ン コ ネ ク タ	AUX1(PRE)	01
JK806	V9812600	Phone Jack	ST MSJ-064-20B B	ホ ー ン コ ネ ク タ	C-R OUT L	01
JK807	V9812600	Phone Jack	ST MSJ-064-20B B	ホ ー ン コ ネ ク タ	C-R OUT R	01
JK808	V9812600	Phone Jack	ST MSJ-064-20B B	ホ ー ン コ ネ ク タ	PHONES	01
K1	VB966900	Style Pin	IMSA-6024	ス タ イ ル ピ ン L = 3 5		01
LD101	V9790400	LED	HFR203PJ-3-00	L E D テ ー	PEAK(CH1)	01
LD102	V9790600	LED	1-00 TRANSPARENT	L E D	PHANTOM +48V	01
LD201	V9790400	LED	HFR203PJ-3-00	L E D テ ー	PEAK(CH2)	01
LD301	V9790400	LED	HFR203PJ-3-00	L E D テ ー	PEAK(CH3/4)	01
LD401	V9790400	LED	HFR203PJ-3-00	L E D テ ー	PEAK(CH5/6)	01
LD801	V9790600	LED	1-00 TRANSPARENT	L E D	L PEAK	01
LD802	V9790800	LED	HFY103TP-1-00	L E D テ ー	L+5	01
LD803	V9790800	LED	HFY103TP-1-00	L E D テ ー	L+3	01
LD804	V9790800	LED	HFY103TP-1-00	L E D テ ー	L+1	01
LD805	V9790800	LED	HFY103TP-1-00	L E D テ ー	L0	01
LD806	V9790900	LED	1-00 TRANSPARENT	L E D	L-1	01
LD807	V9790900	LED	1-00 TRANSPARENT	L E D	L-3	01
LD808	V9790900	LED	1-00 TRANSPARENT	L E D	L-5	01
LD809	V9790900	LED	1-00 TRANSPARENT	L E D	L-7	01
LD810	V9790900	LED	1-00 TRANSPARENT	L E D	L-10	01
LD811	V9790900	LED	1-00 TRANSPARENT	L E D	L-15	01
LD812	V9790900	LED	1-00 TRANSPARENT	L E D	L-20	01
LD813	V9790600	LED	1-00 TRANSPARENT	L E D	R PEAK	01
LD814	V9790800	LED	HFY103TP-1-00	L E D テ ー	R+5	01
LD815	V9790800	LED	HFY103TP-1-00	L E D テ ー	R+3	01
LD816	V9790800	LED	HFY103TP-1-00	L E D テ ー	R+1	01
LD817	V9790800	LED	HFY103TP-1-00	L E D テ ー	R0	01
LD818	V9790900	LED	1-00 TRANSPARENT	L E D	R-1	01
LD819	V9790900	LED	1-00 TRANSPARENT	L E D	R-3	01
LD820	V9790900	LED	1-00 TRANSPARENT	L E D	R-5	01
LD821	V9790900	LED	1-00 TRANSPARENT	L E D	R-7	01
LD822	V9790900	LED	1-00 TRANSPARENT	L E D	R-10	01
LD823	V9790900	LED	1-00 TRANSPARENT	L E D	R-15	01
LD824	V9790900	LED	1-00 TRANSPARENT	L E D	R-20	01
LD825	V9790900	LED	1-00 TRANSPARENT	L E D	POWER	01
Q01	VQ547300	Transistor	2SC2SC4793(HFE,F)	ト ラ ン ジ ス タ		03
Q101	V7421700	Transistor (chip)	2SC2SC3324-GR,BL(T	ト ラ ン ジ ス タ		01
Q102	VV556400	Transistor	2SC2412K Q,R,S TP	ト ラ ン ジ ス タ		01
Q102	WC529400	Transistor	2SCKTC3875S-Y,GR-R	ト ラ ン ジ ス タ		
Q103	V7421700	Transistor (chip)	2SC2SC3324-GR,BL(T	ト ラ ン ジ ス タ		01
Q104	VV556400	Transistor	2SC2412K Q,R,S TP	ト ラ ン ジ ス タ		01
Q104	WC529400	Transistor	2SCKTC3875S-Y,GR-R	ト ラ ン ジ ス タ		
Q105	VV556400	Transistor	2SC2412K Q,R,S TP	ト ラ ン ジ ス タ		01
Q105	WC529400	Transistor	2SCKTC3875S-Y,GR-R	ト ラ ン ジ ス タ		
Q106	VV556500	Transistor	2SA1037AK Q,R,S TP	ト ラ ン ジ ス タ		01
Q106	WC529500	Transistor	2SCKTA1504S-Y,GR-R	ト ラ ン ジ ス タ		
Q201	V7421700	Transistor (chip)	2SC2SC3324-GR,BL(T	ト ラ ン ジ ス タ		01
Q202	VV556400	Transistor	2SC2412K Q,R,S TP	ト ラ ン ジ ス タ		01
Q202	WC529400	Transistor	2SCKTC3875S-Y,GR-R	ト ラ ン ジ ス タ		
Q203	V7421700	Transistor (chip)	2SC2SC3324-GR,BL(T	ト ラ ン ジ ス タ		01
Q204	VV556400	Transistor	2SC2412K Q,R,S TP	ト ラ ン ジ ス タ		01
Q204	WC529400	Transistor	2SCKTC3875S-Y,GR-R	ト ラ ン ジ ス タ		
Q205	VV556400	Transistor	2SC2412K Q,R,S TP	ト ラ ン ジ ス タ		01

* : New parts (新規部品)

RANK : Japan only

REF NO.	PART NO.	DESCRIPTION	部 品 名	REMARKS	QTY	RANK
Q205	WC529400	Transistor	2SCKTC3875S-Y,GR-R	ト ラ ン ジ ス タ		
Q206	VV556500	Transistor	2SA1037AK Q,R,S TP	ト ラ ン ジ ス タ		01
Q206	WC529500	Transistor	2SCKTA1504S-Y,GR-R	ト ラ ン ジ ス タ		
Q301	V7421700	Transistor (chip)	2SC2SC3324-GR,BL(T	ト ラ ン ジ ス タ		01
Q302	VV556400	Transistor	2SC2412K Q,R,S TP	ト ラ ン ジ ス タ		01
Q302	WC529400	Transistor	2SCKTC3875S-Y,GR-R	ト ラ ン ジ ス タ		
Q303	V7421700	Transistor (chip)	2SC2SC3324-GR,BL(T	ト ラ ン ジ ス タ		01
Q304	VV556400	Transistor	2SC2412K Q,R,S TP	ト ラ ン ジ ス タ		01
Q304	WC529400	Transistor	2SCKTC3875S-Y,GR-R	ト ラ ン ジ ス タ		
Q305	VV556400	Transistor	2SC2412K Q,R,S TP	ト ラ ン ジ ス タ		01
Q305	WC529400	Transistor	2SCKTC3875S-Y,GR-R	ト ラ ン ジ ス タ		
Q306	VV556500	Transistor	2SA1037AK Q,R,S TP	ト ラ ン ジ ス タ		01
Q306	WC529500	Transistor	2SCKTA1504S-Y,GR-R	ト ラ ン ジ ス タ		
Q401	V7421700	Transistor (chip)	2SC2SC3324-GR,BL(T	ト ラ ン ジ ス タ		01
Q402	VV556400	Transistor	2SC2412K Q,R,S TP	ト ラ ン ジ ス タ		01
Q402	WC529400	Transistor	2SCKTC3875S-Y,GR-R	ト ラ ン ジ ス タ		
Q403	V7421700	Transistor (chip)	2SC2SC3324-GR,BL(T	ト ラ ン ジ ス タ		01
Q404	VV556400	Transistor	2SC2412K Q,R,S TP	ト ラ ン ジ ス タ		01
Q404	WC529400	Transistor	2SCKTC3875S-Y,GR-R	ト ラ ン ジ ス タ		
Q405	VV556400	Transistor	2SC2412K Q,R,S TP	ト ラ ン ジ ス タ		01
Q405	WC529400	Transistor	2SCKTC3875S-Y,GR-R	ト ラ ン ジ ス タ		
Q406	VV556500	Transistor	2SA1037AK Q,R,S TP	ト ラ ン ジ ス タ		01
Q406	WC529500	Transistor	2SCKTA1504S-Y,GR-R	ト ラ ン ジ ス タ		
Q801	VV556400	Transistor	2SC2412K Q,R,S TP	ト ラ ン ジ ス タ		01
Q801	WC529400	Transistor	2SCKTC3875S-Y,GR-R	ト ラ ン ジ ス タ		
Q802	VV556500	Transistor	2SA1037AK Q,R,S TP	ト ラ ン ジ ス タ		01
Q802	WC529500	Transistor	2SCKTA1504S-Y,GR-R	ト ラ ン ジ ス タ		
Q803	VV556400	Transistor	2SC2412K Q,R,S TP	ト ラ ン ジ ス タ		01
Q803	WC529400	Transistor	2SCKTC3875S-Y,GR-R	ト ラ ン ジ ス タ		
Q804	VV556500	Transistor	2SA1037AK Q,R,S TP	ト ラ ン ジ ス タ		01
Q804	WC529500	Transistor	2SCKTA1504S-Y,GR-R	ト ラ ン ジ ス タ		
R01	HF457100	Carbon Resistor	10.0K 1/4 J AX TP	カ ー ボ ン 抵 抗		01
R02	HF457220	Carbon Resistor	22.0K 1/4 J AX TP	カ ー ボ ン 抵 抗		01
R03	HF457100	Carbon Resistor	10.0K 1/4 J AX TP	カ ー ボ ン 抵 抗		01
R04	HF457100	Carbon Resistor	10.0K 1/4 J AX TP	カ ー ボ ン 抵 抗		01
R05	HF457150	Carbon Resistor	15.0K 1/4 J AX TP	カ ー ボ ン 抵 抗		01
R101	RD355330	Carbon Resistor (chip)	330.0 63M J RECT.	チ ッ プ 抵 抗		01
R102	HB026680	Metal Film Resistor	6.8K 1/4 F AX TP	金 属 被 膜 抵 抗		01
R103	HB026680	Metal Film Resistor	6.8K 1/4 F AX TP	金 属 被 膜 抵 抗		01
R104	RD358100	Carbon Resistor (chip)	100.0K 63M J RECT.	チ ッ プ 抵 抗		01
R105	RD358100	Carbon Resistor (chip)	100.0K 63M J RECT.	チ ッ プ 抵 抗		01
R106	RF357330	Carbon Resistor (chip)	33.0K D 1608	チ ッ プ 抵 抗		01
R107	RF357330	Carbon Resistor (chip)	33.0K D 1608	チ ッ プ 抵 抗		01
R108	RF356470	Carbon Resistor (chip)	4.7K D 1608	チ ッ プ 抵 抗		01
R109	RD354100	Carbon Resistor (chip)	10.0 63M J RECT.	チ ッ プ 抵 抗		01
R110	RD354100	Carbon Resistor (chip)	10.0 63M J RECT.	チ ッ プ 抵 抗		01
R111	RF357470	Carbon Resistor (chip)	47.0K D 1608	チ ッ プ 抵 抗		01
R112	RF357470	Carbon Resistor (chip)	47.0K D 1608	チ ッ プ 抵 抗		01
R113	RD354100	Carbon Resistor (chip)	10.0 63M J RECT.	チ ッ プ 抵 抗		01
R114	RF356220	Carbon Resistor (chip)	2.2K D 1608	チ ッ プ 抵 抗		01
R115	RF356390	Carbon Resistor (chip)	3.9K D 1608	チ ッ プ 抵 抗		01
R116	RF357100	Carbon Resistor (chip)	10.0K D 1608	チ ッ プ 抵 抗		01
R117	RF357100	Carbon Resistor (chip)	10.0K D 1608	チ ッ プ 抵 抗		01
R118	RF354270	Carbon Resistor (chip)	27.0 D 1608	チ ッ プ 抵 抗		01
R119	RF356220	Carbon Resistor (chip)	2.2K D 1608	チ ッ プ 抵 抗		01
R120	RF356390	Carbon Resistor (chip)	3.9K D 1608	チ ッ プ 抵 抗		01
R121	RF357330	Carbon Resistor (chip)	33.0K D 1608	チ ッ プ 抵 抗		01
R122	RD354100	Carbon Resistor (chip)	10.0 63M J RECT.	チ ッ プ 抵 抗		01
R123	RF357330	Carbon Resistor (chip)	33.0K D 1608	チ ッ プ 抵 抗		01
R124	RD358220	Carbon Resistor (chip)	220.0K 63M J RECT.	チ ッ プ 抵 抗		01
R125	RD357160	Carbon Resistor (chip)	16.0K 63M J RECT.	チ ッ プ 抵 抗		01
R126	RD357330	Carbon Resistor (chip)	33.0K 63M J RECT.	チ ッ プ 抵 抗		01
R127	RD354100	Carbon Resistor (chip)	10.0 63M J RECT.	チ ッ プ 抵 抗		01
R128	RD358220	Carbon Resistor (chip)	220.0K 63M J RECT.	チ ッ プ 抵 抗		01
R129	RD358220	Carbon Resistor (chip)	220.0K 63M J RECT.	チ ッ プ 抵 抗		01
R130	RD357100	Carbon Resistor (chip)	10.0K 63M J RECT.	チ ッ プ 抵 抗		01
R131	RD355680	Carbon Resistor (chip)	680.0 63M J RECT.	チ ッ プ 抵 抗		01
R132	RD356270	Carbon Resistor (chip)	2.7K 63M J RECT.	チ ッ プ 抵 抗		01
R133	RD357100	Carbon Resistor (chip)	10.0K 63M J RECT.	チ ッ プ 抵 抗		01
R134	RD357100	Carbon Resistor (chip)	10.0K 63M J RECT.	チ ッ プ 抵 抗		01

* : New part (新規部品)

RANK : Japan only

REF NO.	PART NO.	DESCRIPTION	部 品 名	REMARKS	QTY	RANK
R135	RD355680	Carbon Resistor (chip)	680.0 63M J RECT.	チ ッ プ 抵 抗		01
R136	RD356270	Carbon Resistor (chip)	2.7K 63M J RECT.	チ ッ プ 抵 抗		01
R137	RD356270	Carbon Resistor (chip)	2.7K 63M J RECT.	チ ッ プ 抵 抗		01
R138	RD354100	Carbon Resistor (chip)	10.0 63M J RECT.	チ ッ プ 抵 抗		01
R139	RD357470	Carbon Resistor (chip)	47.0K 63M J RECT.	チ ッ プ 抵 抗		01
R141	RD358100	Carbon Resistor (chip)	100.0K 63M J RECT.	チ ッ プ 抵 抗		01
R143	RD356820	Carbon Resistor (chip)	8.2K 63M J RECT.	チ ッ プ 抵 抗		01
R144	RD358100	Carbon Resistor (chip)	100.0K 63M J RECT.	チ ッ プ 抵 抗		01
R145	RD356470	Carbon Resistor (chip)	4.7K 63M J RECT.	チ ッ プ 抵 抗		01
R146	HF456330	Carbon Resistor	3.3K 1/4 J AX TP	カ ー ボ ン 抵 抗		01
R147	RD358100	Carbon Resistor (chip)	100.0K 63M J RECT.	チ ッ プ 抵 抗		01
R148	RD357180	Carbon Resistor (chip)	18.0K 63M J RECT.	チ ッ プ 抵 抗		01
R149	RD355220	Carbon Resistor (chip)	220.0 63M J RECT.	チ ッ プ 抵 抗		01
R150	RD357180	Carbon Resistor (chip)	18.0K 63M J RECT.	チ ッ プ 抵 抗		01
R151	RD357180	Carbon Resistor (chip)	18.0K 63M J RECT.	チ ッ プ 抵 抗		01
R152	RD354100	Carbon Resistor (chip)	10.0 63M J RECT.	チ ッ プ 抵 抗		01
R153	RD355220	Carbon Resistor (chip)	220.0 63M J RECT.	チ ッ プ 抵 抗		01
R155	RD357180	Carbon Resistor (chip)	18.0K 63M J RECT.	チ ッ プ 抵 抗		01
R156	RD357180	Carbon Resistor (chip)	18.0K 63M J RECT.	チ ッ プ 抵 抗		01
R157	RD357470	Carbon Resistor (chip)	47.0K 63M J RECT.	チ ッ プ 抵 抗		01
R158	RD357470	Carbon Resistor (chip)	47.0K 63M J RECT.	チ ッ プ 抵 抗		01
R159	RD357240	Carbon Resistor (chip)	24.0K 63M J RECT.	チ ッ プ 抵 抗		01
R160	RD357240	Carbon Resistor (chip)	24.0K 63M J RECT.	チ ッ プ 抵 抗		01
R161	RD358100	Carbon Resistor (chip)	100.0K 63M J RECT.	チ ッ プ 抵 抗		01
R162	HV755100	Flame Proof C. Resistor	100.0 1/4 J RX TP	不 燃 化 カ ー ボ ン 抵 抗		01
R163	HF456270	Carbon Resistor	2.7K 1/4 J AX TP	カ ー ボ ン 抵 抗		01
R201	RD355330	Carbon Resistor (chip)	330.0 63M J RECT.	チ ッ プ 抵 抗		01
R202	HB026680	Metal Film Resistor	6.8K 1/4 F AX TP	金 属 被 膜 抵 抗		01
R203	HB026680	Metal Film Resistor	6.8K 1/4 F AX TP	金 属 被 膜 抵 抗		01
R204	RD358100	Carbon Resistor (chip)	100.0K 63M J RECT.	チ ッ プ 抵 抗		01
R205	RD358100	Carbon Resistor (chip)	100.0K 63M J RECT.	チ ッ プ 抵 抗		01
R206	RF357330	Carbon Resistor (chip)	33.0K D 1608	チ ッ プ 抵 抗		01
R207	RF357330	Carbon Resistor (chip)	33.0K D 1608	チ ッ プ 抵 抗		01
R208	RF356470	Carbon Resistor (chip)	4.7K D 1608	チ ッ プ 抵 抗		01
R209	RD354100	Carbon Resistor (chip)	10.0 63M J RECT.	チ ッ プ 抵 抗		01
R210	RD354100	Carbon Resistor (chip)	10.0 63M J RECT.	チ ッ プ 抵 抗		01
R211	RF357470	Carbon Resistor (chip)	47.0K D 1608	チ ッ プ 抵 抗		01
R212	RF357470	Carbon Resistor (chip)	47.0K D 1608	チ ッ プ 抵 抗		01
R213	RD354100	Carbon Resistor (chip)	10.0 63M J RECT.	チ ッ プ 抵 抗		01
R214	RF356220	Carbon Resistor (chip)	2.2K D 1608	チ ッ プ 抵 抗		01
R215	RF356390	Carbon Resistor (chip)	3.9K D 1608	チ ッ プ 抵 抗		01
R216	RF357100	Carbon Resistor (chip)	10.0K D 1608	チ ッ プ 抵 抗		01
R217	RF357100	Carbon Resistor (chip)	10.0K D 1608	チ ッ プ 抵 抗		01
R218	RF354270	Carbon Resistor (chip)	27.0 D 1608	チ ッ プ 抵 抗		01
R219	RF356220	Carbon Resistor (chip)	2.2K D 1608	チ ッ プ 抵 抗		01
R220	RF356390	Carbon Resistor (chip)	3.9K D 1608	チ ッ プ 抵 抗		01
R221	RF357330	Carbon Resistor (chip)	33.0K D 1608	チ ッ プ 抵 抗		01
R222	RD354100	Carbon Resistor (chip)	10.0 63M J RECT.	チ ッ プ 抵 抗		01
R223	RF357330	Carbon Resistor (chip)	33.0K D 1608	チ ッ プ 抵 抗		01
R224	RD358220	Carbon Resistor (chip)	220.0K 63M J RECT.	チ ッ プ 抵 抗		01
R225	RD357160	Carbon Resistor (chip)	16.0K 63M J RECT.	チ ッ プ 抵 抗		01
R226	RD357330	Carbon Resistor (chip)	33.0K 63M J RECT.	チ ッ プ 抵 抗		01
R227	RD354100	Carbon Resistor (chip)	10.0 63M J RECT.	チ ッ プ 抵 抗		01
R228	RD358220	Carbon Resistor (chip)	220.0K 63M J RECT.	チ ッ プ 抵 抗		01
R229	RD358220	Carbon Resistor (chip)	220.0K 63M J RECT.	チ ッ プ 抵 抗		01
R230	RD357100	Carbon Resistor (chip)	10.0K 63M J RECT.	チ ッ プ 抵 抗		01
R231	RD355680	Carbon Resistor (chip)	680.0 63M J RECT.	チ ッ プ 抵 抗		01
R232	RD356270	Carbon Resistor (chip)	2.7K 63M J RECT.	チ ッ プ 抵 抗		01
R233	RD357100	Carbon Resistor (chip)	10.0K 63M J RECT.	チ ッ プ 抵 抗		01
R234	RD357100	Carbon Resistor (chip)	10.0K 63M J RECT.	チ ッ プ 抵 抗		01
R235	RD355680	Carbon Resistor (chip)	680.0 63M J RECT.	チ ッ プ 抵 抗		01
R236	RD356270	Carbon Resistor (chip)	2.7K 63M J RECT.	チ ッ プ 抵 抗		01
R237	RD356270	Carbon Resistor (chip)	2.7K 63M J RECT.	チ ッ プ 抵 抗		01
R238	RD354100	Carbon Resistor (chip)	10.0 63M J RECT.	チ ッ プ 抵 抗		01
R239	RD357470	Carbon Resistor (chip)	47.0K 63M J RECT.	チ ッ プ 抵 抗		01
R241	RD358100	Carbon Resistor (chip)	100.0K 63M J RECT.	チ ッ プ 抵 抗		01
R243	RD356820	Carbon Resistor (chip)	8.2K 63M J RECT.	チ ッ プ 抵 抗		01
R244	RD358100	Carbon Resistor (chip)	100.0K 63M J RECT.	チ ッ プ 抵 抗		01
R245	RD356470	Carbon Resistor (chip)	4.7K 63M J RECT.	チ ッ プ 抵 抗		01
R246	HF456330	Carbon Resistor	3.3K 1/4 J AX TP	カ ー ボ ン 抵 抗		01

* : New parts (新規部品)

RANK : Japan only

REF NO.	PART NO.	DESCRIPTION	部 品 名	REMARKS	QTY	RANK
R247	RD358100	Carbon Resistor (chip)	100.0K 63M J RECT.	チ ッ プ 抵 抗		01
R248	RD357180	Carbon Resistor (chip)	18.0K 63M J RECT.	チ ッ プ 抵 抗		01
R249	RD355220	Carbon Resistor (chip)	220.0 63M J RECT.	チ ッ プ 抵 抗		01
R250	RD357180	Carbon Resistor (chip)	18.0K 63M J RECT.	チ ッ プ 抵 抗		01
R251	RD357180	Carbon Resistor (chip)	18.0K 63M J RECT.	チ ッ プ 抵 抗		01
R252	RD354100	Carbon Resistor (chip)	10.0 63M J RECT.	チ ッ プ 抵 抗		01
R253	RD355220	Carbon Resistor (chip)	220.0 63M J RECT.	チ ッ プ 抵 抗		01
R255	RD357180	Carbon Resistor (chip)	18.0K 63M J RECT.	チ ッ プ 抵 抗		01
R256	RD357180	Carbon Resistor (chip)	18.0K 63M J RECT.	チ ッ プ 抵 抗		01
R257	RD357470	Carbon Resistor (chip)	47.0K 63M J RECT.	チ ッ プ 抵 抗		01
R258	RD357470	Carbon Resistor (chip)	47.0K 63M J RECT.	チ ッ プ 抵 抗		01
R259	RD357240	Carbon Resistor (chip)	24.0K 63M J RECT.	チ ッ プ 抵 抗		01
R260	RD357240	Carbon Resistor (chip)	24.0K 63M J RECT.	チ ッ プ 抵 抗		01
R301	HB026680	Metal Film Resistor	6.8K 1/4 F AX TP	金 属 被 膜 抵 抗		01
R302	HB026680	Metal Film Resistor	6.8K 1/4 F AX TP	金 属 被 膜 抵 抗		01
R303	RD354100	Carbon Resistor (chip)	10.0 63M J RECT.	チ ッ プ 抵 抗		01
R304	RD354100	Carbon Resistor (chip)	10.0 63M J RECT.	チ ッ プ 抵 抗		01
R305	RF357470	Carbon Resistor (chip)	47.0K D 1608	チ ッ プ 抵 抗		01
R306	RF357470	Carbon Resistor (chip)	47.0K D 1608	チ ッ プ 抵 抗		01
R307	RD354100	Carbon Resistor (chip)	10.0 63M J RECT.	チ ッ プ 抵 抗		01
R308	RD357100	Carbon Resistor (chip)	10.0K 63M J RECT.	チ ッ プ 抵 抗		01
R309	RD357100	Carbon Resistor (chip)	10.0K 63M J RECT.	チ ッ プ 抵 抗		01
R310	RF356220	Carbon Resistor (chip)	2.2K D 1608	チ ッ プ 抵 抗		01
R311	RF356390	Carbon Resistor (chip)	3.9K D 1608	チ ッ プ 抵 抗		01
R313	RF355360	Carbon Resistor (chip)	360.0 D 1608	チ ッ プ 抵 抗		01
R314	RD356220	Carbon Resistor (chip)	2.2K 63M J RECT.	チ ッ プ 抵 抗		01
R315	RD356220	Carbon Resistor (chip)	2.2K 63M J RECT.	チ ッ プ 抵 抗		01
R316	RF357100	Carbon Resistor (chip)	10.0K D 1608	チ ッ プ 抵 抗		01
R317	RF357100	Carbon Resistor (chip)	10.0K D 1608	チ ッ プ 抵 抗		01
R318	RF356220	Carbon Resistor (chip)	2.2K D 1608	チ ッ プ 抵 抗		01
R319	RF356390	Carbon Resistor (chip)	3.9K D 1608	チ ッ プ 抵 抗		01
R320	RD355220	Carbon Resistor (chip)	220.0 63M J RECT.	チ ッ プ 抵 抗		01
R321	RD355220	Carbon Resistor (chip)	220.0 63M J RECT.	チ ッ プ 抵 抗		01
R322	RD354100	Carbon Resistor (chip)	10.0 63M J RECT.	チ ッ プ 抵 抗		01
R323	RF356620	Carbon Resistor (chip)	6.2K D 1608	チ ッ プ 抵 抗		01
R324	RF356620	Carbon Resistor (chip)	6.2K D 1608	チ ッ プ 抵 抗		01
R325	RD354470	Carbon Resistor (chip)	47.0 63M J RECT.	チ ッ プ 抵 抗		01
R326	RD354470	Carbon Resistor (chip)	47.0 63M J RECT.	チ ッ プ 抵 抗		01
R327	RD357150	Carbon Resistor (chip)	15.0K 63M J RECT.	チ ッ プ 抵 抗		01
R328	RD357150	Carbon Resistor (chip)	15.0K 63M J RECT.	チ ッ プ 抵 抗		01
R329	RD358220	Carbon Resistor (chip)	220.0K 63M J RECT.	チ ッ プ 抵 抗		01
R330	RD357160	Carbon Resistor (chip)	16.0K 63M J RECT.	チ ッ プ 抵 抗		01
R331	RD357330	Carbon Resistor (chip)	33.0K 63M J RECT.	チ ッ プ 抵 抗		01
R332	RD354100	Carbon Resistor (chip)	10.0 63M J RECT.	チ ッ プ 抵 抗		01
R333	RD358220	Carbon Resistor (chip)	220.0K 63M J RECT.	チ ッ プ 抵 抗		01
R334	RD358220	Carbon Resistor (chip)	220.0K 63M J RECT.	チ ッ プ 抵 抗		01
R335	RD357100	Carbon Resistor (chip)	10.0K 63M J RECT.	チ ッ プ 抵 抗		01
R336	RD355680	Carbon Resistor (chip)	680.0 63M J RECT.	チ ッ プ 抵 抗		01
R337	RD356270	Carbon Resistor (chip)	2.7K 63M J RECT.	チ ッ プ 抵 抗		01
R338	RD357100	Carbon Resistor (chip)	10.0K 63M J RECT.	チ ッ プ 抵 抗		01
R339	RD355680	Carbon Resistor (chip)	680.0 63M J RECT.	チ ッ プ 抵 抗		01
R340	RD356270	Carbon Resistor (chip)	2.7K 63M J RECT.	チ ッ プ 抵 抗		01
R341	RD357100	Carbon Resistor (chip)	10.0K 63M J RECT.	チ ッ プ 抵 抗		01
R342	RD357100	Carbon Resistor (chip)	10.0K 63M J RECT.	チ ッ プ 抵 抗		01
R343	RD356270	Carbon Resistor (chip)	2.7K 63M J RECT.	チ ッ プ 抵 抗		01
R344	RD357100	Carbon Resistor (chip)	10.0K 63M J RECT.	チ ッ プ 抵 抗		01
R345	RD355680	Carbon Resistor (chip)	680.0 63M J RECT.	チ ッ プ 抵 抗		01
R346	RD356270	Carbon Resistor (chip)	2.7K 63M J RECT.	チ ッ プ 抵 抗		01
R347	RD356270	Carbon Resistor (chip)	2.7K 63M J RECT.	チ ッ プ 抵 抗		01
R348	RD357100	Carbon Resistor (chip)	10.0K 63M J RECT.	チ ッ プ 抵 抗		01
R349	RD355680	Carbon Resistor (chip)	680.0 63M J RECT.	チ ッ プ 抵 抗		01
R350	RD356270	Carbon Resistor (chip)	2.7K 63M J RECT.	チ ッ プ 抵 抗		01
R351	RD355220	Carbon Resistor (chip)	220.0 63M J RECT.	チ ッ プ 抵 抗		01
R352	RD355220	Carbon Resistor (chip)	220.0 63M J RECT.	チ ッ プ 抵 抗		01
R353	RD358100	Carbon Resistor (chip)	100.0K 63M J RECT.	チ ッ プ 抵 抗		01
R354	RD357100	Carbon Resistor (chip)	10.0K 63M J RECT.	チ ッ プ 抵 抗		01
R355	RD357180	Carbon Resistor (chip)	18.0K 63M J RECT.	チ ッ プ 抵 抗		01
R356	RD357180	Carbon Resistor (chip)	18.0K 63M J RECT.	チ ッ プ 抵 抗		01
R357	RD355220	Carbon Resistor (chip)	220.0 63M J RECT.	チ ッ プ 抵 抗		01
R358	RD355220	Carbon Resistor (chip)	220.0 63M J RECT.	チ ッ プ 抵 抗		01

* : New part (新規部品)

RANK : Japan only

REF NO.	PART NO.	DESCRIPTION	部 品 名	REMARKS	QTY	RANK
R359	RD358100	Carbon Resistor (chip)	100.0K 63M J RECT.	チ ッ プ 抵 抗		01
R360	RD356470	Carbon Resistor (chip)	4.7K 63M J RECT.	チ ッ プ 抵 抗		01
R361	HF456330	Carbon Resistor	3.3K 1/4 J AX TP	カ ー ボ ン 抵 抗		01
R362	RD357180	Carbon Resistor (chip)	18.0K 63M J RECT.	チ ッ プ 抵 抗		01
-365	RD357180	Carbon Resistor (chip)	18.0K 63M J RECT.	チ ッ プ 抵 抗		01
R366	RD358100	Carbon Resistor (chip)	100.0K 63M J RECT.	チ ッ プ 抵 抗		01
R369	RD356470	Carbon Resistor (chip)	4.7K 63M J RECT.	チ ッ プ 抵 抗		01
-372	RD356470	Carbon Resistor (chip)	4.7K 63M J RECT.	チ ッ プ 抵 抗		01
R373	RD357180	Carbon Resistor (chip)	18.0K 63M J RECT.	チ ッ プ 抵 抗		01
R374	RD357180	Carbon Resistor (chip)	18.0K 63M J RECT.	チ ッ プ 抵 抗		01
R375	RD357470	Carbon Resistor (chip)	47.0K 63M J RECT.	チ ッ プ 抵 抗		01
R376	RD357470	Carbon Resistor (chip)	47.0K 63M J RECT.	チ ッ プ 抵 抗		01
R377	RD357150	Carbon Resistor (chip)	15.0K 63M J RECT.	チ ッ プ 抵 抗		01
R378	RD357150	Carbon Resistor (chip)	15.0K 63M J RECT.	チ ッ プ 抵 抗		01
R380	RD356390	Carbon Resistor (chip)	3.9K 63M J RECT.	チ ッ プ 抵 抗		01
R401	HB026680	Metal Film Resistor	6.8K 1/4 F AX TP	金 属 被 膜 抵 抗		01
R402	HB026680	Metal Film Resistor	6.8K 1/4 F AX TP	金 属 被 膜 抵 抗		01
R403	RD354100	Carbon Resistor (chip)	10.0 63M J RECT.	チ ッ プ 抵 抗		01
R404	RD354100	Carbon Resistor (chip)	10.0 63M J RECT.	チ ッ プ 抵 抗		01
R405	RF357470	Carbon Resistor (chip)	47.0K D 1608	チ ッ プ 抵 抗		01
R406	RF357470	Carbon Resistor (chip)	47.0K D 1608	チ ッ プ 抵 抗		01
R407	RD354100	Carbon Resistor (chip)	10.0 63M J RECT.	チ ッ プ 抵 抗		01
R408	RD357100	Carbon Resistor (chip)	10.0K 63M J RECT.	チ ッ プ 抵 抗		01
R409	RD357100	Carbon Resistor (chip)	10.0K 63M J RECT.	チ ッ プ 抵 抗		01
R410	RF356220	Carbon Resistor (chip)	2.2K D 1608	チ ッ プ 抵 抗		01
R411	RF356390	Carbon Resistor (chip)	3.9K D 1608	チ ッ プ 抵 抗		01
R413	RF355360	Carbon Resistor (chip)	360.0 D 1608	チ ッ プ 抵 抗		01
R414	RD356220	Carbon Resistor (chip)	2.2K 63M J RECT.	チ ッ プ 抵 抗		01
R415	RD356220	Carbon Resistor (chip)	2.2K 63M J RECT.	チ ッ プ 抵 抗		01
R416	RF357100	Carbon Resistor (chip)	10.0K D 1608	チ ッ プ 抵 抗		01
R417	RF357100	Carbon Resistor (chip)	10.0K D 1608	チ ッ プ 抵 抗		01
R418	RF356220	Carbon Resistor (chip)	2.2K D 1608	チ ッ プ 抵 抗		01
R419	RF356390	Carbon Resistor (chip)	3.9K D 1608	チ ッ プ 抵 抗		01
R420	RD355220	Carbon Resistor (chip)	220.0 63M J RECT.	チ ッ プ 抵 抗		01
R421	RD355220	Carbon Resistor (chip)	220.0 63M J RECT.	チ ッ プ 抵 抗		01
R422	RD354100	Carbon Resistor (chip)	10.0 63M J RECT.	チ ッ プ 抵 抗		01
R423	RF356620	Carbon Resistor (chip)	6.2K D 1608	チ ッ プ 抵 抗		01
R424	RF356620	Carbon Resistor (chip)	6.2K D 1608	チ ッ プ 抵 抗		01
R425	RD354470	Carbon Resistor (chip)	47.0 63M J RECT.	チ ッ プ 抵 抗		01
R426	RD354470	Carbon Resistor (chip)	47.0 63M J RECT.	チ ッ プ 抵 抗		01
R427	RD357150	Carbon Resistor (chip)	15.0K 63M J RECT.	チ ッ プ 抵 抗		01
R428	RD357150	Carbon Resistor (chip)	15.0K 63M J RECT.	チ ッ プ 抵 抗		01
R429	RD358220	Carbon Resistor (chip)	220.0K 63M J RECT.	チ ッ プ 抵 抗		01
R430	RD357160	Carbon Resistor (chip)	16.0K 63M J RECT.	チ ッ プ 抵 抗		01
R431	RD357330	Carbon Resistor (chip)	33.0K 63M J RECT.	チ ッ プ 抵 抗		01
R432	RD354100	Carbon Resistor (chip)	10.0 63M J RECT.	チ ッ プ 抵 抗		01
R433	RD358220	Carbon Resistor (chip)	220.0K 63M J RECT.	チ ッ プ 抵 抗		01
R434	RD358220	Carbon Resistor (chip)	220.0K 63M J RECT.	チ ッ プ 抵 抗		01
R435	RD357100	Carbon Resistor (chip)	10.0K 63M J RECT.	チ ッ プ 抵 抗		01
R436	RD355680	Carbon Resistor (chip)	680.0 63M J RECT.	チ ッ プ 抵 抗		01
R437	RD356270	Carbon Resistor (chip)	2.7K 63M J RECT.	チ ッ プ 抵 抗		01
R438	RD357100	Carbon Resistor (chip)	10.0K 63M J RECT.	チ ッ プ 抵 抗		01
R439	RD355680	Carbon Resistor (chip)	680.0 63M J RECT.	チ ッ プ 抵 抗		01
R440	RD356270	Carbon Resistor (chip)	2.7K 63M J RECT.	チ ッ プ 抵 抗		01
R441	RD357100	Carbon Resistor (chip)	10.0K 63M J RECT.	チ ッ プ 抵 抗		01
R442	RD357100	Carbon Resistor (chip)	10.0K 63M J RECT.	チ ッ プ 抵 抗		01
R443	RD356270	Carbon Resistor (chip)	2.7K 63M J RECT.	チ ッ プ 抵 抗		01
R444	RD357100	Carbon Resistor (chip)	10.0K 63M J RECT.	チ ッ プ 抵 抗		01
R445	RD355680	Carbon Resistor (chip)	680.0 63M J RECT.	チ ッ プ 抵 抗		01
R446	RD356270	Carbon Resistor (chip)	2.7K 63M J RECT.	チ ッ プ 抵 抗		01
R447	RD356270	Carbon Resistor (chip)	2.7K 63M J RECT.	チ ッ プ 抵 抗		01
R448	RD357100	Carbon Resistor (chip)	10.0K 63M J RECT.	チ ッ プ 抵 抗		01
R449	RD355680	Carbon Resistor (chip)	680.0 63M J RECT.	チ ッ プ 抵 抗		01
R450	RD356270	Carbon Resistor (chip)	2.7K 63M J RECT.	チ ッ プ 抵 抗		01
R451	RD355220	Carbon Resistor (chip)	220.0 63M J RECT.	チ ッ プ 抵 抗		01
R452	RD355220	Carbon Resistor (chip)	220.0 63M J RECT.	チ ッ プ 抵 抗		01
R453	RD358100	Carbon Resistor (chip)	100.0K 63M J RECT.	チ ッ プ 抵 抗		01
R454	RD357100	Carbon Resistor (chip)	10.0K 63M J RECT.	チ ッ プ 抵 抗		01
R455	RD357180	Carbon Resistor (chip)	18.0K 63M J RECT.	チ ッ プ 抵 抗		01
R456	RD357180	Carbon Resistor (chip)	18.0K 63M J RECT.	チ ッ プ 抵 抗		01

* : New parts (新規部品)

RANK : Japan only

REF NO.	PART NO.	DESCRIPTION	部 品 名	REMARKS	QTY	RANK
R457	RD355220	Carbon Resistor (chip)	220.0 63M J RECT.	チ ッ プ 抵 抗		01
R458	RD355220	Carbon Resistor (chip)	220.0 63M J RECT.	チ ッ プ 抵 抗		01
R459	RD358100	Carbon Resistor (chip)	100.0K 63M J RECT.	チ ッ プ 抵 抗		01
R460	RD356470	Carbon Resistor (chip)	4.7K 63M J RECT.	チ ッ プ 抵 抗		01
R461	HF456330	Carbon Resistor	3.3K 1/4 J AX TP	カ ー ボ ン 抵 抗		01
R462	RD357180	Carbon Resistor (chip)	18.0K 63M J RECT.	チ ッ プ 抵 抗		01
-465	RD357180	Carbon Resistor (chip)	18.0K 63M J RECT.	チ ッ プ 抵 抗		01
R466	RD358100	Carbon Resistor (chip)	100.0K 63M J RECT.	チ ッ プ 抵 抗		01
R469	RD356470	Carbon Resistor (chip)	4.7K 63M J RECT.	チ ッ プ 抵 抗		01
-472	RD356470	Carbon Resistor (chip)	4.7K 63M J RECT.	チ ッ プ 抵 抗		01
R473	RD357180	Carbon Resistor (chip)	18.0K 63M J RECT.	チ ッ プ 抵 抗		01
R474	RD357180	Carbon Resistor (chip)	18.0K 63M J RECT.	チ ッ プ 抵 抗		01
R475	RD357470	Carbon Resistor (chip)	47.0K 63M J RECT.	チ ッ プ 抵 抗		01
R476	RD357470	Carbon Resistor (chip)	47.0K 63M J RECT.	チ ッ プ 抵 抗		01
R477	RD357150	Carbon Resistor (chip)	15.0K 63M J RECT.	チ ッ プ 抵 抗		01
R478	RD357150	Carbon Resistor (chip)	15.0K 63M J RECT.	チ ッ プ 抵 抗		01
R480	RD356390	Carbon Resistor (chip)	3.9K 63M J RECT.	チ ッ プ 抵 抗		01
R501	RD358220	Carbon Resistor (chip)	220.0K 63M J RECT.	チ ッ プ 抵 抗		01
R502	RD358220	Carbon Resistor (chip)	220.0K 63M J RECT.	チ ッ プ 抵 抗		01
R503	RD355220	Carbon Resistor (chip)	220.0 63M J RECT.	チ ッ プ 抵 抗		01
R504	RD355220	Carbon Resistor (chip)	220.0 63M J RECT.	チ ッ プ 抵 抗		01
R505	RD357180	Carbon Resistor (chip)	18.0K 63M J RECT.	チ ッ プ 抵 抗		01
R506	RD357180	Carbon Resistor (chip)	18.0K 63M J RECT.	チ ッ プ 抵 抗		01
R507	RD355220	Carbon Resistor (chip)	220.0 63M J RECT.	チ ッ プ 抵 抗		01
R508	RD355220	Carbon Resistor (chip)	220.0 63M J RECT.	チ ッ プ 抵 抗		01
R509	RD356820	Carbon Resistor (chip)	8.2K 63M J RECT.	チ ッ プ 抵 抗		01
R510	RD356820	Carbon Resistor (chip)	8.2K 63M J RECT.	チ ッ プ 抵 抗		01
R511	RD357180	Carbon Resistor (chip)	18.0K 63M J RECT.	チ ッ プ 抵 抗		01
R512	RD357180	Carbon Resistor (chip)	18.0K 63M J RECT.	チ ッ プ 抵 抗		01
R513	RD357100	Carbon Resistor (chip)	10.0K 63M J RECT.	チ ッ プ 抵 抗		01
R514	RD355680	Carbon Resistor (chip)	680.0 63M J RECT.	チ ッ プ 抵 抗		01
R515	RD356270	Carbon Resistor (chip)	2.7K 63M J RECT.	チ ッ プ 抵 抗		01
R516	RD357100	Carbon Resistor (chip)	10.0K 63M J RECT.	チ ッ プ 抵 抗		01
R517	RD355680	Carbon Resistor (chip)	680.0 63M J RECT.	チ ッ プ 抵 抗		01
R518	RD356270	Carbon Resistor (chip)	2.7K 63M J RECT.	チ ッ プ 抵 抗		01
R519	RD357100	Carbon Resistor (chip)	10.0K 63M J RECT.	チ ッ プ 抵 抗		01
R520	RD357100	Carbon Resistor (chip)	10.0K 63M J RECT.	チ ッ プ 抵 抗		01
R521	RD356270	Carbon Resistor (chip)	2.7K 63M J RECT.	チ ッ プ 抵 抗		01
R522	RD357100	Carbon Resistor (chip)	10.0K 63M J RECT.	チ ッ プ 抵 抗		01
R523	RD355680	Carbon Resistor (chip)	680.0 63M J RECT.	チ ッ プ 抵 抗		01
R524	RD356270	Carbon Resistor (chip)	2.7K 63M J RECT.	チ ッ プ 抵 抗		01
R525	RD356270	Carbon Resistor (chip)	2.7K 63M J RECT.	チ ッ プ 抵 抗		01
R526	RD357100	Carbon Resistor (chip)	10.0K 63M J RECT.	チ ッ プ 抵 抗		01
R527	RD355680	Carbon Resistor (chip)	680.0 63M J RECT.	チ ッ プ 抵 抗		01
R528	RD356270	Carbon Resistor (chip)	2.7K 63M J RECT.	チ ッ プ 抵 抗		01
R529	RD355220	Carbon Resistor (chip)	220.0 63M J RECT.	チ ッ プ 抵 抗		01
R530	RD355220	Carbon Resistor (chip)	220.0 63M J RECT.	チ ッ プ 抵 抗		01
R531	RD357180	Carbon Resistor (chip)	18.0K 63M J RECT.	チ ッ プ 抵 抗		01
R532	RD357180	Carbon Resistor (chip)	18.0K 63M J RECT.	チ ッ プ 抵 抗		01
R533	RD355220	Carbon Resistor (chip)	220.0 63M J RECT.	チ ッ プ 抵 抗		01
R534	RD355220	Carbon Resistor (chip)	220.0 63M J RECT.	チ ッ プ 抵 抗		01
R535	RD357180	Carbon Resistor (chip)	18.0K 63M J RECT.	チ ッ プ 抵 抗		01
-538	RD357180	Carbon Resistor (chip)	18.0K 63M J RECT.	チ ッ プ 抵 抗		01
R541	RD356470	Carbon Resistor (chip)	4.7K 63M J RECT.	チ ッ プ 抵 抗		01
-544	RD356470	Carbon Resistor (chip)	4.7K 63M J RECT.	チ ッ プ 抵 抗		01
R545	RD357100	Carbon Resistor (chip)	10.0K 63M J RECT.	チ ッ プ 抵 抗		01
R546	RD357100	Carbon Resistor (chip)	10.0K 63M J RECT.	チ ッ プ 抵 抗		01
R547	RD357180	Carbon Resistor (chip)	18.0K 63M J RECT.	チ ッ プ 抵 抗		01
R548	RD357180	Carbon Resistor (chip)	18.0K 63M J RECT.	チ ッ プ 抵 抗		01
R549	RD357110	Carbon Resistor (chip)	11.0K 63M J RECT.	チ ッ プ 抵 抗		01
R550	RD357110	Carbon Resistor (chip)	11.0K 63M J RECT.	チ ッ プ 抵 抗		01
R601	RD358220	Carbon Resistor (chip)	220.0K 63M J RECT.	チ ッ プ 抵 抗		01
R602	RD358220	Carbon Resistor (chip)	220.0K 63M J RECT.	チ ッ プ 抵 抗		01
R603	RD355220	Carbon Resistor (chip)	220.0 63M J RECT.	チ ッ プ 抵 抗		01
R604	RD355220	Carbon Resistor (chip)	220.0 63M J RECT.	チ ッ プ 抵 抗		01
R605	RD357180	Carbon Resistor (chip)	18.0K 63M J RECT.	チ ッ プ 抵 抗		01
R606	RD357180	Carbon Resistor (chip)	18.0K 63M J RECT.	チ ッ プ 抵 抗		01
R607	RD355220	Carbon Resistor (chip)	220.0 63M J RECT.	チ ッ プ 抵 抗		01
R608	RD355220	Carbon Resistor (chip)	220.0 63M J RECT.	チ ッ プ 抵 抗		01
R609	RD356820	Carbon Resistor (chip)	8.2K 63M J RECT.	チ ッ プ 抵 抗		01

* : New part (新規部品)

RANK : Japan only

REF NO.	PART NO.	DESCRIPTION	部 品 名	REMARKS	QTY	RANK
R610	RD356820	Carbon Resistor (chip)	8.2K 63M J RECT.	チ ッ プ 抵 抗		01
R611	RD357180	Carbon Resistor (chip)	18.0K 63M J RECT.	チ ッ プ 抵 抗		01
R612	RD357180	Carbon Resistor (chip)	18.0K 63M J RECT.	チ ッ プ 抵 抗		01
R613	RD357100	Carbon Resistor (chip)	10.0K 63M J RECT.	チ ッ プ 抵 抗		01
R614	RD355680	Carbon Resistor (chip)	680.0 63M J RECT.	チ ッ プ 抵 抗		01
R615	RD356270	Carbon Resistor (chip)	2.7K 63M J RECT.	チ ッ プ 抵 抗		01
R616	RD357100	Carbon Resistor (chip)	10.0K 63M J RECT.	チ ッ プ 抵 抗		01
R617	RD355680	Carbon Resistor (chip)	680.0 63M J RECT.	チ ッ プ 抵 抗		01
R618	RD356270	Carbon Resistor (chip)	2.7K 63M J RECT.	チ ッ プ 抵 抗		01
R619	RD357100	Carbon Resistor (chip)	10.0K 63M J RECT.	チ ッ プ 抵 抗		01
R620	RD357100	Carbon Resistor (chip)	10.0K 63M J RECT.	チ ッ プ 抵 抗		01
R621	RD356270	Carbon Resistor (chip)	2.7K 63M J RECT.	チ ッ プ 抵 抗		01
R622	RD357100	Carbon Resistor (chip)	10.0K 63M J RECT.	チ ッ プ 抵 抗		01
R623	RD355680	Carbon Resistor (chip)	680.0 63M J RECT.	チ ッ プ 抵 抗		01
R624	RD356270	Carbon Resistor (chip)	2.7K 63M J RECT.	チ ッ プ 抵 抗		01
R625	RD356270	Carbon Resistor (chip)	2.7K 63M J RECT.	チ ッ プ 抵 抗		01
R626	RD357100	Carbon Resistor (chip)	10.0K 63M J RECT.	チ ッ プ 抵 抗		01
R627	RD355680	Carbon Resistor (chip)	680.0 63M J RECT.	チ ッ プ 抵 抗		01
R628	RD356270	Carbon Resistor (chip)	2.7K 63M J RECT.	チ ッ プ 抵 抗		01
R629	RD355220	Carbon Resistor (chip)	220.0 63M J RECT.	チ ッ プ 抵 抗		01
R630	RD355220	Carbon Resistor (chip)	220.0 63M J RECT.	チ ッ プ 抵 抗		01
R631	RD357180	Carbon Resistor (chip)	18.0K 63M J RECT.	チ ッ プ 抵 抗		01
R632	RD357180	Carbon Resistor (chip)	18.0K 63M J RECT.	チ ッ プ 抵 抗		01
R633	RD355220	Carbon Resistor (chip)	220.0 63M J RECT.	チ ッ プ 抵 抗		01
R634	RD355220	Carbon Resistor (chip)	220.0 63M J RECT.	チ ッ プ 抵 抗		01
R635	RD357180	Carbon Resistor (chip)	18.0K 63M J RECT.	チ ッ プ 抵 抗		01
-638	RD357180	Carbon Resistor (chip)	18.0K 63M J RECT.	チ ッ プ 抵 抗		01
R641	RD356470	Carbon Resistor (chip)	4.7K 63M J RECT.	チ ッ プ 抵 抗		01
-644	RD356470	Carbon Resistor (chip)	4.7K 63M J RECT.	チ ッ プ 抵 抗		01
R645	RD357100	Carbon Resistor (chip)	10.0K 63M J RECT.	チ ッ プ 抵 抗		01
R646	RD357100	Carbon Resistor (chip)	10.0K 63M J RECT.	チ ッ プ 抵 抗		01
R647	RD357180	Carbon Resistor (chip)	18.0K 63M J RECT.	チ ッ プ 抵 抗		01
R648	RD357180	Carbon Resistor (chip)	18.0K 63M J RECT.	チ ッ プ 抵 抗		01
R649	RD357110	Carbon Resistor (chip)	11.0K 63M J RECT.	チ ッ プ 抵 抗		01
R650	RD357110	Carbon Resistor (chip)	11.0K 63M J RECT.	チ ッ プ 抵 抗		01
R701	RD358220	Carbon Resistor (chip)	220.0K 63M J RECT.	チ ッ プ 抵 抗		01
R702	RD358220	Carbon Resistor (chip)	220.0K 63M J RECT.	チ ッ プ 抵 抗		01
R703	RD355220	Carbon Resistor (chip)	220.0 63M J RECT.	チ ッ プ 抵 抗		01
-706	RD355220	Carbon Resistor (chip)	220.0 63M J RECT.	チ ッ プ 抵 抗		01
R711	RD357150	Carbon Resistor (chip)	15.0K 63M J RECT.	チ ッ プ 抵 抗		01
R712	RD357150	Carbon Resistor (chip)	15.0K 63M J RECT.	チ ッ プ 抵 抗		01
R713	RD357130	Carbon Resistor (chip)	13.0K 63M J RECT.	チ ッ プ 抵 抗		01
R714	RD357130	Carbon Resistor (chip)	13.0K 63M J RECT.	チ ッ プ 抵 抗		01
R715	RD357360	Carbon Resistor (chip)	36.0K 63M J RECT.	チ ッ プ 抵 抗		01
R716	RD356820	Carbon Resistor (chip)	8.2K 63M J RECT.	チ ッ プ 抵 抗		01
R717	RD356820	Carbon Resistor (chip)	8.2K 63M J RECT.	チ ッ プ 抵 抗		01
R718	RD357360	Carbon Resistor (chip)	36.0K 63M J RECT.	チ ッ プ 抵 抗		01
R719	RD357200	Carbon Resistor (chip)	20.0K 63M J RECT.	チ ッ プ 抵 抗		01
R720	RD357200	Carbon Resistor (chip)	20.0K 63M J RECT.	チ ッ プ 抵 抗		01
R721	RD357220	Carbon Resistor (chip)	22.0K 63M J RECT.	チ ッ プ 抵 抗		01
R722	RD357220	Carbon Resistor (chip)	22.0K 63M J RECT.	チ ッ プ 抵 抗		01
R731	RD357560	Carbon Resistor (chip)	56.0K 63M J RECT.	チ ッ プ 抵 抗		01
R732	RD357560	Carbon Resistor (chip)	56.0K 63M J RECT.	チ ッ プ 抵 抗		01
R801	RD358100	Carbon Resistor (chip)	100.0K 63M J RECT.	チ ッ プ 抵 抗		01
R802	RD358120	Carbon Resistor (chip)	120.0K 63M J RECT.	チ ッ プ 抵 抗		01
R804	RD357100	Carbon Resistor (chip)	10.0K 63M J RECT.	チ ッ プ 抵 抗		01
R806	RD356470	Carbon Resistor (chip)	4.7K 63M J RECT.	チ ッ プ 抵 抗		01
R807	RD357470	Carbon Resistor (chip)	47.0K 63M J RECT.	チ ッ プ 抵 抗		01
R808	RD357470	Carbon Resistor (chip)	47.0K 63M J RECT.	チ ッ プ 抵 抗		01
R809	RD358100	Carbon Resistor (chip)	100.0K 63M J RECT.	チ ッ プ 抵 抗		01
R810	RD357910	Carbon Resistor (chip)	91.0K 63M J RECT.	チ ッ プ 抵 抗		01
R811	RD357910	Carbon Resistor (chip)	91.0K 63M J RECT.	チ ッ プ 抵 抗		01
R812	RD358150	Carbon Resistor (chip)	150.0K 63M J RECT.	チ ッ プ 抵 抗		01
R813	RD356150	Carbon Resistor (chip)	1.5K 63M J RECT.	チ ッ プ 抵 抗		01
R814	RD357470	Carbon Resistor (chip)	47.0K 63M J RECT.	チ ッ プ 抵 抗		01
R815	RD355220	Carbon Resistor (chip)	220.0 63M J RECT.	チ ッ プ 抵 抗		01
R816	RD355220	Carbon Resistor (chip)	220.0 63M J RECT.	チ ッ プ 抵 抗		01
R817	RD358100	Carbon Resistor (chip)	100.0K 63M J RECT.	チ ッ プ 抵 抗		01
R818	RD358100	Carbon Resistor (chip)	100.0K 63M J RECT.	チ ッ プ 抵 抗		01
R819	RD357180	Carbon Resistor (chip)	18.0K 63M J RECT.	チ ッ プ 抵 抗		01

* : New parts (新規部品)

RANK : Japan only

REF NO.	PART NO.	DESCRIPTION	部 品 名	REMARKS	QTY	RANK
R820	RD357180	Carbon Resistor (chip)	18.0K 63M J RECT.	チ ッ プ 抵 抗		01
R821	RD354750	Carbon Resistor (chip)	75.0 63M J RECT.	チ ッ プ 抵 抗		01
R822	RD354750	Carbon Resistor (chip)	75.0 63M J RECT.	チ ッ プ 抵 抗		01
R823	RD355220	Carbon Resistor (chip)	220.0 63M J RECT.	チ ッ プ 抵 抗		01
-826	RD355220	Carbon Resistor (chip)	220.0 63M J RECT.	チ ッ プ 抵 抗		01
R827	RD357180	Carbon Resistor (chip)	18.0K 63M J RECT.	チ ッ プ 抵 抗		01
R828	RD357180	Carbon Resistor (chip)	18.0K 63M J RECT.	チ ッ プ 抵 抗		01
R829	RD356150	Carbon Resistor (chip)	1.5K 63M J RECT.	チ ッ プ 抵 抗		01
R830	RD356150	Carbon Resistor (chip)	1.5K 63M J RECT.	チ ッ プ 抵 抗		01
R831	RD355220	Carbon Resistor (chip)	220.0 63M J RECT.	チ ッ プ 抵 抗		01
R832	RD355220	Carbon Resistor (chip)	220.0 63M J RECT.	チ ッ プ 抵 抗		01
R833	RD356470	Carbon Resistor (chip)	4.7K 63M J RECT.	チ ッ プ 抵 抗		01
R834	RD356470	Carbon Resistor (chip)	4.7K 63M J RECT.	チ ッ プ 抵 抗		01
R835	RD357240	Carbon Resistor (chip)	24.0K 63M J RECT.	チ ッ プ 抵 抗		01
R836	RD357240	Carbon Resistor (chip)	24.0K 63M J RECT.	チ ッ プ 抵 抗		01
R837	RD357100	Carbon Resistor (chip)	10.0K 63M J RECT.	チ ッ プ 抵 抗		01
R838	RD357100	Carbon Resistor (chip)	10.0K 63M J RECT.	チ ッ プ 抵 抗		01
R839	RD356470	Carbon Resistor (chip)	4.7K 63M J RECT.	チ ッ プ 抵 抗		01
R840	HF456150	Carbon Resistor	1.5K 1/4 J AX TP	カ ー ボ ン 抵 抗		01
-843	HF456150	Carbon Resistor	1.5K 1/4 J AX TP	カ ー ボ ン 抵 抗		01
R844	RD354750	Carbon Resistor (chip)	75.0 63M J RECT.	チ ッ プ 抵 抗		01
R845	RD358100	Carbon Resistor (chip)	100.0K 63M J RECT.	チ ッ プ 抵 抗		01
R846	RD358100	Carbon Resistor (chip)	100.0K 63M J RECT.	チ ッ プ 抵 抗		01
R847	RD354750	Carbon Resistor (chip)	75.0 63M J RECT.	チ ッ プ 抵 抗		01
R848	RD358100	Carbon Resistor (chip)	100.0K 63M J RECT.	チ ッ プ 抵 抗		01
-851	RD358100	Carbon Resistor (chip)	100.0K 63M J RECT.	チ ッ プ 抵 抗		01
R852	HF455220	Carbon Resistor	220.0 1/4 J AX TP	カ ー ボ ン 抵 抗		01
-855	HF455220	Carbon Resistor	220.0 1/4 J AX TP	カ ー ボ ン 抵 抗		01
R856	RD354750	Carbon Resistor (chip)	75.0 63M J RECT.	チ ッ プ 抵 抗		01
R857	RD356220	Carbon Resistor (chip)	2.2K 63M J RECT.	チ ッ プ 抵 抗		01
R858	RD354750	Carbon Resistor (chip)	75.0 63M J RECT.	チ ッ プ 抵 抗		01
R859	RD356220	Carbon Resistor (chip)	2.2K 63M J RECT.	チ ッ プ 抵 抗		01
R860	RD355820	Carbon Resistor (chip)	820.0 63M J RECT.	チ ッ プ 抵 抗		01
R861	RD355820	Carbon Resistor (chip)	820.0 63M J RECT.	チ ッ プ 抵 抗		01
R862	RD358100	Carbon Resistor (chip)	100.0K 63M J RECT.	チ ッ プ 抵 抗		01
R863	RD358120	Carbon Resistor (chip)	120.0K 63M J RECT.	チ ッ プ 抵 抗		01
R865	RD357100	Carbon Resistor (chip)	10.0K 63M J RECT.	チ ッ プ 抵 抗		01
R867	RD354750	Carbon Resistor (chip)	75.0 63M J RECT.	チ ッ プ 抵 抗		01
R868	RD356470	Carbon Resistor (chip)	4.7K 63M J RECT.	チ ッ プ 抵 抗		01
R869	RD354750	Carbon Resistor (chip)	75.0 63M J RECT.	チ ッ プ 抵 抗		01
-873	RD354750	Carbon Resistor (chip)	75.0 63M J RECT.	チ ッ プ 抵 抗		01
R874	RD358100	Carbon Resistor (chip)	100.0K 63M J RECT.	チ ッ プ 抵 抗		01
R875	RD358100	Carbon Resistor (chip)	150.0K 63M J RECT.	チ ッ プ 抵 抗		01
R876	RD356150	Carbon Resistor (chip)	1.5K 63M J RECT.	チ ッ プ 抵 抗		01
R877	RD357470	Carbon Resistor (chip)	47.0K 63M J RECT.	チ ッ プ 抵 抗		01
R878	RD356470	Carbon Resistor (chip)	4.7K 63M J RECT.	チ ッ プ 抵 抗		01
R879	HF456150	Carbon Resistor	1.5K 1/4 J AX TP	カ ー ボ ン 抵 抗		01
-882	HF456150	Carbon Resistor	1.5K 1/4 J AX TP	カ ー ボ ン 抵 抗		01
R883	HV754100	Flame Proof C. Resistor	10.0 1/4 J RX TP	不 燃 化 カ ー ボ ン 抵 抗		01
R884	HV754100	Flame Proof C. Resistor	10.0 1/4 J RX TP	不 燃 化 カ ー ボ ン 抵 抗		01
R885	HF456220	Carbon Resistor	2.2K 1/4 J AX TP	カ ー ボ ン 抵 抗		01
R886	RD356470	Carbon Resistor (chip)	4.7K 63M J RECT.	チ ッ プ 抵 抗		01
R887	RD356470	Carbon Resistor (chip)	4.7K 63M J RECT.	チ ッ プ 抵 抗		01
R888	RD358220	Carbon Resistor (chip)	220.0K 63M J RECT.	チ ッ プ 抵 抗		01
R889	RD358220	Carbon Resistor (chip)	220.0K 63M J RECT.	チ ッ プ 抵 抗		01
R890	RD357220	Carbon Resistor (chip)	22.0K 63M J RECT.	チ ッ プ 抵 抗		01
R891	RD357220	Carbon Resistor (chip)	22.0K 63M J RECT.	チ ッ プ 抵 抗		01
R892	RD357680	Carbon Resistor (chip)	68.0K 63M J RECT.	チ ッ プ 抵 抗		01
R893	RD357680	Carbon Resistor (chip)	68.0K 63M J RECT.	チ ッ プ 抵 抗		01
R894	RD356470	Carbon Resistor (chip)	4.7K 63M J RECT.	チ ッ プ 抵 抗		01
R895	RD356470	Carbon Resistor (chip)	4.7K 63M J RECT.	チ ッ プ 抵 抗		01
SW101	V9683600	Push Switch	PS-22E85L52	ブ ッ シ ュ S W	/80 (CH1)	01
SW102	V9683600	Push Switch	PS-22E85L52	ブ ッ シ ュ S W	PHANTOM +48V	01
SW201	V9683600	Push Switch	PS-22E85L52	ブ ッ シ ュ S W	/80 (CH2)	01
SW301	V9683600	Push Switch	PS-22E85L52	ブ ッ シ ュ S W	/80 (CH3/4)	01
SW401	V9683600	Push Switch	PS-22E85L52	ブ ッ シ ュ S W	/80 (CH5/6)	01
SW701	V9683900	Push Switch	PS-42E85L(3.3X3.3)	ブ ッ シ ュ S W	TO ST/TO C-R	01
VR101	V9790500	Rotary Variable Resistor	RD 10.0K XV09213YN	ロ ー タ リ ー V R	GAIN(CH1)	03
VR102	V8264700	Rotary Variable Resistor	B 50.0K XV09213YNP	ロ ー タ リ ー V R	LOW(CH1)	03
VR103	V8264700	Rotary Variable Resistor	B 50.0K XV09213YNP	ロ ー タ リ ー V R	MID(CH1)	03

* : New part (新規部品)

RANK : Japan only

REF NO.	PART NO.	DESCRIPTION		部 品 名	REMARKS	QTY	RANK
VR104	V8264700	Rotary Variable Resistor	B 50.0K XV09213YNP	ロ - タ リ - V R	HIGH(CH1)		03
VR105	V8264600	Rotary Variable Resistor	A 20.0K XV09213YNP	ロ - タ リ - V R	LEVEL(CH1)		03
VR106	V9791500	Rotary Variable Resistor	XV012313 1Z2Z20K	2 連 ロ - タ リ - V R	AUX(CH1)		04
VR107	V9886100	Rotary Variable Resistor	XV012313Y 15A15C20	2 連 ロ - タ リ - V R	PAN(CH1)		04
VR201	V9790500	Rotary Variable Resistor	RD 10.0K XV09213YN	ロ - タ リ - V R	GAIN(CH2)		03
VR202	V8264700	Rotary Variable Resistor	B 50.0K XV09213YNP	ロ - タ リ - V R	LOW(CH2)		03
VR203	V8264700	Rotary Variable Resistor	B 50.0K XV09213YNP	ロ - タ リ - V R	MID(CH2)		03
VR204	V8264700	Rotary Variable Resistor	B 50.0K XV09213YNP	ロ - タ リ - V R	HIGH(CH2)		03
VR205	V8264600	Rotary Variable Resistor	A 20.0K XV09213YNP	ロ - タ リ - V R	LEVEL(CH2)		03
VR206	V9791500	Rotary Variable Resistor	XV012313 1Z2Z20K	2 連 ロ - タ リ - V R	AUX(CH2)		04
VR207	V9886100	Rotary Variable Resistor	XV012313Y 15A15C20	2 連 ロ - タ リ - V R	PAN(CH2)		04
VR301	V9791100	Rotary Variable Resistor	C 20.0K XV012313	2 連 ロ - タ リ - V R	GAIN(CH3/4)		04
VR302	V9791200	Rotary Variable Resistor	XV012313Y 1B50K	2 連 ロ - タ リ - V R	LOW(CH3/4)		04
VR303	V9791200	Rotary Variable Resistor	XV012313Y 1B50K	2 連 ロ - タ リ - V R	MID(CH3/4)		04
VR304	V9791200	Rotary Variable Resistor	XV012313Y 1B50K	2 連 ロ - タ リ - V R	HIGH(CH3/4)		04
VR305	V8265100	Rotary Variable Resistor	A 20.0K XV012313	2 連 ロ - タ リ - V R	LEVEL(CH3/4)		04
VR306	V9791500	Rotary Variable Resistor	XV012313 1Z2Z20K	2 連 ロ - タ リ - V R	AUX(CH3/4)		04
VR307	V9886100	Rotary Variable Resistor	XV012313Y 15A15C20	2 連 ロ - タ リ - V R	PAN/BAL(CH3/4)		04
VR401	V9791100	Rotary Variable Resistor	C 20.0K XV012313	2 連 ロ - タ リ - V R	GAIN(CH5/6)		04
VR402	V9791200	Rotary Variable Resistor	XV012313Y 1B50K	2 連 ロ - タ リ - V R	LOW(CH5/6)		04
VR403	V9791200	Rotary Variable Resistor	XV012313Y 1B50K	2 連 ロ - タ リ - V R	MID(CH5/6)		04
VR404	V9791200	Rotary Variable Resistor	XV012313Y 1B50K	2 連 ロ - タ リ - V R	HIGH(CH5/6)		04
VR405	V8265100	Rotary Variable Resistor	A 20.0K XV012313	2 連 ロ - タ リ - V R	LEVEL(CH5/6)		04
VR406	V9791500	Rotary Variable Resistor	XV012313 1Z2Z20K	2 連 ロ - タ リ - V R	AUX(CH5/6)		04
VR407	V9886100	Rotary Variable Resistor	XV012313Y 15A15C20	2 連 ロ - タ リ - V R	PAN/BAL(CH5/6)		04
VR501	V9791200	Rotary Variable Resistor	XV012313Y 1B50K	2 連 ロ - タ リ - V R	LOW(CH7/8)		04
VR502	V9791200	Rotary Variable Resistor	XV012313Y 1B50K	2 連 ロ - タ リ - V R	MID(CH7/8)		04
VR503	V9791200	Rotary Variable Resistor	XV012313Y 1B50K	2 連 ロ - タ リ - V R	HIGH(CH7/8)		04
VR504	V8265100	Rotary Variable Resistor	A 20.0K XV012313	2 連 ロ - タ リ - V R	LEVEL(CH7/8)		04
VR505	V9791500	Rotary Variable Resistor	XV012313 1Z2Z20K	2 連 ロ - タ リ - V R	AUX(CH7/8)		04
VR506	V8265000	Rotary Variable Resistor	B 10.0K XV09213YNP	ロ - タ リ - V R	BAL(CH7/8)		01
VR601	V9791200	Rotary Variable Resistor	XV012313Y 1B50K	2 連 ロ - タ リ - V R	LOW(CH9/10)		04
VR602	V9791200	Rotary Variable Resistor	XV012313Y 1B50K	2 連 ロ - タ リ - V R	MID(CH9/10)		04
VR603	V9791200	Rotary Variable Resistor	XV012313Y 1B50K	2 連 ロ - タ リ - V R	HIGH(CH9/10)		04
VR604	V8265100	Rotary Variable Resistor	A 20.0K XV012313	2 連 ロ - タ リ - V R	LEVEL8CH9/10)		04
VR605	V9791500	Rotary Variable Resistor	XV012313 1Z2Z20K	2 連 ロ - タ リ - V R	AUX(CH9/10)		04
VR606	V8265000	Rotary Variable Resistor	B 10.0K XV09213YNP	ロ - タ リ - V R	BAL(CH9/10)		01
VR701	V8265100	Rotary Variable Resistor	A 20.0K XV012313	2 連 ロ - タ リ - V R	2TR IN/USB		04
VR702	V8265100	Rotary Variable Resistor	A 20.0K XV012313	2 連 ロ - タ リ - V R	RETURN		04
VR801	V8265100	Rotary Variable Resistor	A 20.0K XV012313	2 連 ロ - タ リ - V R	LEVEL ST		04
VR802	V8265100	Rotary Variable Resistor	A 20.0K XV012313	2 連 ロ - タ リ - V R	C-R/PHONES		04
W01	WD350000	Connector Assembly	AC8	束	線		07
W01a	V2422400	Switch	SDDJE3-A-2 U C S	シ - ソ - S W	ON/STANDBY		07
W01b	WA595400	Connector	SCMI405MOS3N000	コ ネ ク タ	AC ADAPTOR IN		03
W01c	--	Support AC	MG8/2FX	サ ポ ー ト A C	(WD23500)		
W01d	V3272800	Cord Holder	T18R TYTIN CO.	インシュロックタイ			
ZD01	VG442900	Zener Diode	MTZ J 27B 27.0V TP	ツェナーダイオード			01
ZD02	VG443700	Zener Diode	MTZ J 33B 33.0V TP	ツェナーダイオード			01
ZD03	VG441100	Zener Diode	MTZ J 16B 16.0V TP	ツェナーダイオード			01
ZD04	VG442900	Zener Diode	MTZ J 27B 27.0V TP	ツェナーダイオード			01
ZD07	VG438900	Zener Diode	MTZ J 8.2B 8.2V TP	ツェナーダイオード			01
	--	Circuit Board	USB	U S B シ ー ト	(WG33610)(WG33600) (X7196B0/CO)		
C101	US063100	Ceramic Capacitor-B (chip)	1000P 50V K RECT.	チ ッ プ セ ラ (B)			01
C104	US063100	Ceramic Capacitor-B (chip)	1000P 50V K RECT.	チ ッ プ セ ラ (B)			01
C108	UF037100	Electrolytic Cap. (chip)	10 16V	チ ッ プ ケ ミ コ ン			01
C109	UF037100	Electrolytic Cap. (chip)	10 16V	チ ッ プ ケ ミ コ ン			01
C110	UF066100	Electrolytic Cap. (chip)	1 50V	チ ッ プ ケ ミ コ ン			01
C111	US063680	Ceramic Capacitor-B (chip)	6800P 50V K RECT.	チ ッ プ セ ラ (B)			01
C112	US063680	Ceramic Capacitor-B (chip)	6800P 50V K RECT.	チ ッ プ セ ラ (B)			01
C113	US064100	Ceramic Capacitor-B (chip)	0.0100 50V K RECT.	チ ッ プ セ ラ (B)			01
C114	US064100	Ceramic Capacitor-B (chip)	0.0100 50V K RECT.	チ ッ プ セ ラ (B)			01
C115	US063150	Ceramic Capacitor-B (chip)	1500P 50V K RECT.	チ ッ プ セ ラ (B)			01
C116	US063150	Ceramic Capacitor-B (chip)	1500P 50V K RECT.	チ ッ プ セ ラ (B)			01
C117	UF017470	Electrolytic Cap. (chip)	47 6.3V	チ ッ プ ケ ミ コ ン			01
C118	US064100	Ceramic Capacitor-B (chip)	0.0100 50V K RECT.	チ ッ プ セ ラ (B)			01
C119	US064100	Ceramic Capacitor-B (chip)	0.0100 50V K RECT.	チ ッ プ セ ラ (B)			01
C121	UF037100	Electrolytic Cap. (chip)	10 16V	チ ッ プ ケ ミ コ ン			01
C122	UF037100	Electrolytic Cap. (chip)	10 16V	チ ッ プ ケ ミ コ ン			01

* : New parts (新規部品)

RANK : Japan only

REF NO.	PART NO.	DESCRIPTION		部 品 名	REMARKS	QTY	RANK
C125	UF037100	Electrolytic Cap. (chip)	10 16V	チ ッ プ ケ ミ コ ン			01
C126	US126100	Ceramic Capacitor-F (chip)	1.0000 10V Z RECT.	チ ッ プ セ ラ F			01
C128	US126100	Ceramic Capacitor-F (chip)	1.0000 10V Z RECT.	チ ッ プ セ ラ F			01
C130	US126100	Ceramic Capacitor-F (chip)	1.0000 10V Z RECT.	チ ッ プ セ ラ F			01
C132	US126100	Ceramic Capacitor-F (chip)	1.0000 10V Z RECT.	チ ッ プ セ ラ F			01
C134	UF037100	Electrolytic Cap. (chip)	10 16V	チ ッ プ ケ ミ コ ン			01
C135	UF037100	Electrolytic Cap. (chip)	10 16V	チ ッ プ ケ ミ コ ン			01
C137	US063150	Ceramic Capacitor-B (chip)	1500P 50V K RECT.	チ ッ プ セ ラ (B)			01
C138	US063150	Ceramic Capacitor-B (chip)	1500P 50V K RECT.	チ ッ プ セ ラ (B)			01
C139	US061180	Ceramic Capacitor-CH(chip)	18P 50V J RECT.	チ ッ プ セ ラ (C H)			01
C140	US061180	Ceramic Capacitor-CH(chip)	18P 50V J RECT.	チ ッ プ セ ラ (C H)			01
C141	US061680	Ceramic Capacitor-SL(chip)	68P 50V J RECT.	チ ッ プ セ ラ (S L)			01
C142	US061680	Ceramic Capacitor-SL(chip)	68P 50V J RECT.	チ ッ プ セ ラ (S L)			01
C143	UF037100	Electrolytic Cap. (chip)	10 16V	チ ッ プ ケ ミ コ ン			01
C144	UF037100	Electrolytic Cap. (chip)	10 16V	チ ッ プ ケ ミ コ ン			01
C150	US126100	Ceramic Capacitor-F (chip)	1.0000 10V Z RECT.	チ ッ プ セ ラ F			01
CN101	VB858800	Base Post Connector	PH 9P SE	ベ ー ス ポ ス ト			01
D101	VT332900	Diode	1SS355 TE-17 TP	ダ イ オ ー ド			01
IC101	X7143A00	IC	PCM2900E/2K		C	USB CONTROLLER	
IC102	X7256A00	IC	BA00CC0WFP-E2		C	REGULATOR 3V-15V	
IC103	X3505A00	IC	NJM2068M-D(TE2)		C	OP AMP	02
IC104	X3505A00	IC	NJM2068M-D(TE2)		C	OP AMP	02
JK101	V6802600	Jack, USB	USB 4P SE	U S B ジ ャ ッ ク		USB	02
R106	RD357100	Carbon Resistor (chip)	10.0K 63M J RECT.	チ ッ プ 抵 抗			01
R107	RD357100	Carbon Resistor (chip)	10.0K 63M J RECT.	チ ッ プ 抵 抗			01
R108	RD356560	Carbon Resistor (chip)	5.6K 63M J RECT.	チ ッ プ 抵 抗			01
R109	RD356560	Carbon Resistor (chip)	5.6K 63M J RECT.	チ ッ プ 抵 抗			01
R110	RD356100	Carbon Resistor (chip)	1.0K 63M J RECT.	チ ッ プ 抵 抗			01
R111	RD356100	Carbon Resistor (chip)	1.0K 63M J RECT.	チ ッ プ 抵 抗			01
R112	RD354220	Carbon Resistor (chip)	22.0 63M J RECT.	チ ッ プ 抵 抗			01
R114	RF357120	Carbon Resistor (chip)	12.0K D 1608	チ ッ プ 抵 抗			01
R115	RF355680	Carbon Resistor (chip)	680.0 D 1608	チ ッ プ 抵 抗			01
R116	RF356620	Carbon Resistor (chip)	6.2K D 1608	チ ッ プ 抵 抗			01
R117	RD356150	Carbon Resistor (chip)	1.5K 63M J RECT.	チ ッ プ 抵 抗			01
R118	RD356100	Carbon Resistor (chip)	1.0K 63M J RECT.	チ ッ プ 抵 抗			01
R119	RD356100	Carbon Resistor (chip)	1.0K 63M J RECT.	チ ッ プ 抵 抗			01
R120	RD354220	Carbon Resistor (chip)	22.0 63M J RECT.	チ ッ プ 抵 抗			01
R131	RD357100	Carbon Resistor (chip)	10.0K 63M J RECT.	チ ッ プ 抵 抗			01
R132	RD357100	Carbon Resistor (chip)	10.0K 63M J RECT.	チ ッ プ 抵 抗			01
R133	RD356100	Carbon Resistor (chip)	1.0K 63M J RECT.	チ ッ プ 抵 抗			01
R134	RD356560	Carbon Resistor (chip)	5.6K 63M J RECT.	チ ッ プ 抵 抗			01
R135	RD356560	Carbon Resistor (chip)	5.6K 63M J RECT.	チ ッ プ 抵 抗			01
R136	RD359100	Carbon Resistor (chip)	1.0M 63M J RECT.	チ ッ プ 抵 抗			01
R137	RD358100	Carbon Resistor (chip)	100.0K 63M J RECT.	チ ッ プ 抵 抗			01
R138	RD358100	Carbon Resistor (chip)	100.0K 63M J RECT.	チ ッ プ 抵 抗			01
R142	RD356100	Carbon Resistor (chip)	1.0K 63M J RECT.	チ ッ プ 抵 抗			01
R143	RD356100	Carbon Resistor (chip)	1.0K 63M J RECT.	チ ッ プ 抵 抗			01
X101	WG538400	Quartz Crystal Unit	12M SMD-49 CL12PF	水 晶 振 動 子			
	V2422400	Switch	SDDJE3-A-2 U C S	シ ー ソ ー S W	ON/STANDBY		07
	WC703400	AC Adapter	PA-10 J PSE	A C ア ダ プ タ ー	J		08
	WC703500	AC Adapter	PA-10 U UL/CUL	A C ア ダ プ タ ー	U		08
	WC703600	AC Adapter	PA-10 H TUV/CE	A C ア ダ プ タ ー	H		09
	WC703900	AC Adapter	PA-10 A SAA	A C ア ダ プ タ ー	A		08
	WC703700	AC Adapter	PA-10 B TUV/CE	A C ア ダ プ タ ー	B		09
	WC711000	AC Adapter	PA-10(CHN) CCC	A C ア ダ プ タ ー	O		09
	WC703800	AC Adapter	PA-10 K EK	A C ア ダ プ タ ー	K		08

△
△
△
△
△
△
△

* : New part (新規部品)

RANK : Japan only