

USB MIXING STUDIO MM12

SERVICE MANUAL



■ CONTENTS (目次)

SPECIFICATIONS (総合仕様)	3/5
DIMENSIONS (寸法図)	7
PANEL LAYOUT (パネルレイアウト)	8
CIRCUIT BOARD LAYOUT (ユニットレイアウト)	12
RACK MOUNTING (ラックマウント)	12
WIRING (結線図)	13
DISASSEMBLY PROCEDURE (分解手順)	14
LSI PIN DESCRIPTION (LSI 端子機能表)	18
IC BLOCK DIAGRAM (IC ブロック図)	18
CIRCUIT BOARDS (シート基板図)	19
INSPECTIONS (検査)	27/38
BLOCK DIAGRAM & LEVEL DIAGRAM (ブロック&レベルダイアグラム)	
OVERALL CIRCUIT DIAGRAM (総回路図)	
PARTS LIST	

IMPORTANT NOTICE

This manual has been provided for the use of authorized Yamaha Retailers and their service personnel. It has been assumed that basic service procedures inherent to the industry, and more specifically Yamaha Products, are already known and understood by the users, and have therefore not been restated.

WARNING: Failure to follow appropriate service and safety procedures when servicing this product may result in personal injury, destruction of expensive components and failure of the product to perform as specified. For these reasons, we advise all Yamaha product owners that all service required should be performed by an authorized Yamaha Retailer or the appointed service representative.

IMPORTANT: This presentation or sale of this manual to any individual or firm does not constitute authorization certification, recognition of any applicable technical capabilities, or establish a principal-agent relationship of any form.

The data provided is believed to be accurate and applicable to the unit(s) indicated on the cover. The research engineering, and service departments of Yamaha are continually striving to improve Yamaha products. Modifications are, therefore, inevitable and changes in specification are subject to change without notice or obligation to retrofit. Should any discrepancy appear to exist, please contact the distributor's Service Division.

WARNING: Static discharges can destroy expensive components. Discharge any static electricity your body may have accumulated by grounding yourself to the ground bus in the unit (heavy gauge black wires connect to this bus.)

IMPORTANT: Turn the unit OFF during disassembly and parts replacement. Recheck all work before you apply power to the unit.

WARNING: CHEMICAL CONTENT NOTICE!

The solder used in the production of this product contains LEAD. In addition, other electrical/electronic and/or plastic (Where applicable) components may also contain traces of chemicals found by the California Health and Welfare Agency (and possibly other entities) to cause cancer and/or birth defects or other reproductive harm.

DO NOT PLACE SOLDER, ELECTRICAL/ELECTRONIC OR PLASTIC COMPONENTS IN YOUR MOUTH FOR ANY REASON WHAT SO EVER!

Avoid prolonged, unprotected contact between solder and your skin! When soldering, do not inhale solder fumes or expose eyes to solder/flux vapor!

If you come in contact with solder or components located inside the enclosure of this product, wash your hands before handling food.

IMPORTANT NOTICE FOR THE UNITED KINGDOM Connecting the Plug and Cord

IMPORTANT: The wires in this mains lead are coloured in accordance with the following code:
BLUE : NEUTRAL
BROWN : LIVE

As the colours of the wires in the mains lead of this apparatus may not correspond with the coloured markings identifying the terminals in your plug proceed as follows:

The wire which is coloured BLUE must be connected to the terminal which is marked with the letter N or coloured BLACK.

The wire which is coloured BROWN must be connected to the terminal which is marked with the letter L or coloured RED.

Making sure that neither core is connected to the earth terminal of the three pin plug.

• This applies only to products distributed by Yamaha-Kemble Music (U.K.) Ltd. (2 wires).

■ WARNING

Components having special characteristics are marked  and must be replaced with parts having specification equal to those originally installed.

 印の商品は、安全を維持するために重要な部品です。交換する場合は、安全のために必ず指定の部品をご使用ください。

■ SPECIFICATIONS

■ Electrical Characteristics

	Conditions	MIN	TYP	MAX	UNIT
Total Harmonic Distortion (MIC to ST OUT)	(THD+N) 20 Hz-20 kHz @ +14 dBu 600 ohms, GAIN controls at minimum level, all faders at nominal level			0.1	%
Frequency Response (CH INPUT 1-11/12 to ST OUT, GROUP OUT, AUX SEND, C-R OUT, REC OUT)	20 Hz-20 kHz, nominal output level@1kHz, 600 ohms (ST OUT), 10 k ohms (GROUP OUT, AUX SEND, C-R OUT, REC OUT), GAIN controls at minimum level (CH INPUT 1-7/8), all faders at nominal level	-3	0	1	dB
Hum & Noise Rs=150 ohms, Gain=Maximum, Hum & Noise are measured with a -6 dB/octave filter @12.7 kHz; equivalent to a 20 kHz filter with infinite dB/octave attenuation.	Equivalent Input Noise (CH INPUT 1-4 MIC)			-128	dBu
	Residual Output Noise 600 ohms (ST OUT)			-100	dBu
	ST, GROUP master faders at nominal level and all channel GROUP switches and ST switches are off. (ST, GROUP OUT)			-88 (92 dB S/N)	dBu
	AUX master control at nominal level and all channel mix controls at minimum level. (AUX SEND)			-81 (85 dB S/N)	dBu
	ST, GROUP master faders and one channel fader at nominal level. (ST, GROUP OUT)			-64 (68 dB S/N)	dBu
Maximum Voltage Gain (1 kHz) PAN/BAL: panned hard left or hard right.	CH INPUT 1-4 MIC to CH INSERT OUT (10 k ohms), Rs=150 ohms, GAIN controls at maximum level		60		dB
	CH INPUT 1-7/8 MIC to ST OUT (600 ohms), GROUP OUT (10 k ohms), Rs=150 ohms, GAIN controls at maximum level		84		dB
	CH INPUT 1-7/8 MIC to ST OUT (600 ohms), GROUP to ST, Rs=150 ohms, GAIN controls at maximum level		94		dB
	CH INPUT 1-7/8 MIC to REC OUT (10 k ohms), Rs=150 ohms, GAIN controls at maximum level		62.2		dB
	CH INPUT 1-4 MIC to AUX SEND (10 k ohms), Rs=150 ohms, GAIN controls at maximum level, PRE		76		dB
	CH INPUT 1-4 MIC to AUX SEND (10 k ohms), Rs=150 ohms, GAIN controls at maximum level, POST		86		dB
	CH INPUT 5/6-7/8 LINE to ST OUT (600 ohms), GROUP OUT (10 k ohms), Rs=150 ohms, GAIN controls at maximum level		58		dB
	CH INPUT 5/6-7/8 LINE to AUX SEND (10 k ohms), Rs=150 ohms, GAIN controls at maximum level, PRE		47		dB
	CH INPUT 5/6-7/8 LINE to AUX SEND (10 k ohms), Rs=150 ohms, GAIN controls at maximum level, POST		57		dB
	CH INPUT 9/10-11/12 to ST OUT (600 ohms), GROUP OUT (10 k ohms), Rs=150 ohms, GAIN controls at maximum level		34		dB
	RETURN to ST OUT (600 ohms), Rs=150 ohms		16		dB
	RETURN to AUX SEND(10 k ohms), Rs=150 ohms		9		dB
	2TR IN to ST OUT (600 ohms), Rs=600 ohms		27.8		dB
Crosstalk (1 kHz)	Adjacent inputs			-70	dB
	input to output			-70	dB

Where 0 dBu=0.775Vms

Output Impedance of signal generator: 150 ohms

■ General Specifications

Monaural/Stereo CH High Pass Filter	80 Hz 12 dB/octave
Monaural/Stereo CH Equalization	±15 dB (Max. Variation) HIGH: 10 kHz (shelving) MID: 2.5 kHz (peaking) LOW: 100 Hz (shelving)
Turn over/roll-off frequency of shelving, 3 dB below maximum variable level	
Phantom Power	Supplied when Phantom +48 V switch is ON. (XLR-type input jacks)
Monaural/Stereo Input PEAK Indicator	On each channel: red indicator lights if post-EQ signal (on ST channels, if either post-EQ signal or post-mic-amp signal) comes within 3 dB of the clipping level.
USB Audio	Input/Output: 44.1/48 kHz
Included Accessories	Power adaptor (PA-20), CD-ROM, USB cable
Power Consumption	29 W
Dimensions (W X H X D)	322 mm X 108 mm X 416.6 mm
Net Weight	5 kg
Temperature Range	Operating temperature: 0 to 40 °C, Storage temperature: -20 to 60 °C

■ Analog Input Specifications

Input Connectors	Gain	Input Impedance	Appropriate Impedance	Sensitivity*	Nominal Level	Max. Before Clipping	Connector Specifications
MIC INPUT (CHs 1 to 4)	-60	3 k ohms	50 – 600 ohms mic	-80 dBu (0.078 mV)	-60 dBu (0.775 mV)	-40 dBu (7.75 mV)	XLR-3-31 type (balanced)
	-16			-36 dBu (12.3 mV)	-16 dBu (123 mV)	+4 dBu (1.23 V)	
LINE INPUT (CHs 1 to 4)	-34	10 k ohms	600 ohms line	-54 dBu (1.55 mV)	-34 dBu (15.5 mV)	-14 dBu (155 mV)	Phone jack (TRS) (balanced [T: hot; R: cold; S: ground])
	+10			-10 dBu (245 mV)	+10 dBu (2.45 V)	+30 dBu (24.5 V)	
ST CH MIC INPUT (CH5(L)/CH6(R), CH7(L)/CH8(R))	-60	3 k ohms	50 – 600 ohms mic	-80 dBu (0.078 mV)	-60 dBu (0.775 mV)	-40 dBu (7.75 mV)	XLR-3-31 type (balanced)
	-16			-36 dBu (12.3 mV)	-16 dBu (123 mV)	-10 dBu (245 mV)	
ST CH LINE INPUT (CH5(L)/CH6(R), CH7(L)/CH8(R))	-34	10 k ohms	600 ohms line	-54 dBu (1.55 mV)	-34 dBu (15.5 mV)	-14 dBu (155 mV)	Phone jack (unbalanced)
	+10			-10 dBu (245 mV)	+10 dBu (2.45 V)	+30 dBu (24.5 V)	
ST CH INPUT (CH9(L)/CH10(R), CH11(L)/CH12(R))		10 k ohms	600 ohms line	-30 dBu (24.5 mV)	-10 dBu (245 mV)	+10 dBu (2.45 V)	Phone jack (unbalanced); RCA pin jack
CH INSERT IN (CHs 1 to 4)		10 k ohms	600 ohms line	-20 dBu (77.5 mV)	0 dBu (0.775 V)	+20 dBu (7.75 V)	Phone jack (TRS) (unbalanced [T: out; R: in; S: ground])
RETURN (L, R)		10 k ohms	600 ohms line	-12 dBu (195 mV)	+4 dBu (1.23 V)	+24 dBu (12.3 V)	Phone jack (unbalanced)
2TR IN (L, R)		10 k ohms	600 ohms line	-26 dBV (50.1 mV)	-10 dBV (316 mV)	+10 dBV (3.16 V)	RCA pin jack

Where 0 dBu=0.775 Vrms and 0 dBV=1 Vrms

* Input sensitivity: the lowest level that will produce an output of +4 dBu (1.23V) or the nominal output level when the unit is set to maximum gain.
(All faders and level controls are maximum position.)

■ Analog Output Specifications

Output Connectors	Output Impedance	Appropriate Impedance	Nominal Level	Max. Before Clipping	Connector Specifications
ST OUT (L, R)	75 ohms	600 ohms line	+4 dBu (1.23 V)	+24 dBu (12.3 V)	XLR-3-32 type (balanced) Phone jack (TRS) (balanced [T: hot; R: cold; S: ground])
GROUP OUT (1-2) AUX SEND (1, 2)	150 ohms	10 k ohms line	+4 dBu (1.23 V)	+20 dBu (7.75 V)	Phone jack (TRS) (impedance balanced [T: hot; R: cold; S: ground])
CH INSERT OUT (CHs 1 to 4)	150 ohms	10 k ohms line	0 dBu (0.775 V)	+20 dBu (7.75 V)	Phone jack (TRS) (unbalanced [T: out; R: in; S: ground])
REC OUT (L, R)	600 ohms	10 k ohms line	-10 dBV (316 mV)	+10 dBV (3.16 V)	RCA pin jack
C-R OUT (L, R)	150 ohms	10 k ohms line	+4 dBu (1.23 V)	+20 dBu (7.75 V)	Phone jack (TRS) (impedance balanced [T: hot; R: cold; S: ground])
PHONES	100 ohms	40 ohms phone	3 mW	75 mW	Stereo phone jack

Where 0 dBu=0.775 Vrms and 0 dBV=1 Vrms

■ Digital Input/Output Specifications

Connector	Format	Data Length	Connector Specification
USB	USB Audio 1.1	16 bit	USB B type

■ 総合仕様

■ 電気的特性

	条件	最小	標準	最大	単位
全高調波歪率 (MIC → ST OUT)	(THD+N) 20 Hz ~ 20 kHz @ +14 dBu 600 ohms、 GAIN コントロール= 最小レベル、すべてのフェーダー= ノミナルレベル			0.1	%
周波数特性 (CH INPUT 1 ~ 11/12 → ST OUT、GROUP OUT、AUX SEND、C-R OUT、REC OUT)	20 Hz ~ 20 kHz、ノミナル出力レベル@1kHz、600 ohms (ST OUT)、 10 k ohms (GROUP OUT、AUX SEND、C-R OUT、REC OUT)、 GAIN コントロール= 最小レベル(CH INPUT 1 ~ 7/8)、 すべてのフェーダー= ノミナルレベル	-3.0	0	1.0	dB
ハム& ノイズ Rs=150 ohms、 Gain= 最大レベル、@12.7 kHz、 -6 dB/octaveのローパスフィルター で測定(@20 kHz、-∞ dB/octave フィルターに相当)	入力換算ノイズ(CH INPUT 1 ~ 4 MIC)			-128	dBu
	残留ノイズ600 ohms (ST OUT)			-100	dBu
	ST、GROUP マスターフェーダー= ノミナルレベル 全チャンネルGroup スイッチ、ST スイッチ=OFF (ST、GROUP OUT)			-88 (92 dB S/N)	dBu
	AUX マスターコントロール= ノミナルレベル 全チャンネルコントロール= 最小レベル(AUX SEND)			-81 (85 dB S/N)	dBu
	ST、GROUP マスターフェーダー&1 チャンネルフェーダー= ノミナルレ ベル(ST、GROUP OUT)			-64 (68 dB S/N)	dBu
最大電圧ゲイン(1 kHz) PAN/BAL: 左か右に回し切る	CH INPUT 1 ~ 4 MIC → CH INSERT OUT (10 k ohms)、Rs=150 ohms、GAIN コントロール= 最大レベル		60		dB
	CH INPUT 1 ~ 7/8 MIC → ST OUT (600 ohms)、GROUP OUT (10 k ohms)、Rs=150 ohms、GAIN コントロール= 最大レベル		84		dB
	CH INPUT 1 ~ 7/8 MIC → ST OUT (600 ohms)、GROUP to ST、 Rs=150 ohms、GAIN コントロール= 最大レベル		94		dB
	CH INPUT 1 ~ 7/8 MIC → REC OUT (10 k ohms)、Rs=150 ohms、 GAIN コントロール= 最大レベル		62.2		dB
	CH INPUT 1 ~ 4 MIC → AUX SEND (10 k ohms)、Rs=150 ohms、 GAIN コントロール= 最大レベル、PRE		76		dB
	CH INPUT 1 ~ 4 MIC → AUX SEND (10 k ohms)、Rs=150 ohms、 GAIN コントロール= 最大レベル、POST		86		dB
	CH INPUT 5/6 ~ 7/8 LINE → ST OUT (600 ohms)、GROUP OUT (10 k ohms)、Rs=150 ohms、GAIN コントロール= 最大レベル		58		dB
	CH INPUT 5/6 ~ 7/8 LINE → AUX SEND (10 k ohms)、Rs=150 ohms、GAIN コントロール= 最大レベル、PRE		47		dB
	CH INPUT 5/6 ~ 7/8 LINE → AUX SEND (10 k ohms)、Rs=150 ohms、GAIN コントロール= 最大レベル、POST		57		dB
	CH INPUT 9/10 ~ 11/12 → ST OUT (600 ohms)、GROUP OUT(10 k ohms)、Rs=150 ohms、GAIN コントロール= 最大レベル		34		dB
	RETURN → ST OUT (600 ohms)、Rs=150 ohms		16		dB
	RETURN → AUX SEND(10 k ohms)、Rs=150 ohms		9		dB
	2TR IN → ST OUT (600 ohms)、Rs=600 ohms		27.8		dB
クロストーク(1 kHz)	入力チャンネル間			-70	dB
	入出力チャンネル間			-70	dB

0 dBu = 0.775 Vrms

シグナルジェネレーターの出力インピーダンスは150 ohms

■ 一般仕様

モノラル、ステレオハイパスフィルター	80 Hz 12 dB/octave
モノラル、ステレオチャンネルイコライザー シェルビングタイプのターンオーバー/ロールオフ周波数: 最大可変幅に対して3 dB 下がったポイント	± 15 dB (最大可変幅) HIGH: 10 kHz (シェルビングタイプ) MID: 2.5 kHz (ピーキングタイプ) LOW: 100 Hz (シェルビングタイプ)
ファンタム電源	PHANTOM スイッチ=オンでDC+48 V 供給(XLR タイプの入力端子)
モノラル/ステレオインプットPEAK インジケーター	各チャンネル: イコライザー後 (ステレオチャンネルは、イコライザー後またはMIC アンプ後) の信号のレベルが、クリッピングの手前3 dB に達すると赤く点灯
USB オーディオ	入出力とも44.1/48kHz
付属品	電源アダプター(PA-20)、CD-ROM、USB ケーブル
消費電力	29 W
最大外形寸法 (W × H × D)	322 mm × 108 mm × 416.6 mm
質量	5 kg
温度	動作温度: 0 ~ 40 °C、保管温度: -20 ~ 60 °C

■ アナログ入力仕様

入力端子名称	ゲイン	入力インピーダンス	適合インピーダンス	感度*1	ノミナルレベル	最大ノンクリップレベル	端子仕様
MIC INPUT (CH1 ~ 4)	-60	3 k ohms	50 ~ 600 ohms マイク	-80 dBu (0.078 mV)	-60 dBu (0.775 mV)	-40 dBu (7.75 mV)	XLR-3-31 タイプ (バランス型)
	-16			-36 dBu (12.3 mV)	-16 dBu (123 mV)	+4 dBu (1.23 V)	
LINE INPUT (CH1 ~ 4)	-34	10 k ohms	600 ohms ライン	-54 dBu (1.55 mV)	-34 dBu (15.5 mV)	-14 dBu (155 mV)	フォーンジャック (TRS) (バランス型 [T: ホット、 R: コールド、 S: グラウンド])
	+10			-10 dBu (245 mV)	+10 dBu (2.45 V)	+30 dBu (24.5 V)	
ST CH MIC INPUT (CH5(L)/CH6(R)、 CH7(L)/CH8(R))	-60	3 k ohms	50 ~ 600 ohms マイク	-80 dBu (0.078 mV)	-60 dBu (0.775 mV)	-40 dBu (7.75 mV)	XLR-3-31 タイプ (バランス型)
	-16			-36 dBu (12.3 mV)	-16 dBu (123 mV)	-10 dBu (245 mV)	
ST CH LINE INPUT (CH5(L)/CH6(R)、 CH7(L)/CH8(R))	-34	10 k ohms	600 ohms ライン	-54 dBu (1.55 mV)	-34 dBu (15.5 mV)	-14 dBu (155 mV)	フォーンジャック (アンバランス型)
	+10			-10 dBu (245 mV)	+10 dBu (2.45 V)	+30 dBu (24.5 V)	
ST CH INPUT (CH9(L)/CH10(R)、 CH11(L)/CH12(R))		10 k ohms	600 ohms ライン	-30 dBu (24.5 mV)	-10 dBu (245 mV)	+10 dBu (2.45 V)	フォーンジャック (アンバランス型)、RCA ピンジャック
CH INSERT IN (CH1 ~ 4)		10 k ohms	600 ohms ライン	-20 dBu (77.5 mV)	0dBu 0.775 V	+20 dBu (7.75 V)	フォーンジャック (TRS) (アンバランス型 [T: アウト、R: イン、S: グラウンド])
RETURN (L, R)		10 k ohms	600 ohms ライン	-12 dBu (195 mV)	+4 dBu (1.23 V)	+24 dBu (12.3 V)	フォーンジャック (アンバランス型)
2TR IN (L, R)		10 k ohms	600 ohms ライン	-26 dBV (50.1 mV)	-10 dBV (316 mV)	+10 dBV (3.16 V)	RCA ピンジャック

0 dBu=0.775 Vrms、0 dBV=1 Vrms とする

*1 入力感度：すべてのフェーダーとレベルコントロールを最大位置としたときに、+4 dBu (1.23V) またはノミナル出力が得られる最小入力レベル

■ アナログ出力仕様

出力端子名称	出力インピーダンス	適合インピーダンス	ノミナルレベル	最大ノンクリップレベル	端子仕様
ST OUT (L, R)	75 ohms	600 ohms ライン	+4 dBu (1.23 V)	+24 dBu (12.3 V)	XLR-3-32タイプ (バランス型) フォーンジャック (TRS) (バランス型 [T: ホット、 R: コールド、S: グラウンド])
GROUP OUT (1-2) AUX SEND (1-2)	150 ohms	10 k ohms ライン	+4 dBu (1.23 V)	+20 dBu (7.75 V)	フォーンジャック (TRS) (インピーダンスバランス型 [T: ホット、R: コールド、 S: グラウンド])
CH INSERT OUT (CH1 ~ 4)	150 ohms	10 k ohms ライン	0 dBu (0.775 V)	+20 dBu (7.75 V)	フォーンジャック (TRS) (アンバランス型 [T: アウト、 R: イン、S: グラウンド])
REC OUT (L, R)	600 ohms	10 k ohms ライン	-10 dBV (316 mV)	+10 dBV (3.16 V)	RCA ピンジャック
C-R OUT (L, R)	150 ohms	10 k ohms ライン	+4 dBu (1.23 V)	+20 dBu (7.75 V)	フォーンジャック (TRS) (インピーダンスバランス型 [T: ホット、R: コールド、 S: グラウンド])
PHONES	100 ohms	40 ohms フォーン	3 mW	75 mW	ステレオフォーンジャック

0 dBu=0.775 Vrms、0 dBV=1 Vrms とする

■ デジタル入出力仕様

端子名称	フォーマット	データ長	端子仕様
USB	USB オーディオ1.1	16 bit	USB B タイプ

■ DIMENSIONS (寸法図)

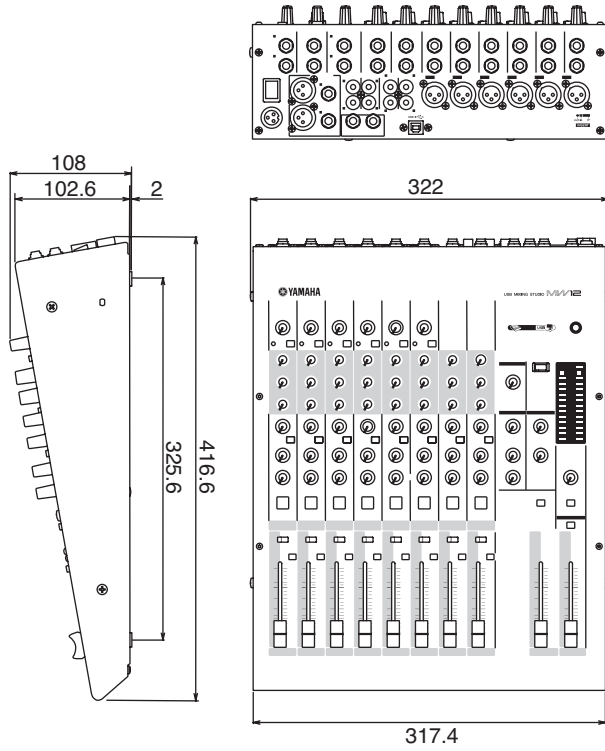

When mounted on rack
(ラック取り付け時)

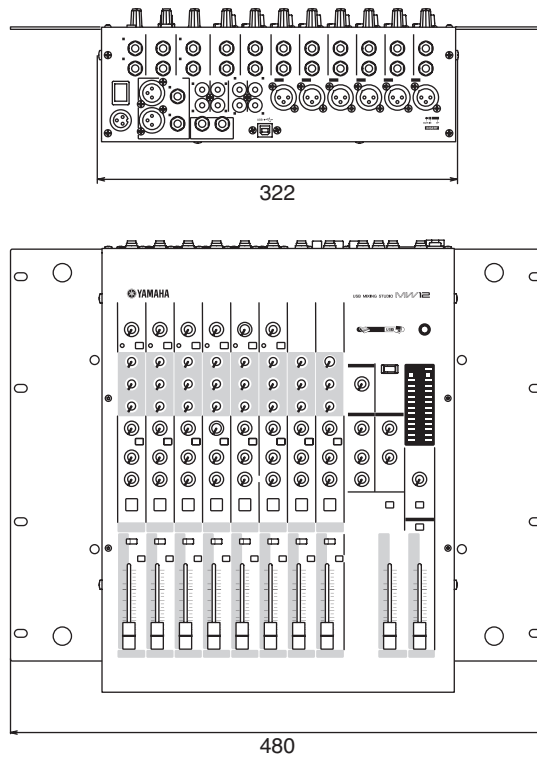

Unit: mm
(単位: mm)

*Refer to page 12 for the method of rack mounting.
(ラック取り付け方法は12ページを参照して下さい。)

■ PANEL LAYOUT (パネルレイアウト)

■ Channel Control Section (チャンネルコントロール部)

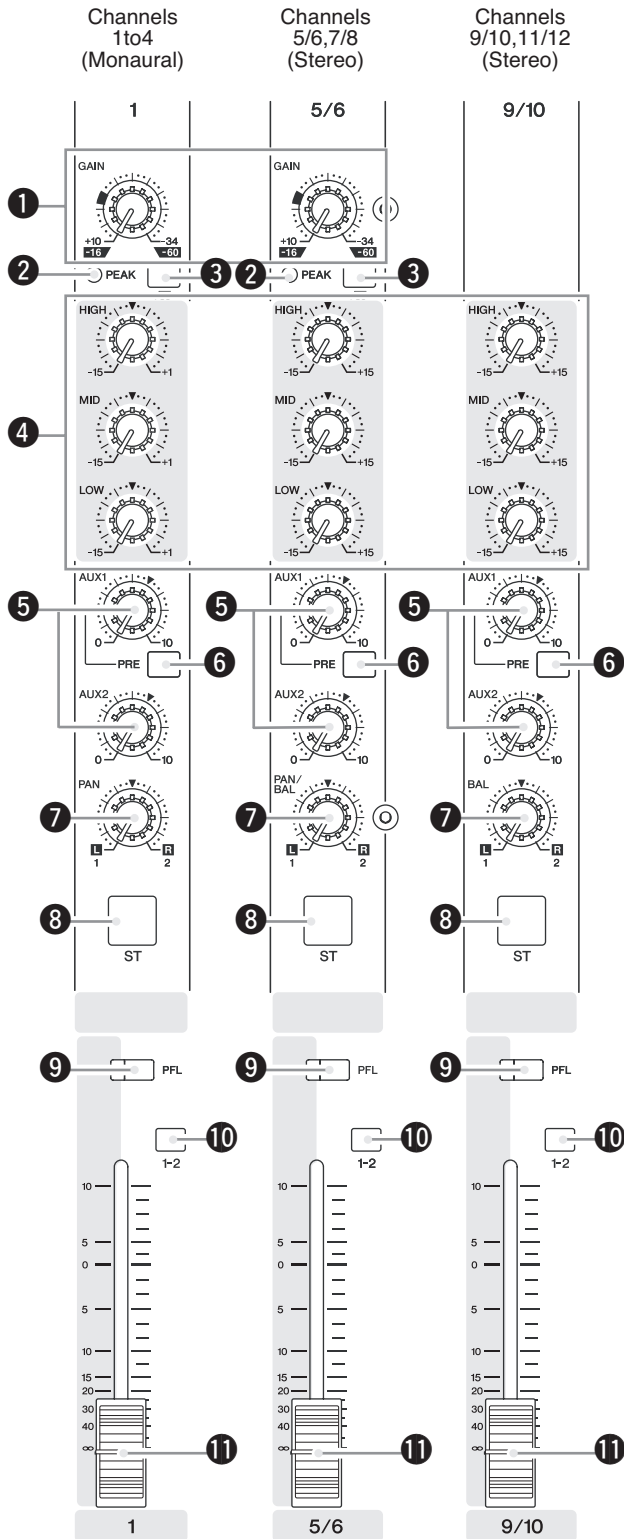

- ① [GAIN] Control
- ② [PEAK] Indicator
- ③ [$\sqrt{80}$] Switch (High Pass Filter)
- ④ Equalizer ([HIGH], [MID], and [LOW])
- ⑤ [AUX1] and [AUX2] Controls
- ⑥ [PRE] Switch
- ⑦ [PAN] Control (1 to 4)
[PAN/BAL] Control (5/6 and 7/8)
[BAL] Control (9/10 and 11/12)
- ⑧ [ST] Switch
- ⑨ [PFL] (Pre-Fader Listen) Switch
- ⑩ [GROUP] Switch
- ⑪ Channel Fader

- ① [GAIN] コントロール
- ② [PEAK] インジケータ
- ③ [$\sqrt{80}$] (ハイパスフィルター) スイッチ
- ④ イコライザー ([HIGH]、[MID]、[LOW])
- ⑤ [AUX1]、[AUX2] コントロール
- ⑥ [PRE] スイッチ
- ⑦ [PAN] コントロール (CH 1 ~ 4)
[PAN/BAL] コントロール (CH 5/6、7/8)
[BAL] コントロール (CH 9/10、11/12)
- ⑧ [ST] スイッチ
- ⑨ [PFL] スイッチ
- ⑩ [GROUP] スイッチ
- ⑪ チャンネルフェーダー

■ Master Control Section (マスターコントロール部)

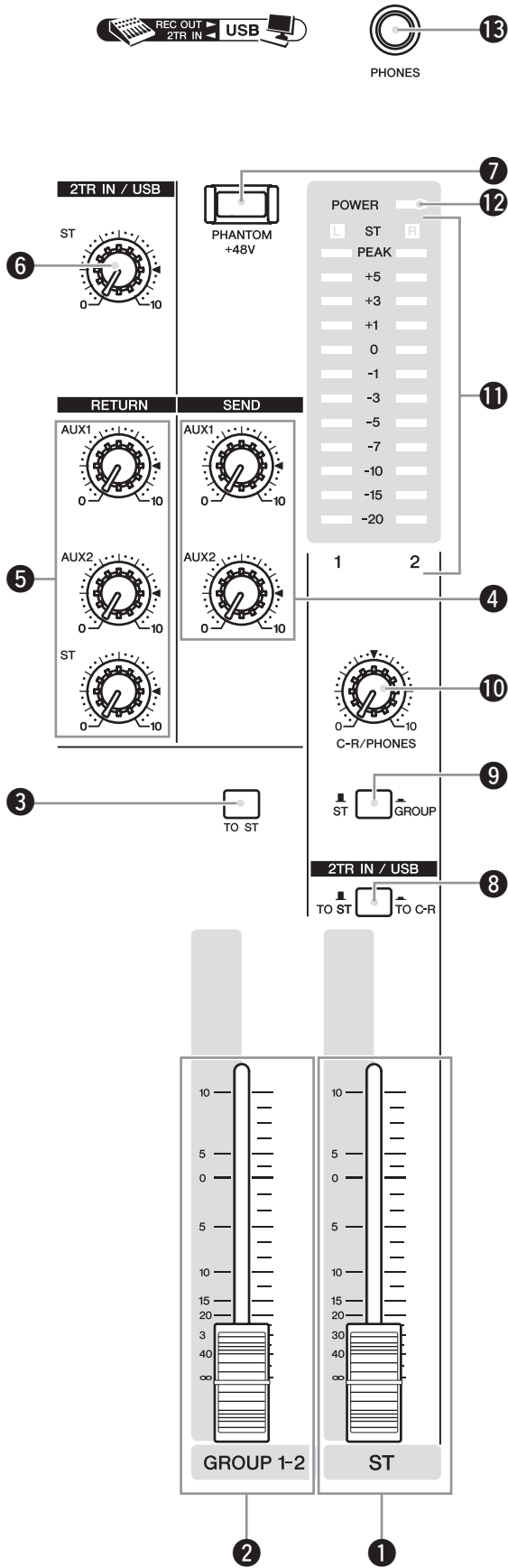

- ① [ST] Master Fader
 - ② [GROUP 1-2] Fader
 - ③ [TO ST] Switch
 - ④ Master [SEND]
 - ⑤ Master [AUX 1/2] Control
 - ⑥ [RETURN] [AUX 1/2] Control
 - ⑦ [ST] Control
 - ⑧ [2TR IN/USB] Control
 - ⑨ [PHANTOM +48V] Switch
 - ⑩ [2TR IN/USB] Switch ([TO ST] / [TO C-R])
 - ⑪ [ST/GROUP] Switch
 - ⑫ [C-R/PHONES] Control
 - ⑬ Level Meter
 - ⑭ [POWER] Indicator
 - ⑮ [PHONES] Jack
-
- ① [ST] マスターフェーダー
 - ② [GROUP 1-2] フェーダー
 - ③ [TO ST] スイッチ
 - ④ [SEND] マスター [AUX1/2] コントロール
 - ⑤ [RETURN] [AUX1/2] コントロール
 - ⑥ [ST] コントロール
 - ⑦ [2TR IN/USB] コントロール
 - ⑧ [PHANTOM +48V] スイッチ
 - ⑨ [2TR IN/USB] スイッチ ([TO ST] / [TO C-R])
 - ⑩ [ST/GROUP] スイッチ
 - ⑪ [C-R/PHONES] コントロール
 - ⑫ レベルメーター
 - ⑬ [POWER] インジケータ
 - ⑭ [PHONES] 端子



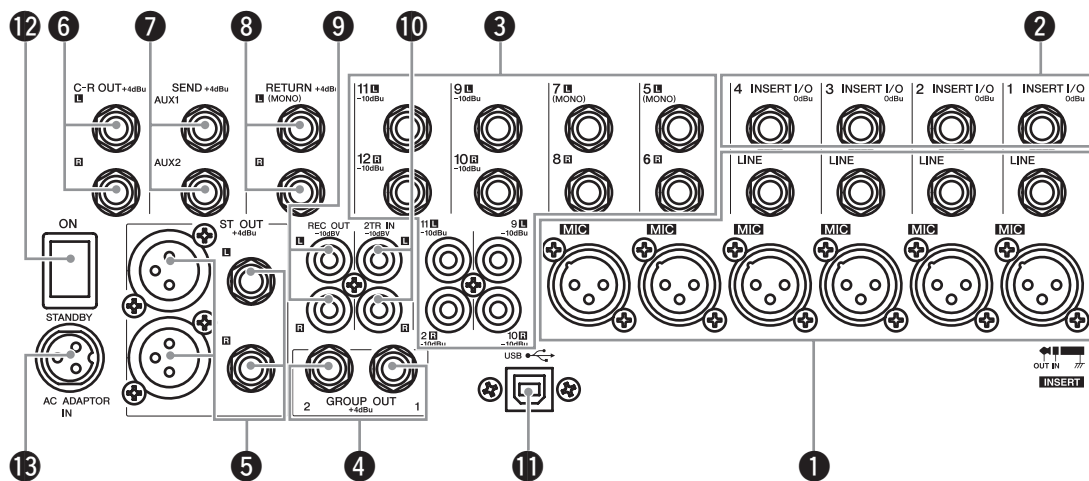

■ Rear Input/Output Section (リア入出力部)



- ① Channel Input Jacks
[MIC] jacks (CHs 1 to 4, 5/6, 7/8)
[LINE] jacks (CHs 1 to 4)
- ② [INSERT I/O] Jacks
- ③ Channel Input Jacks (CHs 5/6 to 11/12)
phone type (CHs 5/6 to 11/12)
RCA pin type (CHs 9/10, 11/12)
- ④ [GROUP OUT] (1,2) Jacks
- ⑤ [ST OUT] (L, R) Jacks
- ⑥ [C-R OUT] (L, R) Jacks
- ⑦ [SEND] Jacks
[AUX1] and [AUX2] jacks
- ⑧ [RETURN L (MONO)], [R] Jacks
- ⑨ [REC OUT] (L, R) Jacks
- ⑩ [2TR IN] Jacks
- ⑪ [USB] Connector
- ⑫ [POWER] Switch
- ⑬ [AC ADAPTOR IN] Connector



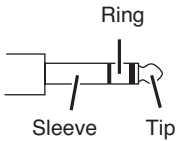

- ① チャンネル INPUT 端子
[MIC] (CH 1～4、5/6、7/8)
[LINE] (CH 1～4)
- ② [INSERT I/O] 端子
- ③ チャンネル INPUT 端子
フォンタイプ (CH5/6～11/12)
RCA ピンタイプ (CH9/10～11/12)
- ④ [GROUP OUT] (1、2) 端子
- ⑤ [ST OUT] (L、R) 端子
- ⑥ [C-R OUT] (L、R) 端子
- ⑦ [SEND] 端子
[AUX1]、[AUX2] 端子
- ⑧ [RETURN L (MONO)]、[R] 端子
- ⑨ [REC OUT] (L、R) 端子
- ⑩ [2TR IN] 端子
- ⑪ [USB] 端子
- ⑫ 電源スイッチ
- ⑬ [AC ADAPTOR IN] 端子

Connector Polarities

MIC INPUT, ST OUT	Pin 1: Ground Pin 2: Hot (+) Pin 3: Cold (-)	<div style="display: flex; justify-content: space-around;"> <div style="text-align: center;"> <p>INPUT</p>  </div> <div style="text-align: center;"> <p>OUTPUT</p>  </div> </div>
LINE INPUT (monaural channels), GROUP OUT, ST OUT, C-R OUT AUX1, AUX2 *	Tip: Hot (+) Ring: Cold (-) Sleeve: Ground	<div style="text-align: center;"> <p>Ring</p>  <p>Sleeve Tip</p> </div>
INSERT I/O	Tip: Output Ring: Input Sleeve: Ground	
PHONES	Tip: L Ring: R Sleeve: Ground	
RETURN, LINE INPUT (stereo channels)	Tip: Hot Sleeve: Ground	<div style="text-align: center;">  <p>Sleeve Tip</p> </div>

* These jacks will also accept connection to monaural phone plugs. If you use monaural plugs, the connection will be unbalanced.

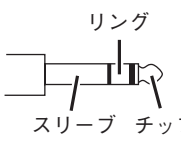
端子接続の極性

MIC INPUT, ST OUT	ピン1：グラウンド ピン2：ホット (+) ピン3：コールド (-)	<div style="display: flex; justify-content: space-around;"> <div style="text-align: center;"> <p>INPUT</p>  </div> <div style="text-align: center;"> <p>OUTPUT</p>  </div> </div>
LINE INPUT (モノラルチャンネル) 、 GROUP OUT、ST OUT、C-R OUT AUX1, AUX2 *	チップ：ホット (+) リング：コールド (-) スリーブ：グラウンド	<div style="text-align: center;"> <p>リング</p>  <p>スリーブ チップ</p> </div>
INSERT I/O	チップ：Output リング：Input スリーブ：グラウンド	
PHONES	チップ：L リング：R スリーブ：グラウンド	
RETURN、 LINE INPUT (ステレオチャンネル)	チップ：ホット スリーブ：グラウンド	<div style="text-align: center;">  <p>スリーブ チップ</p> </div>

* これらの端子に、モノラルタイプのフォン端子を使用することもできます。その場合は、アンバランスになります。

■ CIRCUIT BOARD LAYOUT (ユニットレイアウト)

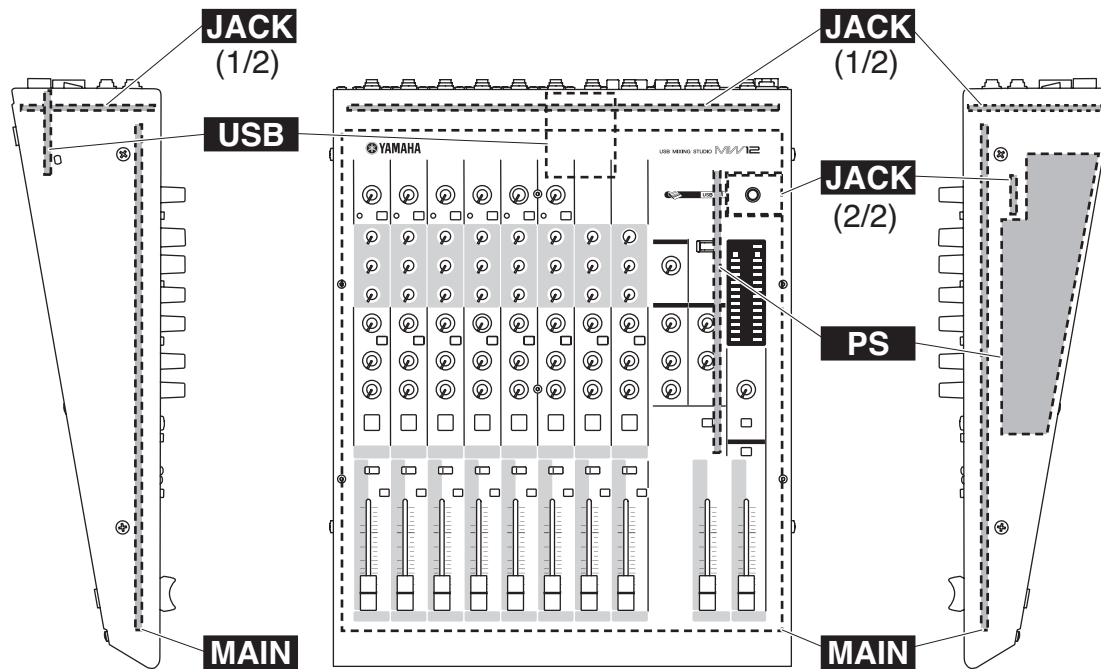

■ RACK MOUNTING (ラックマウント)

Mounting the MW12 (マウント方法)

1. Two metal rack-mount supports are screwed onto the unit.
Use a screwdriver to remove these supports.
(本体に取り付けられているラックマウント金具のネジを、ドライバーでゆるめてとり外します。)
2. Turn the supports over, and fasten them into place again using the same screws.
(ラックマウント金具を反転させて、1で外したネジで本体に固定します。)

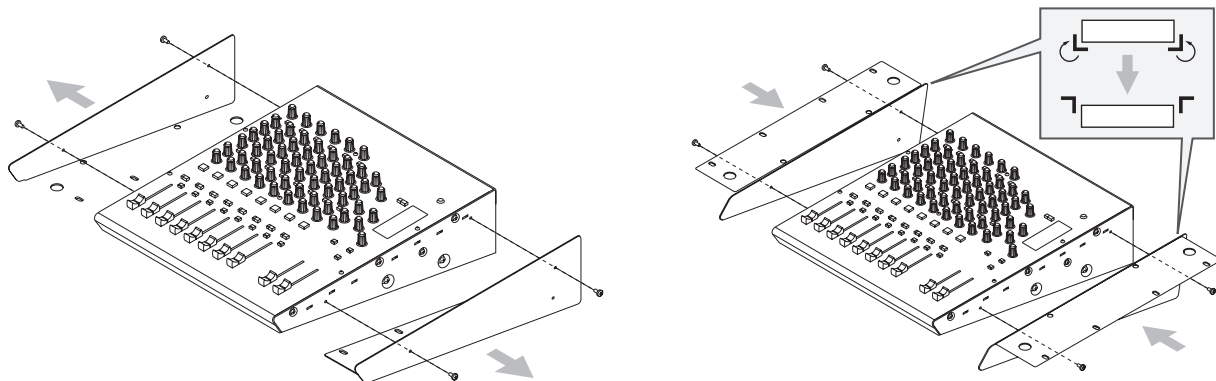

3. Mount the unit into the rack, and fasten it into place.
(ラックマウントし、固定します。)

! Do not install the mixer near power amps or other heat-generating devices.
⊘ パワーアンプなど熱を発する機器の近くにはMW12を設置しないでください。

■ WIRING (結線図)

1. AC Wire and 3-Pin Connector wiring
(ACコネクタと3ピンコネクタを接続します)

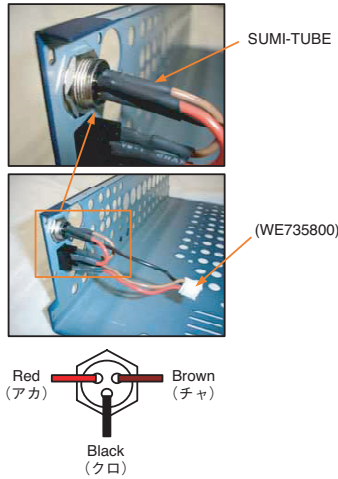

2. Before attaching PCB Assy MAIN & JACK to Panel, insert wiring assy to each connector.
(MAINシートとJACKシートをパネルに取り付ける前に束線をコネクタへ差し込みます。)

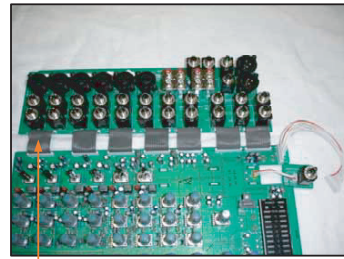

(WC703300) X 7

[JACK] --- [MAIN]
CN571 --- CN501
CN771 --- CN701
CN971 --- CN901
CNA71 --- CNA01
CND71 --- CND01
CNE71 --- CNE01
CNG71 --- CNG01

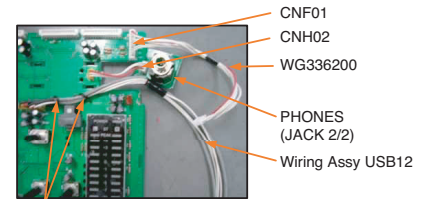

Wiring Assy USB12 is fixed with the STYLE pin that has placed to the PCB Assy MAIN. (two place)
束線USB12をMAINシート内のスタイルピンで固定する。(2カ所)

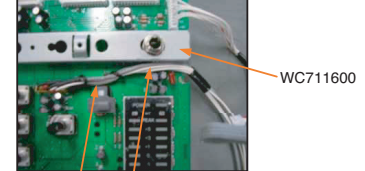

Wiring Assy USB12 must not touch the knob of SW506.
束線USB12はSW506のノブに触れないこと。
Do not pinch the wiring Assy USB12 by "SUPPORT MIX 1 (Loc. 20 WC711600)".
束線USB12を「サポートMIX1 (Loc. 20 WC711600)」で挟まないこと。

Jumper wire bending in the dimensing of figure.
(ジャンパーワイヤーを図の寸法に曲げます。)

3. Connect AC Wire(Loc. 125) with PCB Assy PS(Loc. 330) according to the figure below.
(下図に従って、AC束線(Loc. 125)をPSシート(Loc. 330)へ接続します。)

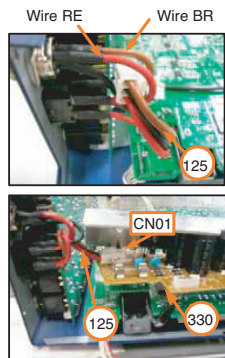

- Pass the head of AC WIRE through the circle of Wire RE and BR.
(線材赤、茶の輪の中へ AC束線の先端を通します。)
* Note it in the direction of the heat of AC WIRE.
(AC束線の先端の向きに注意します。)
- Draw out AC WIRE.
(AC束線を引き出します。)
- Connect AC WIRE with CN01 of Circuit Board PS.
(PSシートのCN01に接続します。)

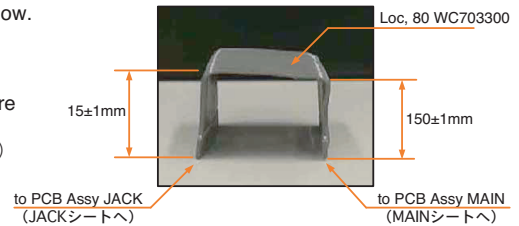

4. Connect Wiring Assy PS(Loc. 160) with CN02 of Circuit Board PS(Loc. 330).
(束線 PS(Loc. 160)をPSシート(Loc. 330)のCN02へ接続します。)

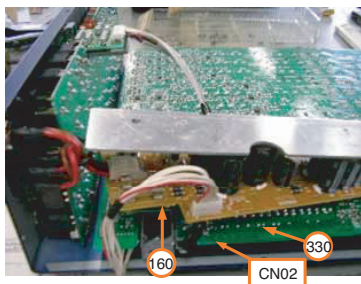

5 Connect the Wiring Assy USB12 with CN101 of PCB Assy USB.
(束線 USB12をシートのCN101へ接続します。)

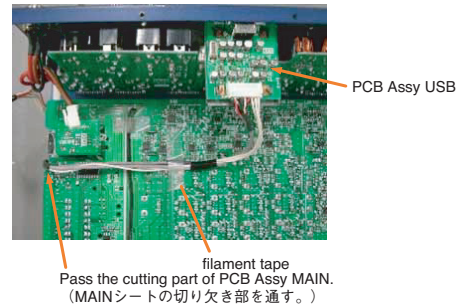

■ DISASSEMBLY PROCEDURE (分解手順)

1. Rack Mount Angle

(Time required : About 1 min.)

- 1-1 Remove the two (2) screws marked [420]. The rack mount angle L can then be removed. (Fig.1)
- 1-2 Remove the two (2) screws marked [440]. The rack mount angle R can then be removed. (Fig.1)

1. ラックアングル

(所要時間：約1分)

- 1-1 [420]のネジ2本を外し、ラックアングルLを外します。(Fig.1)
- 1-2 [440]のネジ2本を外し、ラックアングルRを外します。(Fig.1)

2. Bottom Cover

(Time required : About 3 min.)

- 2-1 Remove the rack mount angle L and R. (See procedure 1.)
- 2-2 Remove the eight (8) screws marked [390A]. The bottom cover can then be removed. (Fig.1)

2. ボトムカバー

(所要時間：約3分)

- 2-1 ラックアングルL,Rを外します。(1項参照)
- 2-2 [390A]のネジ8本を外し、ボトムカバーを外します。(Fig.1)

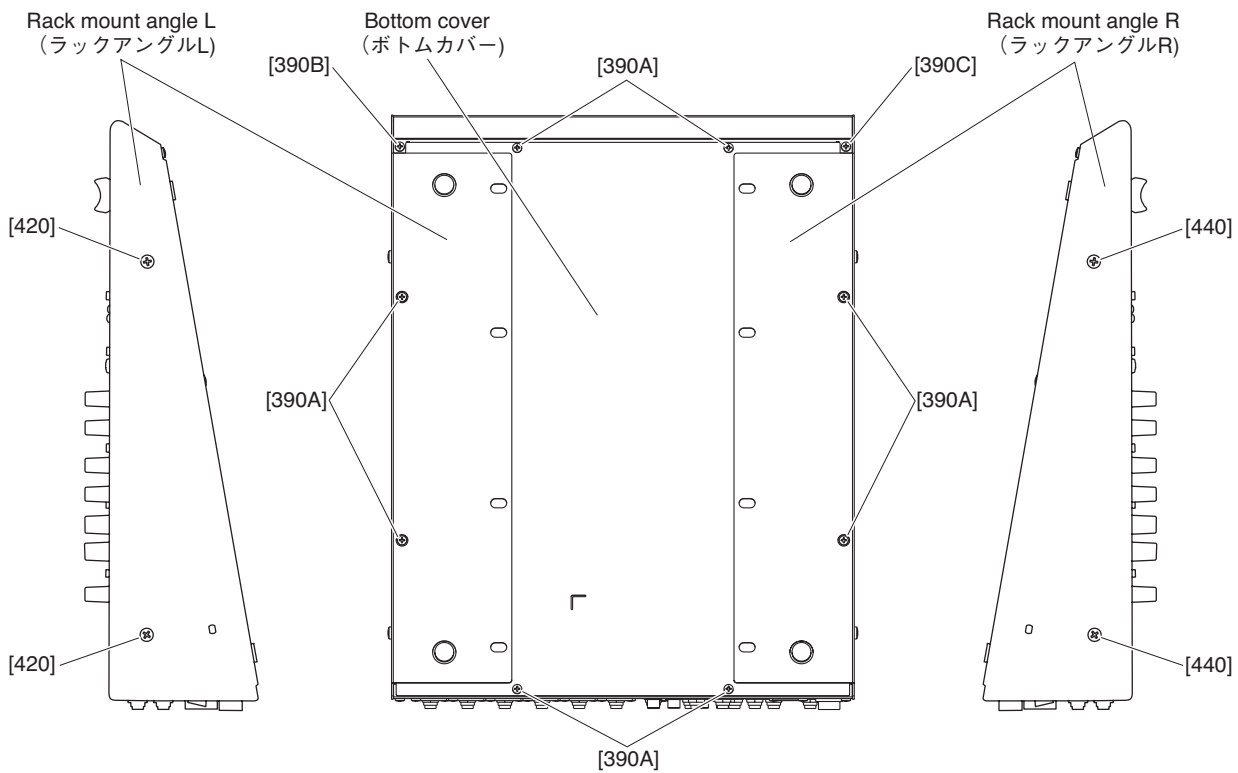

(Fig.1)

[390]: Bind Head Tapping Screw-S 3.0X6 MFZN2W3 (WE877900) S タイト+BIN D

[420]: Bind Head Screw 4.0X8 MFZN2W3 (WE968500) 小ネジ+BIN D

[440]: Bind Head Screw 4.0X8 MFZN2W3 (WE968500) 小ネジ+BIN D

3. PS Circuit Board

(Time required : About 4 min.)

- 3-1 Remove the rack mount angle L and R. (See procedure 1.)
- 3-2 Remove the bottom cover. (See procedure 2.)
- 3-3 Remove the two (2) screws marked [360]. The PS circuit board can then be removed. (Fig.2)

3. PSシート

(所要時間：約4分)

- 3-1 ラックアングルL,Rを外します。(1項参照)
- 3-2 ボトムカバーを外します。(2項参照)
- 3-3 [360]のネジ2本を外し、PSシートを外します。(Fig.2)

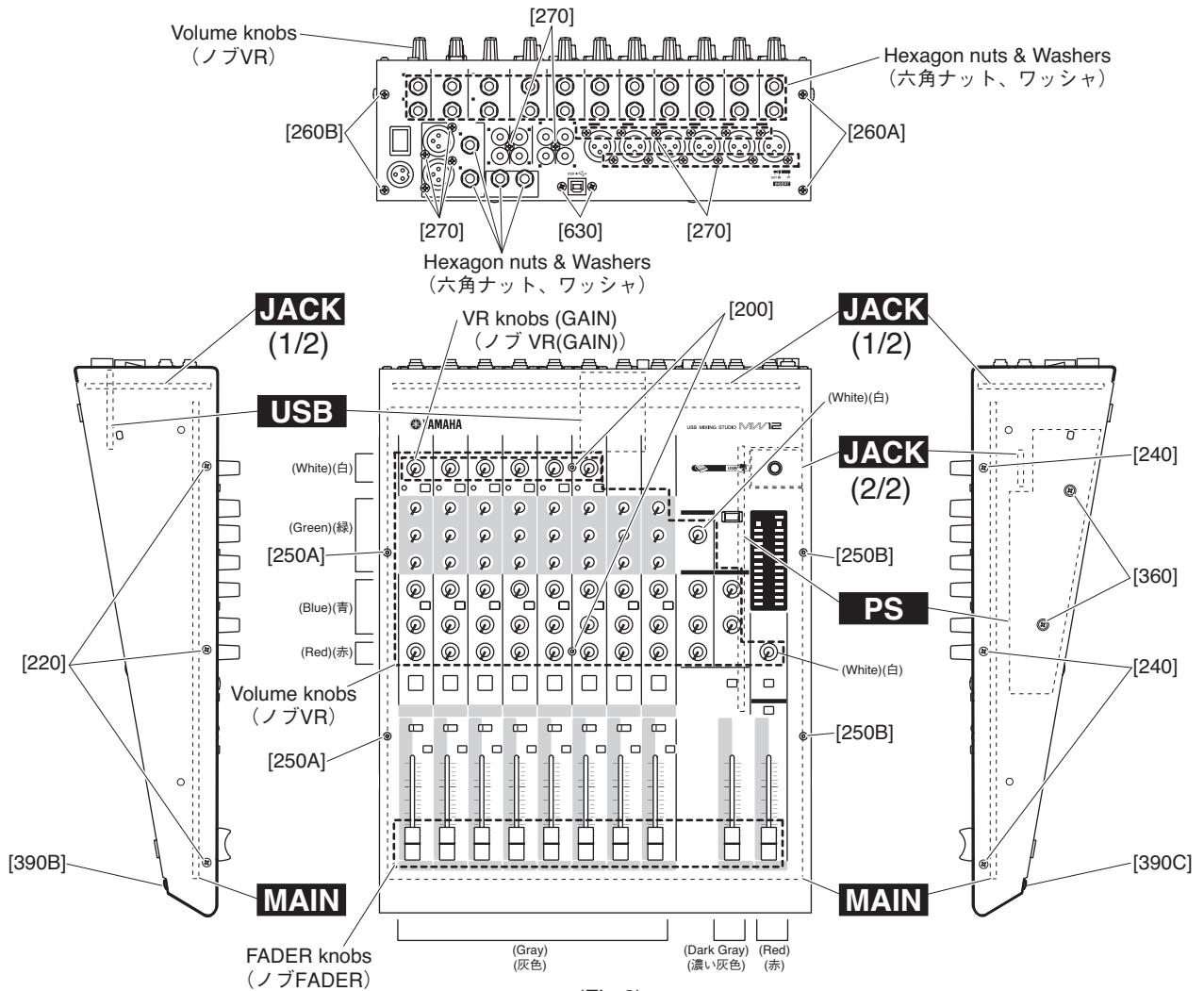

(Fig.2)

- [200]: Socket Head Cap Screw-S 3X6 MFZN2W3 (WG349200) S タイト 6 角孔付き
- [220]: Bind Head Tapping Screw-S 3.0X6 MFZN2W3 (WE877900) S タイト+B I N D
- [240]: Bind Head Tapping Screw-S 3.0X6 MFZN2W3 (WE877900) S タイト+B I N D
- [250]: Socket Head Cap Screw-S 3X6 MFZN2W3 (WG349200) S タイト 6 角孔付き
- [260]: Bind Head Tapping Screw-S 3.0X6 MFZN2W3 (WE877900) S タイト+B I N D
- [270]: Bonding Tapping Screw-B 3.0X10 MFZN2W3 (WG349000) B タイト+B O N D
- [360]: Bind Head Tapping Screw-B 3.0X8 MFZN2W3 (WE774300) B タイト+B I N D
- [390]: Bind Head Tapping Screw-S 3.0X6 MFZN2W3 (WE877900) S タイト+B I N D
- [630]: Bind Head Tapping Screw-S 3.0X6 MFZN2W3 (WE877900) S タイト+B I N D

4. Side Cover

(Time required : About 5 minutes each.)

- 4-1 Remove the rack mount angle L and R. (See procedure 1.)
- 4-2 Remove the bottom cover. (See procedure 2.)
- 4-3 Side Cover L:
 - 4-3-1 Remove the screw marked [390B], two (2) screws marked [260A], three (3) screws marked [220] and two (2) screws marked [250A].

The side cover L can then be removed. (Fig.2)

4-4 Side Cover R:

- 4-4-1 Remove the PS circuit board. (See procedure 3.)
- 4-4-2 Remove the screw marked [390C], two (2) screws marked [260B], three (3) screws marked [240] and two (2) screws marked [250B].

The side cover R can then be removed. (Fig.2)

4. サイドカバー

(所要時間：各約5分)

- 4-1 ラックアングルL,Rを外します。(1項参照)
- 4-2 ボトムカバーを外します。(2項参照)
- 4-3 サイドカバーL:
 - 4-3-1 [390B]のネジ1本、[260A]のネジ2本、[220]のネジ3本、[250A]のネジ2本を外し、サイドカバーLを外します。(Fig.2)
- 4-4 サイドカバーR:
 - 4-4-1 PSシートを外します。(3項参照)
 - 4-4-2 [390C]のネジ1本、[260B]のネジ2本、[240]のネジ3本、[250B]のネジ2本を外し、サイドカバーRを外します。(Fig.2)

5. USB Assembly (USB Circuit Board+shield USB) (Time required : About 5 min.)

- 5-1 Remove the rack mount angle L and R. (See procedure 1.)
- 5-2 Remove the bottom cover. (See procedure 2.)
- 5-3 Remove the two (2) screws marked [630]. The USB assembly can then be removed. (Fig.2)

6. MAIN Circuit Board, JACK Circuit Board (1/2, 2/2) (Time required : About 15 min.)

- 6-1 Remove the rack mount angle L and R. (See procedure 1.)
- 6-2 Remove the bottom cover. (See procedure 2.)
- 6-3 Remove the PS circuit board. (See procedure 3.)
- 6-4 Remove the side cover L and R. (See procedure 4.)
- 6-5 Remove the USB assembly. (See procedure 5.)
- 6-6 Pull out the ten (10) fader knobs and six (6) VR knobs (GAIN). (Fig.2)
- * When installing the fader knobs and VR knobs, be careful of the color of the knob. (Fig.2)
- 6-7 Remove the two (2) screws marked [200]. (Fig.2)
- 6-8 Remove the eighteen (18) screws marked [270] and twenty-six (26) sets of the hexagon nut and washer. The MAIN and JACK circuit boards (1/2, 2/2) can then be removed. (Fig.2)
- 6-9 JACK Circuit Board (1/2):
- 6-9-1 Disconnect the seven (7) connectors located between the MAIN circuit board and JACK circuit board (1/2). The JACK circuit board (1/2) can then be removed.
- 6-10 JACK Circuit Board (2/2):
- 6-10-1 Remove the hexagon nut. The JACK circuit board (2/2) can then be removed from the MIX1 support. (Fig.3)

5. USB Ass'y (USBシート+シールドUSB) (所要時間：約5分)

- 5-1 ラックアングルL,Rを外します。(1項参照)
- 5-2 ボトムカバーを外します。(2項参照)
- 5-3 [630]のネジ2本を外し、USB Ass'yを外します。(Fig.2)

6. MAINシート、JACKシート (1/2, 2/2) (所要時間：約15分)

- 6-1 ラックアングルL,Rを外します。(1項参照)
- 6-2 ボトムカバーを外します。(2項参照)
- 6-3 PSシートを外します。(3項参照)
- 6-4 サイドカバーL,Rを外します。(4項参照)
- 6-5 USB Ass'yを外します。(5項参照)
- 6-6 ノブFADERを10個とノブVR (GAIN) 6個を抜き取りま
す。(Fig.2)
- * 再取付け時は、ノブFADERおよびノブVRの色に注意
して下さい。(Fig.2)
- 6-7 [200]のネジ2本を外します。(Fig.2)
- 6-8 [270]のネジ18本と六角ナットとワッシャ26セットを外し、
MAINシート、JACKシート(1/2,2/2)を外します。
(Fig.2)
- 6-9 JACKシート(1/2):
- 6-9-1 MAINシートとJACKシート(1/2)を接続しているコネクタ
(7ヶ所)を外し、JACKシート(1/2)を外します。
- 6-10 JACKシート(2/2):
- 6-10-1 六角ナット1個を外し、サポートMIX1からJACKシート
(2/2)を外します。(Fig.3)

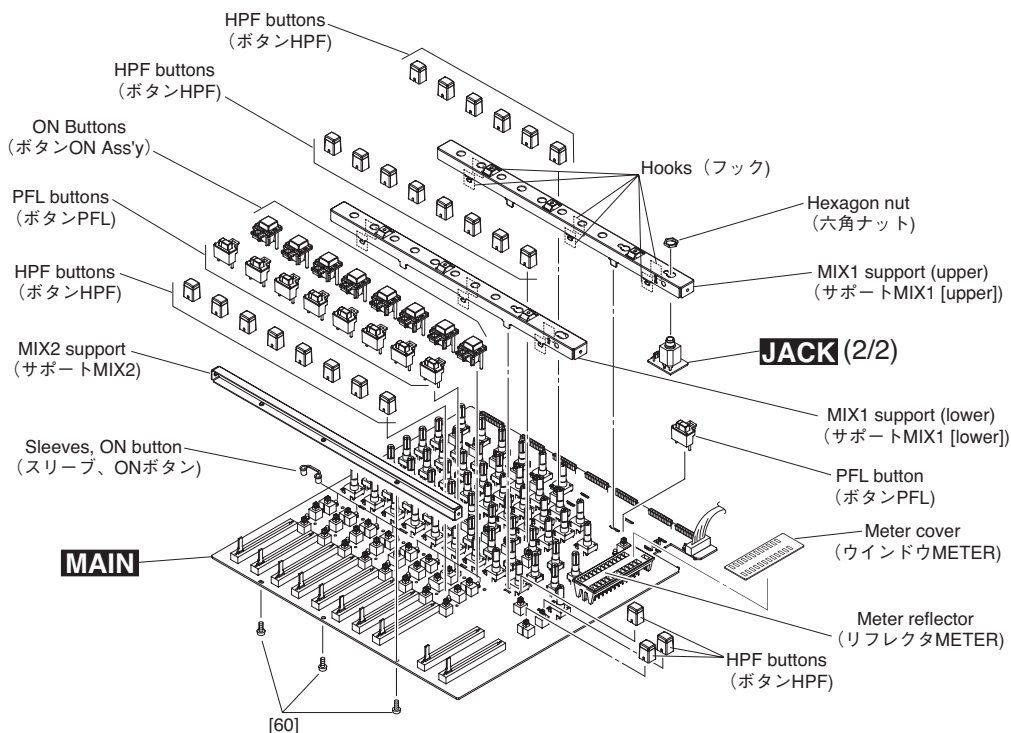

(Fig.3)

[60]: Bind Head Tapping Screw-S 3.0X6 MFZN2W3 (WE877900) S タイト+ B I N D

- 6-11 MAIN Circuit Board:
- * *The knobs, buttons and supporting fixtures on the MAIN circuit board are not components of the circuit board. When replacing the MAIN circuit board, be sure to remove these parts according to the following procedure.*
 - 6-11-1 Pull out the sixty-one (55) volume knobs from the MAIN circuit board. (Fig.2)
 - * *When installing the volume knobs, be careful of the color of the knob. (Fig.2)*
 - 6-11-2 Remove the eight (8) ON buttons, eight (8) sleeves (for ON buttons), nine (9) PFL buttons and twenty-five (25) HPF buttons from the MAIN circuit board. (Fig.3)
 - 6-11-3 Remove the three (3) screws marked [60]. The MIX2 support can then be removed from the MAIN circuit board. (Fig.3)
 - 6-11-4 Twist the six (6) hooks of the MIX1 support (upper) to become straight, and the support can be removed from the MAIN circuit board. (Fig.3)
 - * *Also, the MIX1 support (lower) can then be removed in the same manner.*
 - 6-11-5 Detach the meter cover from the meter reflector. (Fig.3)

7. Power Switch and AC Connector (Time required : About 6 minutes each.)

- 7-1 Remove the rack mount angle L and R. (See procedure 1.)
- 7-2 Remove the bottom cover. (See procedure 2.)
- 7-3 Remove the PS circuit board. (See procedure 3.)
- 7-4 Remove the side cover R. (See procedure 4.)
- 7-5 Remove the power switch by bending its claw. (Fig.4)
- 7-6 To remove the AC connector, remove the hexagon nut and flat washer. (Fig.4)
- * *The power switch and AC connector cannot be separated from the top cover without removing the soldered wirings.*

- 6-11 MAINシート:
- * MAINシート上のノブ、ボタン、サポート金具は、シートの構成部品ではありません。MAINシートを交換する際は、以下の手順でこれらの部品を取り外して使用して下さい。
 - 6-11-1 MAINシートからノブVRを55個抜き取ります。(Fig.2)
 - * 再取付け時は、ノブVRの色に注意して下さい。(Fig.2)
 - 6-11-2 MAINシートからボタンON Ass'yを8個、スリーブONボタンを8個、ボタンPFLを9個、ボタンHPFを25個、抜き取ります。(Fig.3)
 - 6-11-3 [60]のネジ3本を外し、MAINシートからサポートMIX2を外します。(Fig.3)
 - 6-11-4 サポートMIX1 [upper]を固定しているフック6ヶ所をまっすぐになるようにひねり、MAINシートからサポートMIX1 [upper]を抜き取ります。(Fig.3)
 - * サポートMIX1 [lower]も同様に抜き取ります。
 - 6-11-5 リフレクタMETERからウィンドウMETERをはがします。(Fig.3)

7. 電源スイッチとACコネクタ (所要時間：各約6分)

- 7-1 ラックアングルL,Rを外します。(1項参照)
- 7-2 ボトムカバーを外します。(2項参照)
- 7-3 PSシートを外します。(3項参照)
- 7-4 サイドカバーRを外します。(4項参照)
- 7-5 電源スイッチのツメを曲げて電源スイッチを外します。(Fig.4)
- 7-6 六角ナットと平ワッシャーを外してACコネクタを外します。(Fig.4)
- * 電源スイッチとACコネクタは、接続されている線材を外さないと、パネルから分離できません。

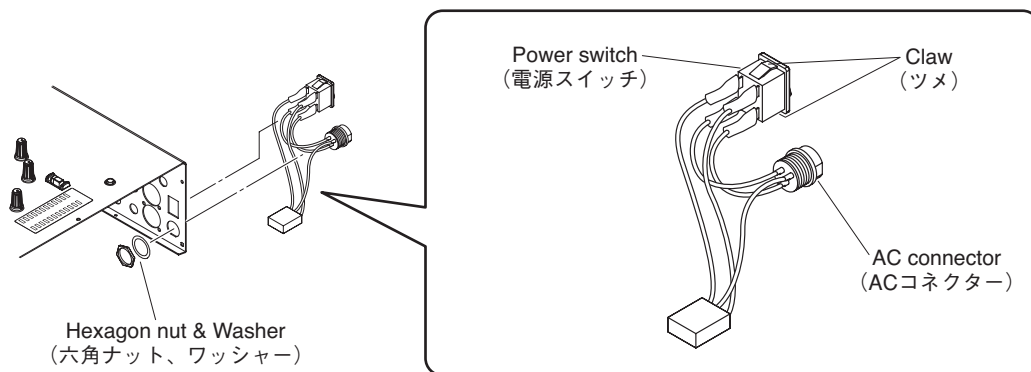

(Fig.4)

LSI PIN DESCRIPTION (LSI 端子機能表)

PCM2900E/2K (X7143A00) USB PROTOCOL CONROLLER

USB: IC101

PIN NO.	NAME	I/O	FUNCTION	PIN NO.	NAME	I/O	FUNCTION
1	D+	I/O	USB differential input/output plus	15	VOUTR	O	DAC analog output for R-channel
2	D-	I/O	USB differential input/output minus	16	VOUTL	O	DAC analog output for L-channel
3	VBUS	-	Connect to USB power (VBUS)	17	VCCP11	-	Internal analog power supply for PLL
4	DGNDU	-	Digital ground for USB transceiver	18	AGNDP	-	Analog ground for PLL
5	HID0	I	HID key state input(mute), active high	19	VCCP21	-	Internal analog power supply for PLL
6	HID1	I	HID key state input(volume up),active high	20	XTO	O	Crystal oscillator output
7	HID2	I	HID key state input(volume down),active high	21	XTI	I	Crystal oscillator input
8	SEL0	I	Must be set to high	22	AGNDX	-	Analog ground for oscillator
9	SEL1	I	Must be set to high	23	VCCX1	-	Internal analog power supply for oscillator
10	VCCCI	-	Internal analog power supply for codec	24	TEST0	I	Test pin, must be connected to GND
11	AGNDC	-	Analog ground for codec	25	TEST1	O	Test pin, must be left open
12	VINL	I	ADC analog input for L-channel	26	DGND	-	Digital ground
13	VINR	I	ADC analog input for R-channel	27	VDDI	-	Internal digital power supply
14	VCOM	-	Common for ADC/DAC(VCCCI/2)	28	SSPND	O	Suspend flag, active low (Low: suspend, High: operational)

IC BLOCK DIAGRAM (IC ブロック図)

- **NJM4580E-D(TE-1) (XT157A00)**
NJM2068M-D (X3505A00)
 Dual Operational Amplifier
 MAIN:IC501, 601, 701, 801, 901,
 ICA01,E01, E02, F02, G06, G07
 MAIN:IC902, A02, B01, C01, E01, F01,
 ICG01, G02
 USB:IC103, 104

- **BA4560RF-E2 (X6897A00)**
 Dual Operational Amplifier
 MAIN:IC502, 503, 702, 703, 903, 904,
 ICA03, A04, B02, B03, C02,
 IC C03, D01, D02, D03, E03,
 ICG03, G04, G05

- **NJM4556AL (XP844A00)**
 Dual Operational Amplifier
 MAIN: ICH03

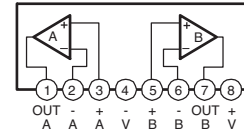
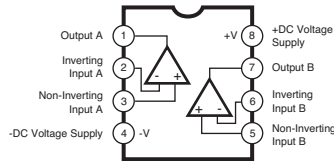
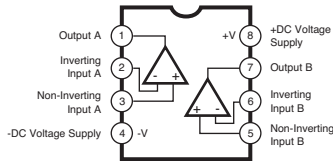

- **LB1412M(X5838A00)**
 LED Driver

MAIN: ICH01, H02

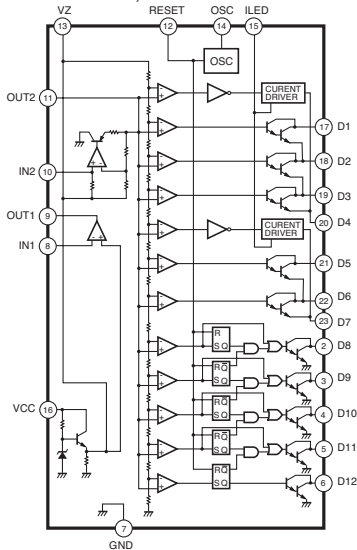

■ CIRCUIT BOARDS (シート基板図)

USB Circuit Board (X7196C0).....	19
MAIN Circuit Board (X6346F0)	20
MAIN Circuit Board (X6346G0)	22
JACK 1/2 Circuit Board (X6353D0)	24
JACK 2/2 Circuit Board (X6353D0)	26
PS Circuit Board (X5235C0)	26

• USB Circuit Board

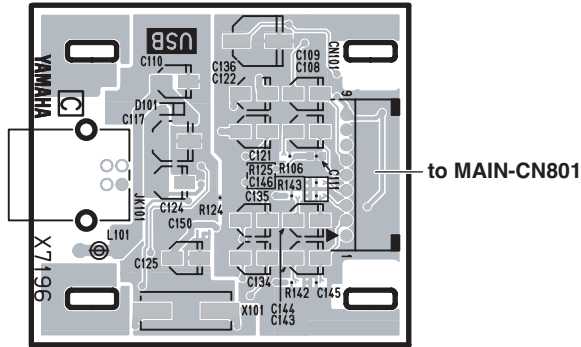

Component Side (部品側)

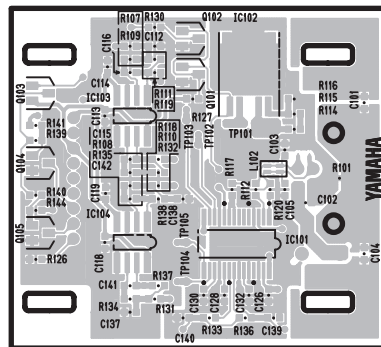

Pattern Side (パターン側)

*As for version B, a part of silk print is different.
(Bバージョンは表面印刷が一部異なります。)

• MAIN Circuit Board (X6346F0)

SCALE : 55/100

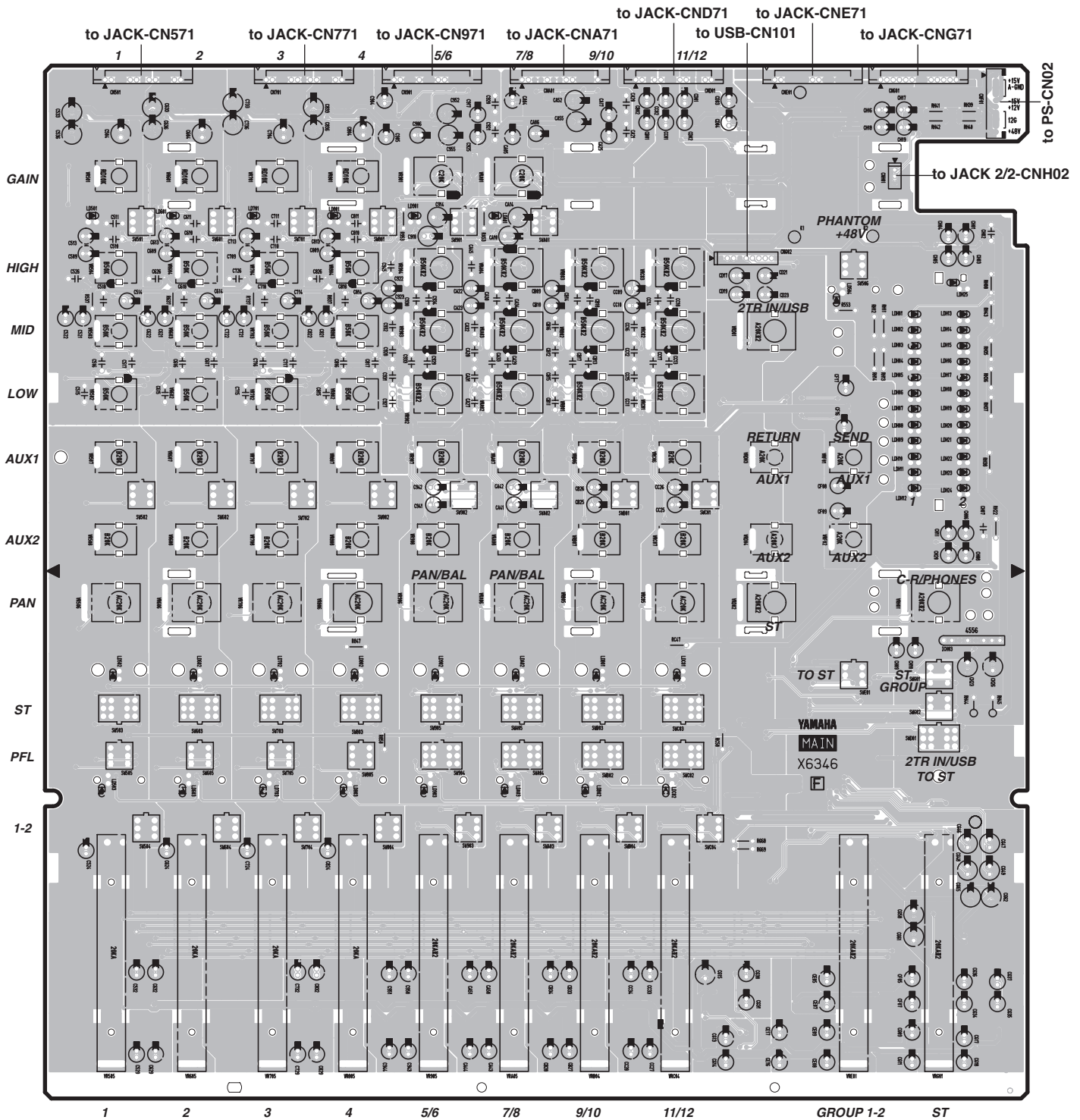

Component Side (部品側)

SCALE : 55/100

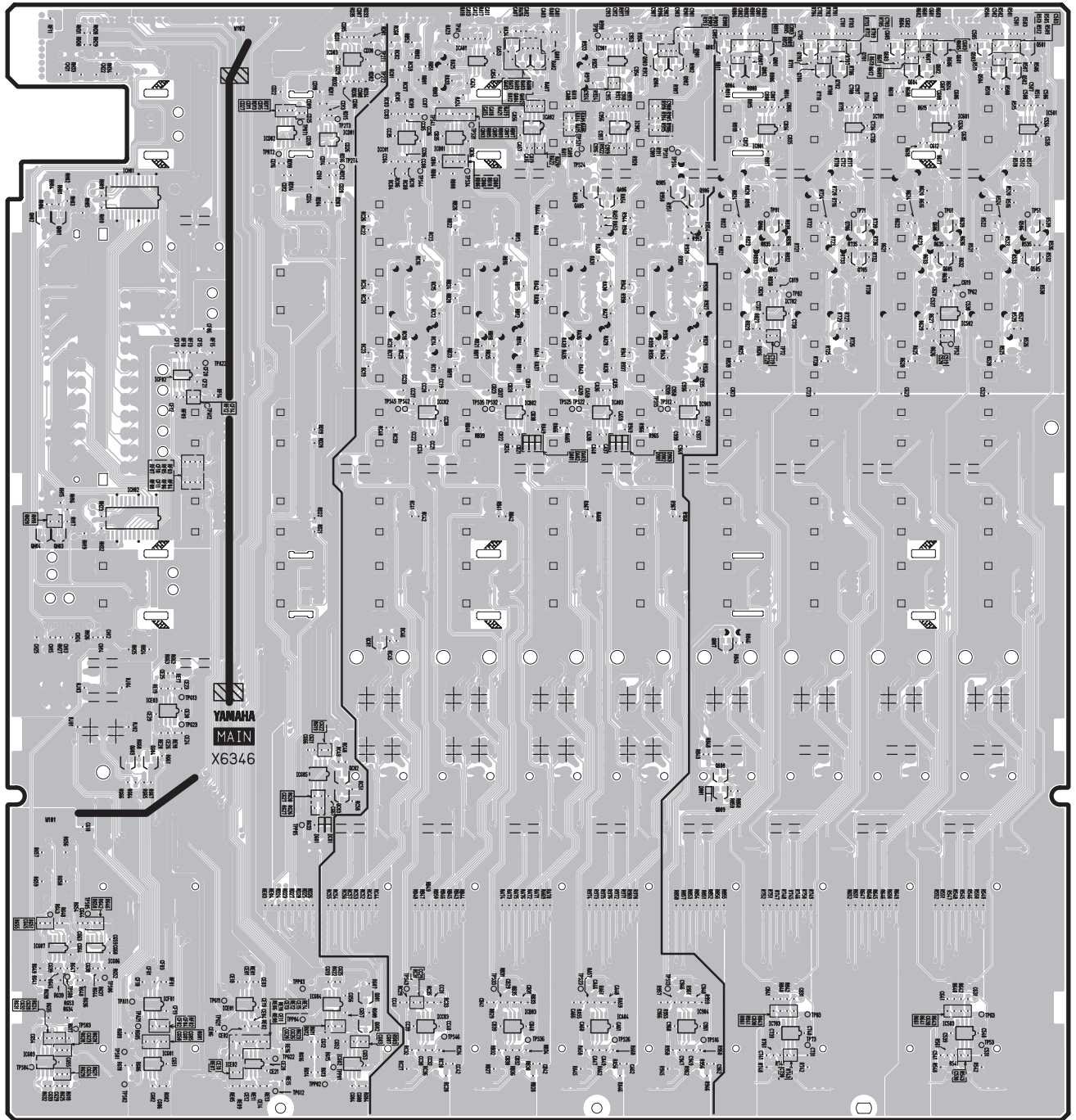

Pattern Side (パターン側)

2NA-WG23960 

Note: See parts list for details of circuit board component parts.
注：シートの部品詳細はパーツリストをご参照ください。

• MAIN Circuit Board (X6346G0)

SCALE : 55/100

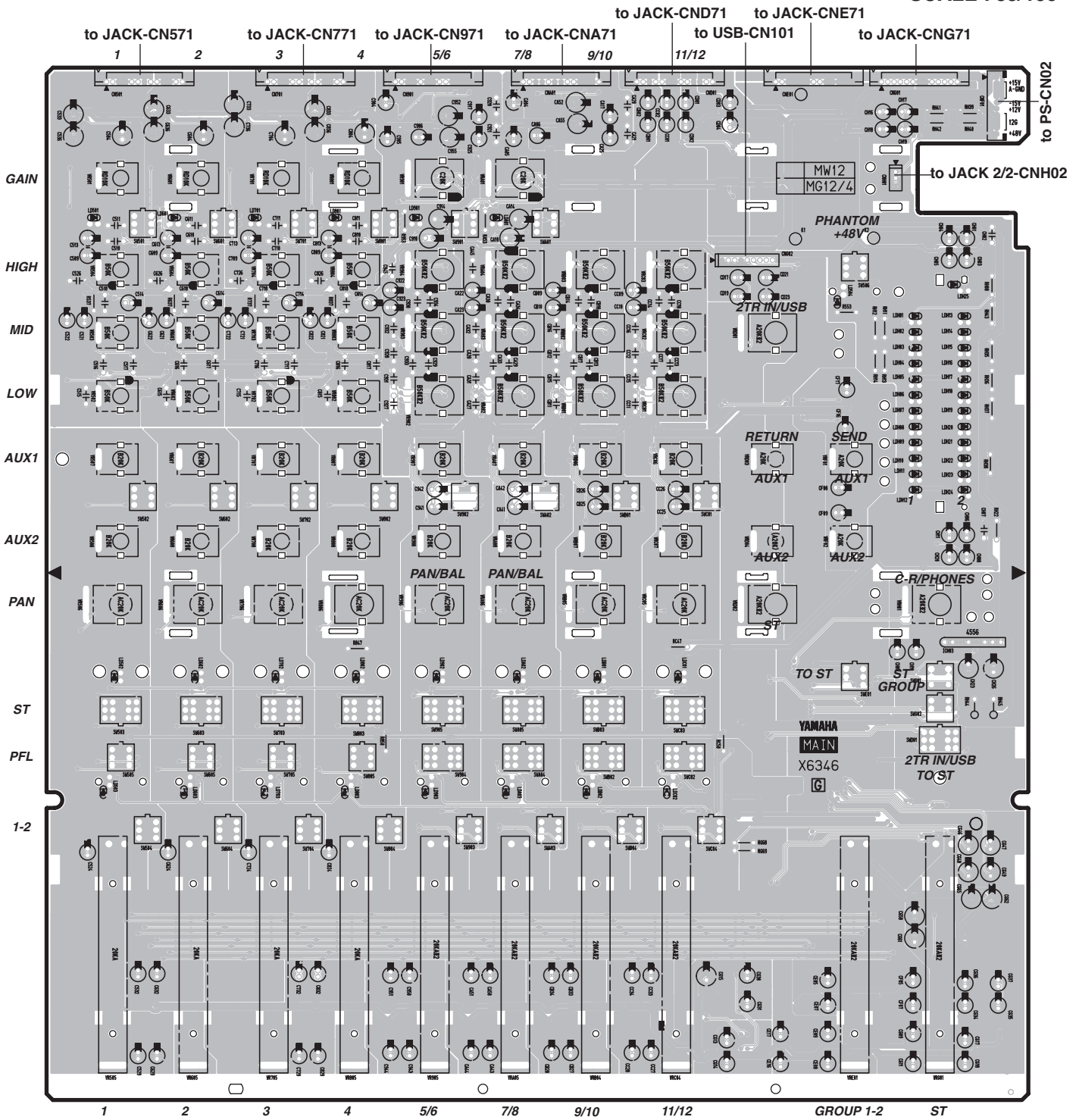

Component Side (部品側)

SCALE : 55/100

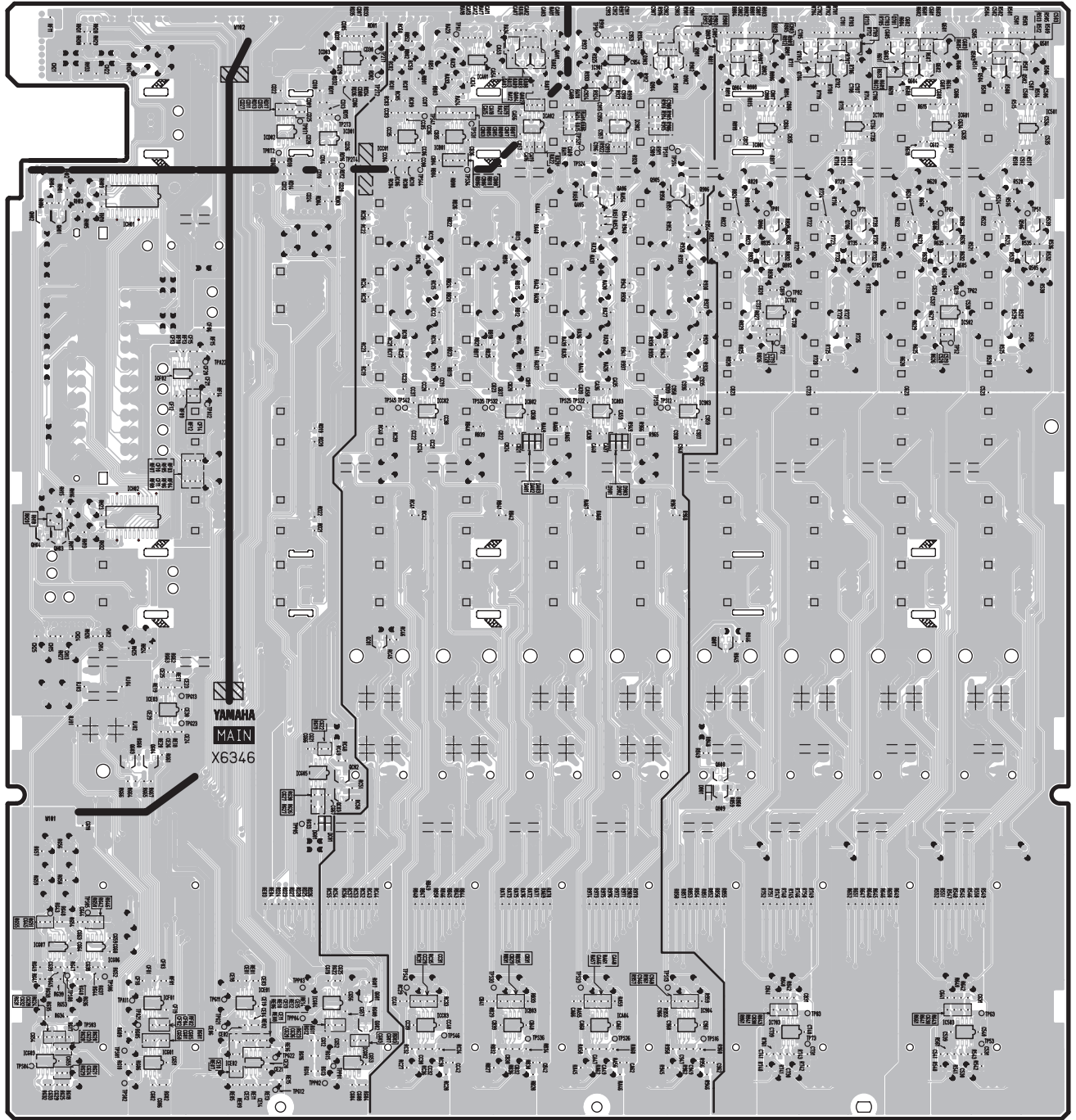

Pattern Side (パターン側)

• JACK 1/2 Circuit Board

Electrolysis capacitor is fixed with adhesives as shaded area.
 電解コンデンサは斜線部のように接着剤で固定すること。

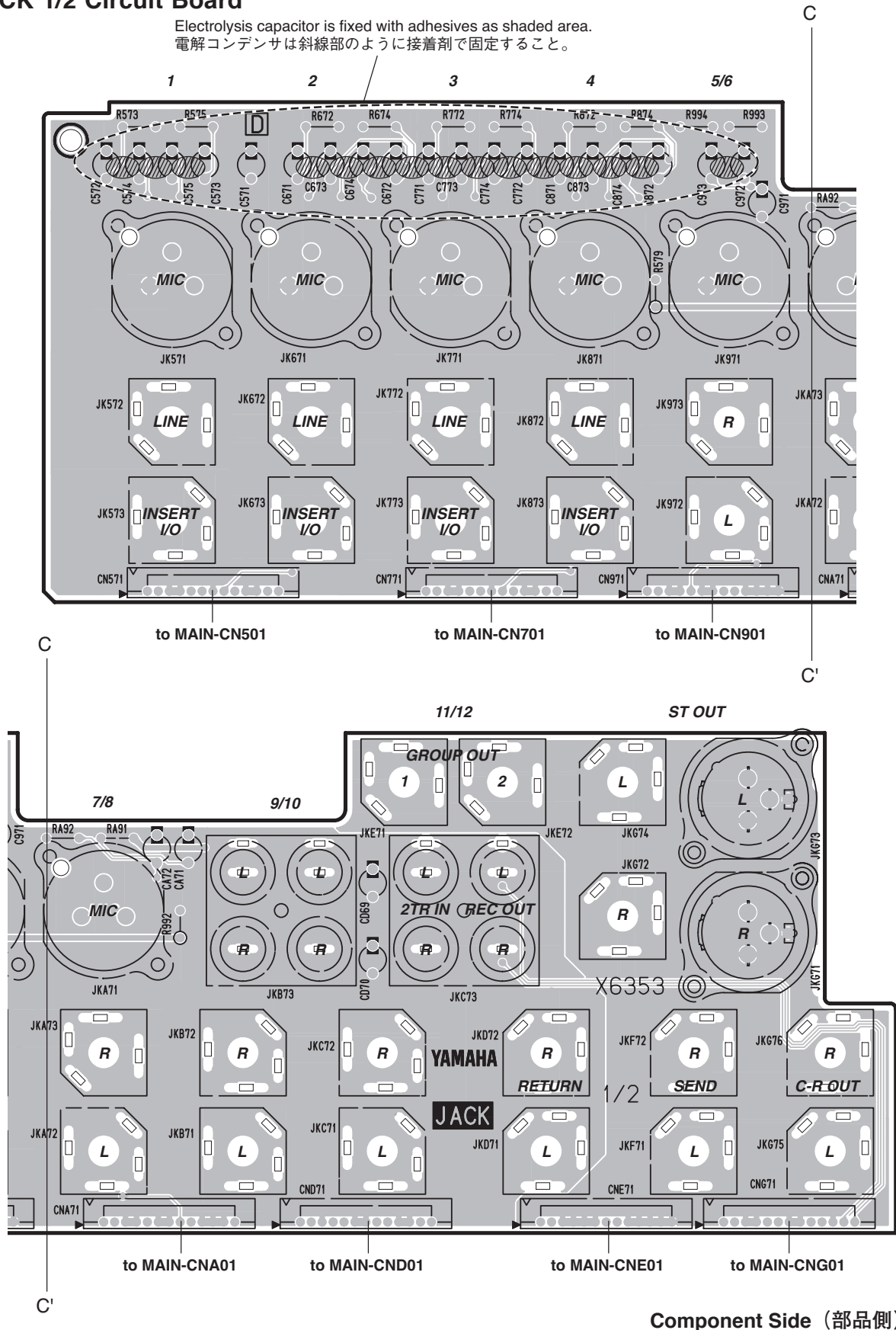

Note: See parts list for details of circuit board component parts.
 注：シートの部品詳細はパーツリストをご参照ください。

• JACK 2/2 Circuit Board

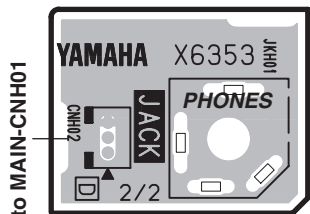

Component Side (部品側)

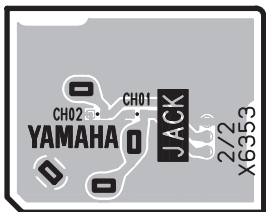

Pattern Side (パターン側)

• PS Circuit Board

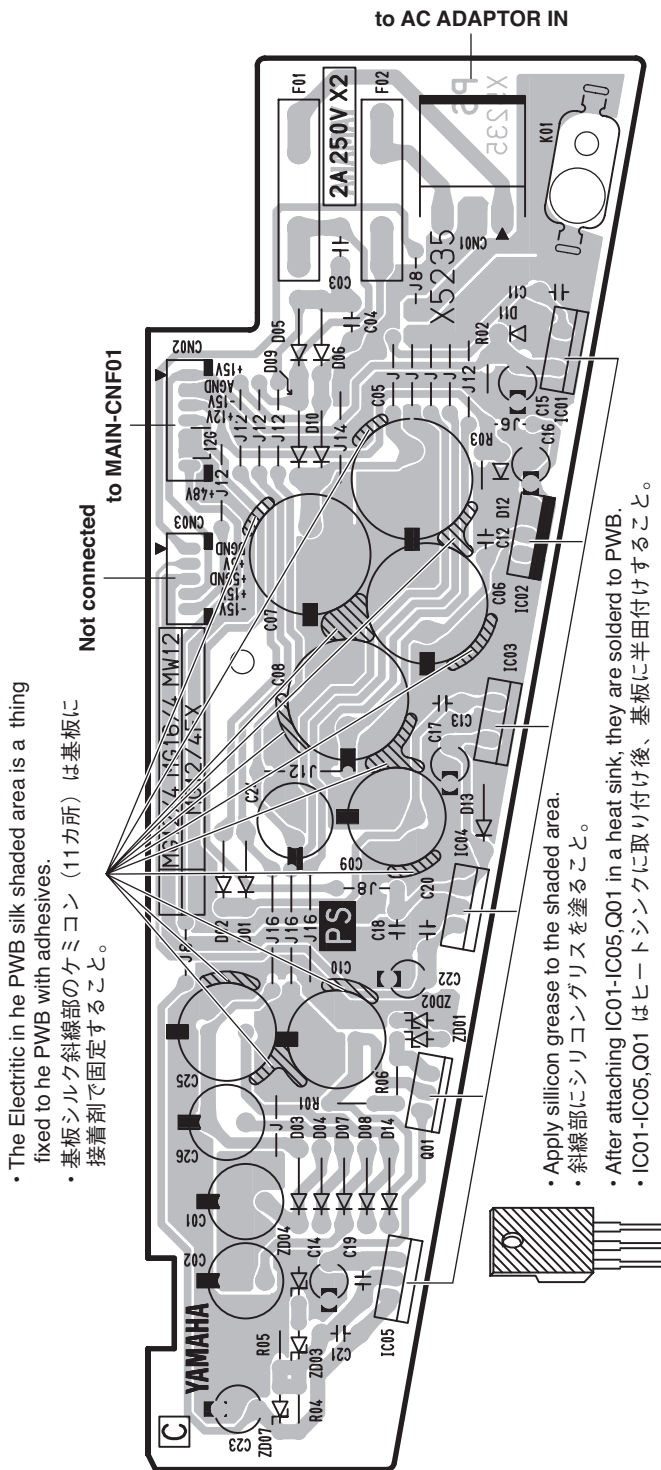

Component Side (部品側)

• The Electric in the PWB silk shaded area is a thing fixed to the PWB with adhesives.
 • 基板シルク斜線部のケミコン (11カ所) は基板に接着剤で固定すること。

• Apply silicon grease to the shaded area.
 • 斜線部にシリコングリスを塗ること。
 • After attaching IC01-IC05, Q01 in a heat sink, they are soldered to PWB.
 • IC01-IC05, Q01 はヒートシンクに取り付け後、基板に半田付けすること。

*As for version B, a part of silk print is different.
 (Bバージョンは表面印刷が一部異なります。)

Note: See parts list for details of circuit board component parts.
 注：シートの部品詳細はパーツリストをご参照ください。

JACK 2/2: 2NA-WG33820
 PS : 2NA-WD80130

■ INSPECTIONS

1. Scope

This inspection specification is applied to the mixer MW12.

2. Power Supply

The voltage is within $\pm 10\%$.

AC Adaptor shall be used.

Destination	Voltage	AC Adaptor
J	100V	WC704000
U	120V	WC704100
O	220V	WC711100
K	220V	WC704400
B	230V	WC704300
H	230V	WC704200
A	240V	WC704500

3. Inspections

3.1 Preparation

* Application software of USB AUDIO

Use the software that can be set as follows.

(Cubase LE, TWE, etc. Refer to page 33 for the example in the Cubase LE Windows version.)

Sampling rate----48KHz or 44.1KHz

Resolution-----16 bits

* Unless otherwise specified, the input signal should be sine wave at 1kHz. The source impedance should be 150 ohms.

* The load resistance for each output terminals are as follows,

PHONES (L/ R) : 40 ohms (3W or more)

ST OUT : 600 ohms

Others : 10 k ohms

Unless otherwise specified, the operation elements shall be set as follows,

● CH INPUT (1-4)

GAIN control : MAX (-60/-34dBu)

$\sqrt{80}$ switch : OFF

HI,MID,LO EQ Gain control : CENTER

AUX1,AUX2 level control : MAX

AUX1 PRE switch : OFF (POST)

PAN control : L (turned counterclockwise fully)

ON switch : ON (LED shall light) when taking measurement only/ OFF otherwise

PFL switch : ON (LED shall light) when taking measurement only/ OFF otherwise

1-2 switch : ON when taking measurement only/ OFF otherwise

Fader : MAX

● ST CH (5/6,7/8)

GAIN control : MIC:MAX (-60/-34dBu)

$\sqrt{80}$ switch : OFF

HI,MID,LO EQ Gain control : CENTER

AUX1,AUX2 level control : MAX

AUX1 PRE switch : OFF (POST)

PAN/BAL control : L (turned counterclockwise fully)

ON switch : ON (LED shall light) when taking measurement only/ OFF otherwise

PFL switch : ON (LED shall light) when taking measurement only/ OFF otherwise

1-2 switch : ON when taking measurement only/ OFF otherwise

Fader : MAX

● **ST CH (9/10,11/12)**

- HI,MID,LO EQ Gain control : CENTER
- AUX1,AUX2 level control : MAX
- AUX1 PRE switch : OFF (POST)
- BAL control : L (turned counterclockwise fully)
- ON switch : ON (LED shall light) when taking measurement only/ OFF otherwise
- PFL switch : ON (LED shall light) when taking measurement only/ OFF otherwise
- 1-2 switch : ON when taking measurement only/ OFF otherwise
- Fader : MAX

● **MASTER control**

- GROUP1-2 Master Fader (60mm) : MAX
- GROUP1-2 TO ST assign switch : OFF
- STEREO Master Fader (Stereo 60mm) : MAX
- AUX1,AUX2 SEND Master Level control : MAX
- RETURN to AUX1,AUX2,ST Level control : MAX
- C-R/PHONES level control : MAX
- C-R OUT source select switches : ST
- 2TR IN/USB level control : MIN
- 2TR IN/USB switch : OFF (TO ST)

● **Others**

- PHANTOM switch : OFF

3.2 Indicator Inspection

Check if the POWER LED will light when the unit is turned on.

3.3 Gain

In the state 3.1, the output levels shall be within the range specified in the Table 3.3-1 - 3.3-6.

Table 3.3-1 CH INPUT(1-4) [dBu]

INPUT	INPUT Level	Gain	ST L OUT	ST R OUT	GROUP1 - 2	AUX1		AUX2	C-R OUT *2	C-R OUT *3
						PRE OFF	PRE ON			
① Mic	-80	Max	+1 +/-2 *1	+1 +/-2 *1	+4 +/-2	+6 +/-2	-4 +/-2	+6 +/-2	+0 +/-2	+20 +/-2
			GROUP TO ST, 1-2 SW ON							
			+14 +/-2 *4	+14 +/-2 *4	--	--	--	--	--	--
	-36	Min	+1 +/-2 *1	--	--	--	--	--	--	--
Line	-54	Max	+1 +/-2 *1	--	--	--	--	--	--	--

*1 Measure with the PAN control set at the center position. For others, turn the PAN control counterclockwise fully for the ST L and the odd number of GROUP OUT and turn it clockwise fully for the ST R and the even number of GROUP OUT.

*2 PFL switch to ON.

*3 Set the 1-2 switch to ON and the ST/GROUP. Measure only the case of CH1.

*4 Measure only the case of CH1.

* The difference in the level between channels shall be 2dB or less.

Table 3.3-2 [dBu]

INPUT	INPUT Level	Gain	INSERT OUT	REC OUT L	REC OUT R
			1-4/8		
Mic 1-4/8	-80	Max	-20 +/-2	--	--
CH INSERT IN 1	0	Unspecified	--	+2.2 +/-2	+2.2 +/-2
CH INSERT IN 2-4/8	0	Unspecified	--	+2.2 +/-2	--

Table 3.3-3 Input Terminal STEREO IN [dBu]

	INPUT	INPUT CH	INPUT Level	Gain	ST L OUT	ST R OUT	GROUP1	GROUP2	AUX1		AUX2	C-R OUT ^{*2}
									PRE OFF	PRE ON		
②	Mic	5/6, 7/8 (9/10,11/12)	-80	Max	0 +/-2 ^{*1}	0 +/-2 ^{*1}	+3 +/-2	+3 +/-2	+8 +/-2	-2 +/-2	+8 +/-2	-1 +/-2
③	PHONE JACK	5L,7L(9L,11L)	-36	Min	+1 +/-2 ^{*1}	--	--	--	--	--	--	--
④		6R,8R(10R,12R)	-54	Max	+3 +/-2	--	--	--	--	--	--	--
					--	+3 +/-2	--	--	--	--	--	--

*1, 2: Refer to page 28.

Table 3.3-4 Input Terminal STEREO IN [dBu]

	INPUT	INPUT CH	INPUT Level	ST L OUT	ST R OUT	GROUP1	GROUP2	AUX1		AUX2	C-R OUT ^{*2}	
								PRE OFF	PRE ON			
⑤	PHONE JACK	9L,11L(13L,15L)	-30	+4 +/-2	--	+4 +/-2	--	+3 +/-2	-7 +/-2	+3 +/-2	0 +/-2	
⑥		10R,12R(14R,16R)		--	+4 +/-2	--	+4 +/-2	+3 +/-2	-7 +/-2	+3 +/-2	--	
	PIN JACK	9L,11L(13L,15L)		+4 +/-2	--	--	--	--	--	--	--	--
		10R,12R(14R,16R)		--	+4 +/-2	--	--	--	--	--	--	--

*2: Refer to page 28.

Table 3.3-5 Input Terminal RETERN L,R [dBu]

	INPUT	INPUT Level	ST L OUT	ST R OUT	AUX1 OUT	AUX2 OUT
⑦	L/MONO	0	+16 +/-2	+16 +/-2	+15 +/-2	+15 +/-2
⑧	R		--	+16 +/-2	+9 +/-2	+9 +/-2

Table 3.3-6 Input Terminal 2TR IN L,R [dBu]

	INPUT	INPUT Level	ST L OUT	ST R OUT	C-R OUT L	C-R OUT R	PHONES L	PHONES R
⑨	L	-27.8	0 +/-2	--	+6 +/-2	--	-5.5 +/-2	--
⑩	R		--	0 +/-2	--	+6 +/-2	--	-5.5 +/-2

- Measure with 2TR IN/USB level control set at the MAX position.
- Set 2TR IN/USB switch ON (TO C-R) when you measure C-R OUT and PHONES OUT.

3.4 USB

3.4-1 Recording

Record to the personal computer by way of USB in the state in Table 3.4-1. (Refer to 3.1 for other settings.)

Table 3.4-1 [dBu]

	INPUT	INPUT Level	CH1 PAN control
L	CH INSERT IN 1	-20	L (turned counterclockwise fully)
R			R (turned clockwise fully)

3.4-2 Gain

The output levels shall be within the range specified in the Table 3.4-2 when you play back the recorded file by way of USB.

Table 3.4-2 [dBu]

	C-R OUT L	C-R OUT R
L	+16 +/-3	--
R	--	+16 +/-3

- Measure with the 2TR IN/USB level control set at the MAX position.
- Set 2TR IN/USB switch ON (TO C-R) .
- Set all PFL switches OFF.
- Don't input the signal to all other input terminals.
- Set the volume control of WINDOWS in MAX.

3.5 Frequency Characteristics

In the signal routes of the Table 3.3-1 to 3.3-6 indicated with ① to ⑩, the 20Hz and 20kHz frequency response of each output shall be within the range of 0dB +1/-2.5dB compared to the 1kHz (0dB).

* The 20Hz level when the GAIN volume is Max shall be within the range of 0 dB +1.0/ -4.5 dB compared to the 1kHz (0dB).

* In the route ①, check every OUT when the signal is fed to CH1, and check only the ST L OUT when the signal is fed to CH2 and other channels.

* In the route ④, check only the ST L OUT and the ST R OUT.

3.6 HPF

In the state of the Table 3.3-1 and 3.3-2, feeding 80 Hz -36dBu signal, and setting the GAIN to MIN, the STEREO L OUT level obtained when the $\sqrt{80}$ switch is set to ON shall be within the range of -3 dB +2/-2dB compared to the level obtained when the switch is set to OFF.

3.7 Channel Equalizer Characteristics

In the state checked in 3.1 above, check the output level obtained at GROUP 1 OUT in the case of CH INPUT and ST CH INPUT L and at GROUP 2 OUT in the case of ST CH INPUT R when LO, HI and MID of INPUT are moved respectively.

Its level of each frequency shall be within the range specified in the Table 3.7-1 compared to the output level obtained when the EQ gain control is center click position.

If it is without the range, search the frequency, within the range of +/-20%, of that the level is within the range of Table 3.7-1.

Table 3.7-1 [dB]

EQ control	EQ GAIN	Applied frequency	Variation width
HI	MAX	10kHz	+12 +/-2
	MIN		-12 +/-2
MID	MAX	2.5kHz	+15 +/-2
	MIN		-15 +/-2
LO	MAX	100Hz	+12 +/-2
	MIN		-12 +/-2

3.8 Crosstalk

Setting the fader to the nominal position and each input channel ON switch to ON, and turning the PAN control shall be -50dBu or (PAN/BAL or BAL control in the case of ST CH INPUT) counterclockwise fully, the level of the leakage to ST R OUT less when the output level of ST OUT is +20dBu.

Also turning the PAN (PAN/BAL,BAL) control clockwise fully, the level of the leakage to ST L OUT shall be -50dBu or less when the output level of ST R OUT is +20dBu.

3.9 PEAK LED light-up level

In the state 3.1, each LED shall light-up within the range specified in the table 3.9-1 when a signal is fed to the MIC input.

Table 3.9-1 [dBu]

INPUT	PEAK LED
MIC	-43 +/-2

3.10 Meter LED lighting check

PEAK LEDs light up, when ST output level reaches +17.5 +/-2dBu.

"0" LED lights up, when ST output level reaches +4 +/-2dBu.

Operate the fader and check that LED light up in order from "-20" to "PEAK".

3.11 Distortion Factor

In the signal routes of the Table 3.3-1 to 3.3-6 indicated with ① to ⑩ (except ③④) , set the VR and Fader of INPUT and MASTER to the Nominal Position, and set the GAIN to the position specified in the Table (except PHONES) .

Then, feeding each 20Hz, 1kHz and 20kHz signal, the distortion shall be less than 0.1 % when the output signal level is +14dBu.

At the C-R OUT (L/ R) , setting the Level Control to the 12 o'clock position, feeding each 20Hz, 1kHz and 20kHz signal, the distortion shall be less than 0.2 % when the output signal level is +3dBu.

- * In the route ①, check every OUT when the signal is fed to CH1, and check only the ST L OUT when the signal is fed to CH2 and other channels.
- * In the route ②, turning the PAN/BAL control to L fully, the distortion shall be less 0.1%, when the ST L OUT signal level is +4dBu.
- * In the route ④, check only the ST L OUT and the ST R OUT.

3.12 Maximum Output

In the state 3.1, the distortion factor shall be less than 1% when the output level is +24dBu at ST L OUT and ST R OUT, and +20dBu at GROUP1/ 2, AUX1 OUT, AUX2 OUT and C-R OUT.

The distortion factor shall be less than 1% when the output level is +7.5dBu at PHONES (L/ R) .

In measuring the ST L OUT, the ST R OUT and the GROUP1/ 2 OUT, set the PAN or BAL Control to L or R fully respectively.

3.13 Equivalent Input Noise

In the state 3.1, connect between the CH INPUT MIC terminals (2pin-Hot and 3pin-Cold) with 150 ohms, the noise level obtained at ST L OUT shall be less than -43.5dBu.

If it is over than -43.5dBu, calculate the input converted noise level (= noise level - channel gain) and it shall be less than -127.5dBu.

Connect between the ST INPUT MIC terminals (2pin-Hot and 3pin-Cold) with 150 ohms, the noise level obtained at ST L OUT shall be less than -39.5dBu.

If it is over than -39.5dBu, calculate the input converted noise level (= noise level - channel gain) and it shall be less than -123.5dBu.

(Minimize the LEVEL VR other than the measurement channel. Noise is measured with a 12.7kHz -6dB/octave low pass filter.)

3.14 Residual Noise

In the state 3.1, set the Fader and Level Control of all input CH to MIN and set the all Assign switch to OFF.

Then, the noise level shall be less than the level specified in the Table 3.14-1.

- * In measuring the C-R OUT and the PHONES, set the ST Fader to MIN.
(Noise is measured with a 12.7kHz -6dB/octave low pass filter.)

Table 3.14-1 [dBu]

Fader/VR	STEREO OUT	GROUP OUT	AUX OUT	C-R OUT
MAX	-78.0	-80.0	-75.0	-72.0
MIN	-100.0	-100.0	-100.0	-87.0

3.15 PHANTOM

Connect a 10kΩ (1W or more) load resistance between the pin 1 and 2 of the MIC and short-circuit between the pin 2 and 3.

Turn on the PHANTOM switch (LED shall light) and the voltage between pin 1 and 2 shall be within +35 +/-3V.

3.16 Preparation of delivery

Factory set

- EQ Gain control : CENTER
- PAN,BAL,PAN/BAL control : CENTER
- Other VR control : MIN
- FADER : MIN
- Lock-PUSH switch : OFF
- ON/STANDBY switch : STANDBY

4. Inspections for USB Assembly

4.1 Scope

This inspection specification is applied to the USB assembly (WG644500).

4.2 Power Source

Measure by using Regulated DC Power Supply with two outputs of “+15V 0.1A or more” and “-15V 0.1A or more”.

4.3 Preparation

* Application software of “USB AUDIO”

Use the software that can be set as follows.

(Cubase LE, TWE, etc. Refer to page 33 for the example in the Cubase LE Windows version.)

Sampling rate----48kHz or 44.1kHz

Resolution-----16 bits

* Input impedance of measuring instrument is more than 100k ohms.

* Input signal

Unless otherwise specified, the input signal shall be high quality sine wave.

* Input/Output

L Input	: CN101-5pin	R Input	: CN101-6pin	
L Output	: CN101-2pin	R Output	: CN101-3pin	
+15V	: CN101-7pin	-15V	: CN101-9pin	GND : CN101-8pin
USB D+	: JK101-3pin	USB D-	: JK101-2pin	
USB GND	: JK101-4pin	USB VCC	: JK101-1pin	

* Connection

Connect them as shown in Fig.4.3-1.

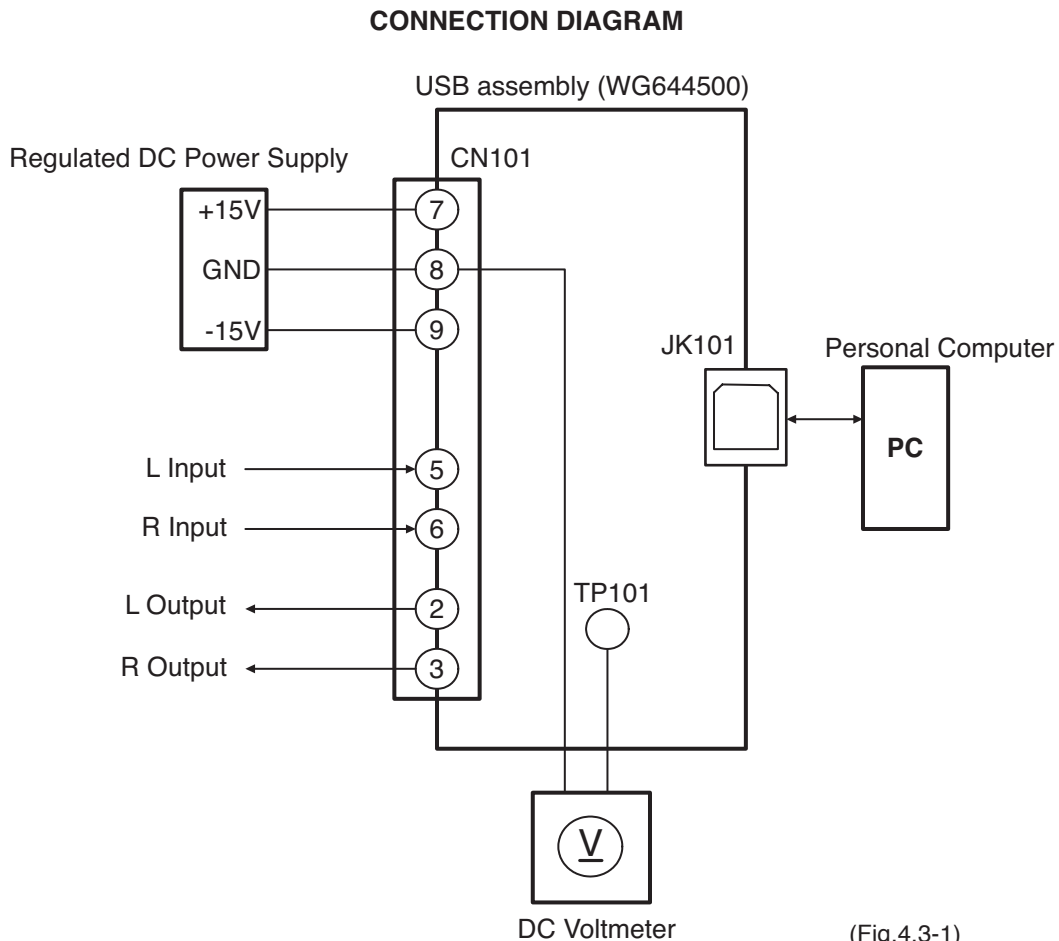

4.4 Check of output voltage of 'IC102'

The voltage of TP101 shall be within the range of 3.6V to 3.85V.

4.5 Inspection of analog characteristic

Note: Set the volume control of WINDOWS to MAX.

4.5-1 Gain, Distortion factor

Input the signal to the input terminal according to Table 4.5-1, and record to the personal computer by way of USB. Play back the recorded file by way of USB. At the time the output levels shall be within the range specified in the Table 4.5-1.

Table 4.5-1[dBu]

Input			L output		R output	
Terminal	Frequency	Level	Level	Distortion *	Level	Distortion *
L input	1kHz	+18	+18 +/-2	0.05% or less	-30 or less	--
R input			-30 or less	--	+18 +/-2	0.05% or less

* Distortion is measured with 200Hz high pass filter and 20kHz low pass filter.

4.5-2 Frequency Characteristic

In the signal routes of the 4.5-1, the 20Hz frequency response of each output shall be within the range of 0 dB +1/-1 dB compared to the 1kHz (0dB) .

The 20kHz frequency response of each output shall be within the range of 0 dB -3/-10 dB compared to the 1kHz (0dB).

4.5-3 Noise level

In the signal routes of the 4.5-1, the input terminal is connected with GND, it records by way of USB, and it play back by way of USB. The noise level must be -60dBu or less, at the time.

* Noise is measured with a 12.7kHz -6dB/octave low pass filter.

4.6 Example of setting USB Audio application software (Cubase LE for Windows)

USB Connection Precautions

Be sure to observe the following points when connecting to the computer's USB interface. Failure to observe these rules can result in computer freezes/hang-ups and possibly data loss or corruption.

If the computer or MW12 does stop operating properly, turn the power off and then on again, and restart the computer.



- Be sure to wake the computer from sleep/suspended/standby mode before making a connection to the computer's USB connector.
- Connect the MW12 to the computer before turning the MW12 power on.
- Always quit all applications running on the computer before turning the MW12 power on or off, or connecting or disconnecting the USB cable.
- Wait at least 6 seconds between turning the MW12 on or off, and between connecting or disconnecting the USB cable.



When connecting or disconnecting the USB cable be sure to turn the 2TR IN/USB control all the way down.

- Disconnect the USB cable before you use the computer without the MW12.

Installing Cubase

- To prevent the playback sound from Cubase LE from being directly re-recorded, press the MW12 2TR IN/USB(ST/TO C-R) switch so that it's in the on (— TO C-R) position.**

With the setting the playback sound can be monitored via the C-R OUT connectors as well as the PHONES jack.

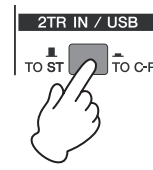

2. Launch Cubase LE

Click [Start] → [All Programs] → [Steinberg Cubase LE] → [Cubase LE] to launch the program. If the ASIO Multimedia dialog window appears, click [Yes].

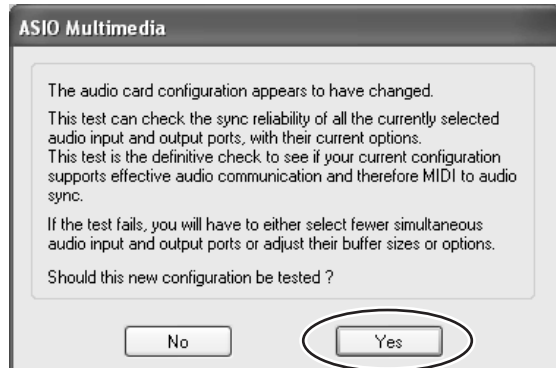

3. Select [Device Setup] from the [Devices] menu to open the Device Setup window.

Select [VST Multitrack] in the [Devices] field on the left side of the window. Select [ASIO Multimedia Driver] in the [ASIO Driver] field on the right side of the window. (Follow the instruction of the screen.)

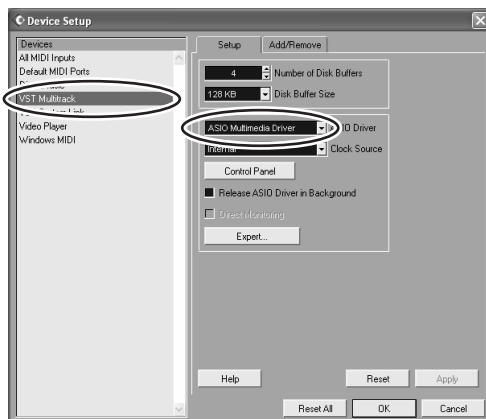

4. Click [Control Panel] in the Device Setup window. The ASIO Multimedia Setup dialog window will appear. Click [Advanced Options].

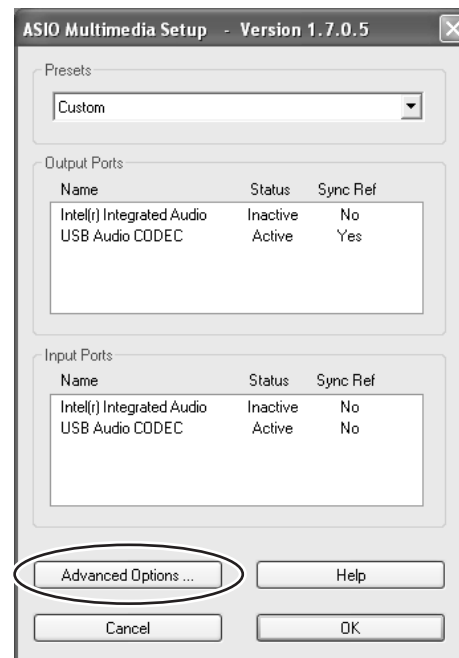

5. The ASIO Multimedia Setup ? Advanced Options window will appear. Check only the input port and output port [USB Audio CODEC] checkbox.

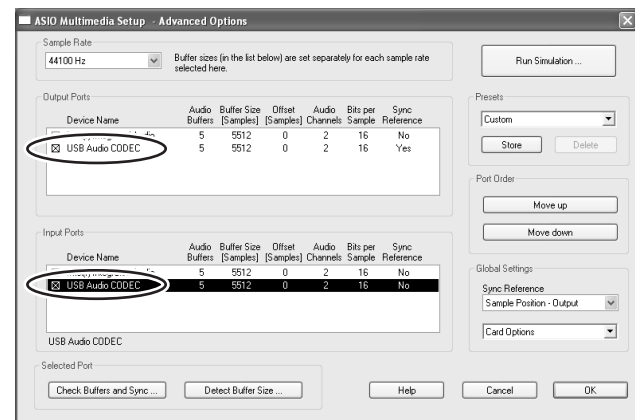

6. Click [OK] in the ASIO Multimedia Setup Advanced Options, ASIO Multimedia Setup, and Device Setup dialog windows to close the windows.

7. Select [VST Inputs] in the [Devices] menu. The VST Inputs window will open. Engage the Port [USB Audio CODEC] Active button (), and close the VST Inputs window.

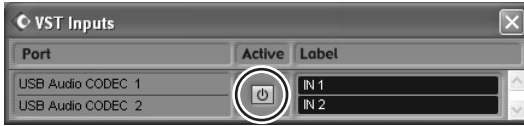

8. Select [New project] from the [File] menu to create a new project file.

The New Project dialog window will open. For this example select [24 Track Audio Recorder] and click [OK].

<Note>

Recorded Cubase LE data is stored as a “project file” for each signals.

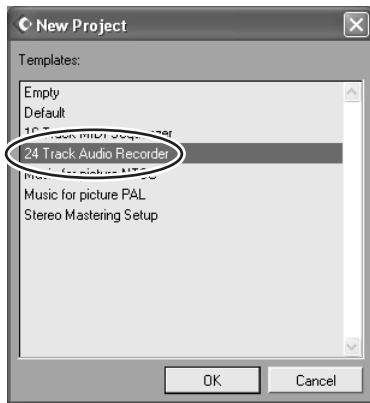

9. When the directory selection dialog window appears, select the folder to which the project and audio files for the project are to be stored, and click [OK].

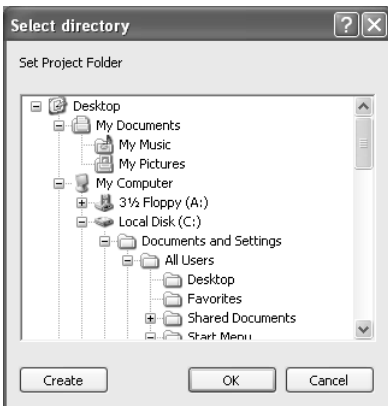

An empty 24-audio-track project window will appear.



10. Click [Project Setup] from the [Project] menu.

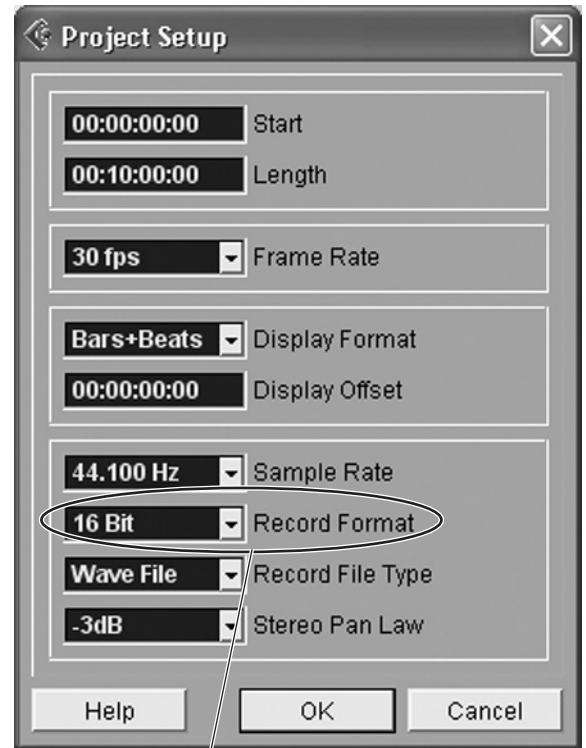

Select 16Bit

Preparing to Record



1. **Click in the track list (the area in which the track names are displayed) to select a track to record on.**

For this example select [Audio 01]. The various settings for the selected track are available in the Inspector on the left side of the display.

[Note]

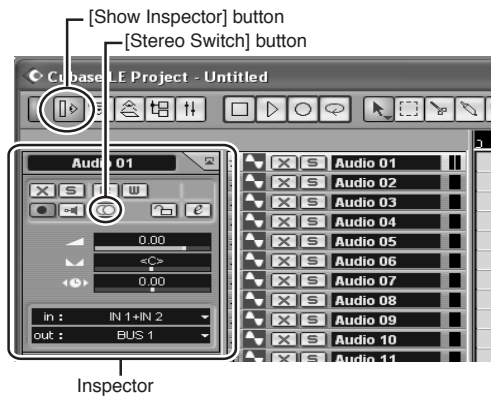
If the Inspector is not showing, click the [Show Inspector] button () in the upper left area of the project window.





2. **Use the [Stereo Switch] buttons in the Inspector to select stereo or monaural operation for the track:**
 () for stereo operation and () for monaural.

3. **Select [Mixer] from the [Devices] menu to open the mixer window.**

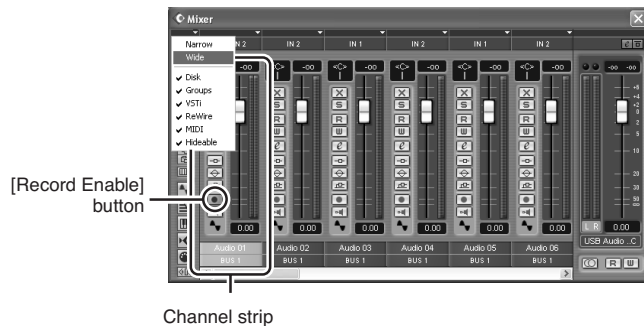
Click the arrow in the upper left corner of the mixer window and select [Wide] to increase the width of the mixer's channel strips. Leave the mixer window open until you have finished recording for easy access.



4. **Make sure that the [Record Enable] button () on the left side of the channel strip is on.**

If the [Record Enable] button is off (), click it to turn it on. The input signal level will be displayed on the channel strip level meter while the [Record Enable] button is on.

5. **While watching the mixer window level meter, adjust the MW12 GAIN control and channel fader so that the meter never goes above 0.0 dB.**

* Make it to MAX at the inspection.

[Note]

- The MW12 ST master fader does not affect the output level sent to the computer.
- The Cubase LE channel strip fader only affects the playback output level from Cubase LE. (Make it to default (0) at the inspection.)

The maximum level encountered is displayed numerically in the peak level display at the top of the channel strip.

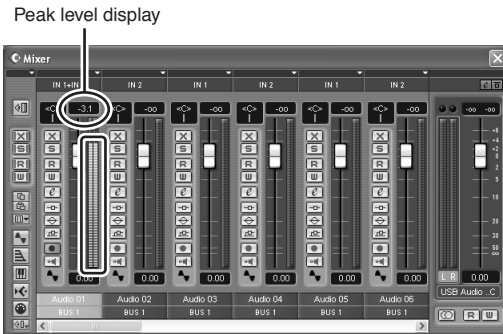

6. **Specify the point at which you want to start recording via the ruler at the top of the project window.**

Click the black area of the ruler to move the project cursor (the vertical black line) to that position.

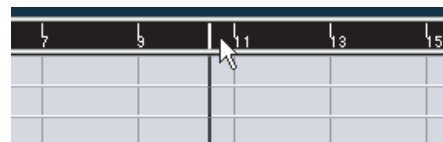

7. **Open the [Transport] menu and turn [Start Record at Left Locator] off.**

Recording and Playback

1. **Click the Transport panel [Record] button to begin recording.**

When recording is started the project cursor will begin moving to the right and a box that displays the recording results will be created.

Transport panel

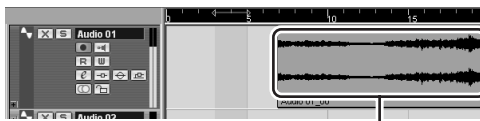
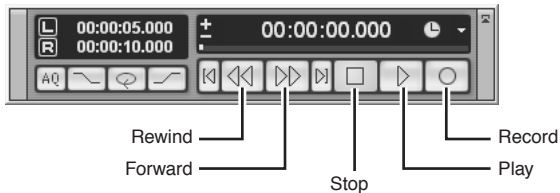

Recording results

2. **Confirm the signal is input.**
3. **When you have few seconds recording the track, click the Transport panel [Stop] button.**
4. **To hear playback of the track you have just recorded, use either the Transport panel [Rewind] button or the ruler to rewind to the beginning of the recorded section, then click the Transport panel [Play] button.**

The playback level will be displayed via the master section level meter on the right side of the Mixer window. The channel strip level meters will become active when you turn the channel strip [Record Enable] button off.

[Note]

When a pair of headphones are plugged into the MW12 PHONES jack, you can adjust the headphone listening level via the MW12 C-R/PHONES control and the 2TR IN/USB control.

* Make it to MAX at the inspection (When Playback).

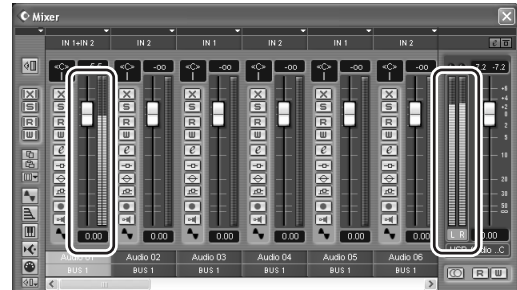

5. **To save the project file select [Save] from the [File] menu and enter a file name before actually saving the file.**

■ 検査

1. 適用範囲

ミキサーMW12について規定します。

2. 電源

仕向地電源電圧の±10%以内
ACアダプターを使用します。

仕向	電圧	AC Adaptor
J	100V	WC704000
U	120V	WC704100
O	220V	WC711100
K	220V	WC704400
B	230V	WC704300
H	230V	WC704200
A	240V	WC704500

3. 本体の検査

3.1 準備

*USB AUDIO のアプリケーションソフト

以下の設定が可能なソフトウェアを使用して下さい。

(Cubase LE, TWEなど。Cubase LE Windows版での例は44ページを参照して下さい。)

Sampling rate—48KHz or 44.1KHz

Resolution—16 bits

*特に指定の無い限り、入力信号は1kHz正弦波を使用します。また、信号源インピーダンスは150Ωとします。

*各出力端子の負荷抵抗は下記の通りです。

・PHONES (L, R) :40Ω (3W 以上)

・ST OUT :600Ω

・その他出力 :10kΩ

特に指定の無い場合、ツマミ類は以下の様に設定して下さい。

● CH INPUT (1-4)

GAIN control	: MAX (-60/-34dBu)
/80 switch	: OFF
HI、MID、LO EQ Gain control	: CENTER
AUX1、AUX2 level control	: MAX
AUX1 PRE switch	: OFF (POST)
PAN control	: L (左廻しきり)
ON switch	: ON 測定時のみON (LED点灯)、他はOFF
PFL switch	: ON 測定時のみON (LED点灯)、他はOFF
1-2 switch	: ON 測定時のみON、他はOFF
Fader	: MAX

● ST CH (5/6、7/8)

GAIN control MIC	: MAX (-60/-34dBu)
/80 switch	: OFF
HI、MID、LO EQ Gain control	: CENTER
AUX1、AUX2 level control	: MAX
AUX1 PRE switch	: OFF (POST)
PAN/BAL control	: L (左廻しきり)
ON switch	: ON 測定時のみON (LED点灯)、他はOFF
PFL switch	: ON 測定時のみON (LED点灯)、他はOFF
1-2 switch	: ON 測定時のみON、他はOFF
Fader	: MAX

● ST CH (9/10、11/12)

HI、MID、LO EQ Gain control	: CENTER
AUX1、AUX2 level control	: MAX
AUX1 PRE switch	: OFF (POST)
BAL control	: L (左廻しきり)
ON switch	: ON 測定時のみON (LED点灯)、他はOFF
PFL switch	: ON 測定時のみON (LED点灯)、他はOFF
1-2 switch	: ON 測定時のみON、他はOFF
Fader	: MAX

● MASTER control

GROUP1-2 Master Fader (60mm)	: MAX
GROUP1-2 TO ST assign switch	: OFF
STEREO Master Fader (Stereo 60mm)	: MAX
AUX1、AUX2 SEND Master Level control	: MAX
RETURN to AUX1、AUX2、ST Level control	: MAX
C-R/PHONES level control	: MAX
C-R OUT source select switches	: ST
2TR IN/USB level control	: MIN
2TR IN/USB switch	: OFF (TO ST)

● Others

PHANTOM switch	: OFF
----------------	-------

3.2 パワーインジケータの検査

電源投入時、POWERインジケータが点灯することを確認します。

3.3 利得

3.1の状態では各出力端子には [Table 3.3-1~3.3-6] の範囲内の出力レベルが得られることを確認します。

Table 3.3-1 CH INPUT(1-4) [dBu]

INPUT	INPUT Level	Gain	ST L OUT	ST R OUT	GROUP1 - 2	AUX1		AUX2	C-R OUT ^{*2}	C-R OUT ^{*3}
						PRE OFF	PRE ON			
① Mic	-80	Max	+1 +/-2 ^{*1}	+1 +/-2 ^{*1}	+4 +/-2	+6 +/-2	-4 +/-2	+6 +/-2	+0 +/-2	+20 +/-2
			GROUP TO ST, 1-2 SW ON							
			+14 +/-2 ^{*4}	+14 +/-2 ^{*4}	--	--	--	--	--	--
	-36	Min	+1 +/-2 ^{*1}	--	--	--	--	--	--	--
Line	-54	Max	+1 +/-2 ^{*1}	--	--	--	--	--	--	--

*1 注記のみPAN control をセンターで測定します。

それ以外はL及びGROUP奇数OUTの場合はPAN controlをLへ、R及びGROUP偶数R及びGROUP偶数OUTの場合はPAN controlをRへ回しきります。

*2 PFL switchは ONにします。

*3 1-2 assign switchはON、[ST/GROUP] switchはGROUPに設定します。CH1のみを確認します。

*4 CH1のみで可です。

* チャンネル間レベル差は、2dB以下のこと。

Table 3.3-2 [dBu]

INPUT	INPUT Level	Gain	INSERT OUT	REC OUT L	REC OUT R
			1-4/8		
Mic 1-4/8	-80	Max	-20 +/-2	--	--
CH INSERT IN 1	0	Unspecified	--	+2.2 +/-2	+2.2 +/-2
CH INSERT IN 2-4/8	0	Unspecified	--	+2.2 +/-2	--

Table 3.3-3 Input Terminal STEREO IN [dBu]

	INPUT	INPUT CH	INPUT Level	Gain	ST L OUT	ST R OUT	GROUP1	GROUP2	AUX1		AUX2	C-R OUT ^{*2}
									PRE OFF	PRE ON		
②	Mic	5/6, 7/8 (9/10,11/12)	-80	Max	0 +/-2 ^{*1}	0 +/-2 ^{*1}	+3 +/-2	+3 +/-2	+8 +/-2	-2 +/-2	+8 +/-2	-1 +/-2
③	PHONE JACK	5L,7L(9L,11L)	-36	Min	+1 +/-2 ^{*1}	--	--	--	--	--	--	--
④		6R,8R(10R,12R)	--	Max	+3 +/-2	--	--	--	--	--	--	--

*1, 2: 39ページ参照

Table 3.3-4 Input Terminal STEREO IN [dBu]

	INPUT	INPUT CH	INPUT Level	ST L OUT	ST R OUT	GROUP1	GROUP2	AUX1		AUX2	C-R OUT ^{*2}
								PRE OFF	PRE ON		
⑤	PHONE JACK	9L,11L(13L,15L)	-30	+4 +/-2	--	+4 +/-2	--	+3 +/-2	-7 +/-2	+3 +/-2	0 +/-2
⑥		10R,12R(14R,16R)		--	+4 +/-2	--	+4 +/-2	+3 +/-2	-7 +/-2	+3 +/-2	--
	PIN JACK	9L,11L(13L,15L)	-30	+4 +/-2	--	--	--	--	--	--	--
		10R,12R(14R,16R)		--	+4 +/-2	--	--	--	--	--	--

*2: 39ページ参照

Table 3.3-5 Input Terminal RETERN L,R [dBu]

	INPUT	INPUT Level	ST L OUT	ST R OUT	AUX1 OUT	AUX2 OUT
⑦	L/MONO	0	+16 +/-2	+16 +/-2	+15 +/-2	+15 +/-2
⑧	R		--	+16 +/-2	+9 +/-2	+9 +/-2

Table 3.3-6 Input Terminal 2TR IN L,R [dBu]

	INPUT	INPUT Level	ST L OUT	ST R OUT	C-R OUT L	C-R OUT R	PHONES L	PHONES R
⑨	L	-27.8	0 +/-2	--	+6 +/-2	--	-5.5 +/-2	--
⑩	R		--	0 +/-2	--	+6 +/-2	--	-5.5 +/-2

- ・ 2TR IN/USB level control をMAX にして測定します。
- ・ C-R OUT と PHONES OUT 測定時は、2TR IN/USB switch をON (TO C-R) とします。

3.4 USB

3.4-1 録音

Table 3.4-1の状態ではUSB経由でパーソナルコンピュータへ録音します。(他の設定は3.1を参照のこと。)

Table 3.4-1 [dBu]

	INPUT	INPUT Level	CH1 PAN control
L	CH INSERT IN 1	-20	L (左側へいっぱい回しきった状態)
R			R (右側へいっぱい回しきった状態)

3.4-2 利得

録音したファイルをUSB経由で再生した時、Table 3.4-2の範囲内の出力レベルが得られることを確認します。

Table 3.4-2 [dBu]

	C-R OUT L	C-R OUT R
L	+16 +/-3	--
R	--	+16 +/-3

- ・ 2TR IN/USB level controlをMAXにして測定します。
- ・ 2TR IN/USB switchをON (TO C-R) にします。
- ・ 全てのPFL switchをOFFにします。
- ・ 他の全ての入力端子には信号を入力しません。
- ・ WINDOWSのボリュームコントロールはMAXにセットします。

3.5 周波数特性

Table 3.3-1～6の①～⑩のついた系統において、印加信号周波数を20Hz・20kHzとした時、各出力端子の出力レベルは1kHzを基準として、+1.0dB、-2.5dBの範囲内であることを確認します。

*GAIN VR MAXの時の20Hzのみ、+1.0dB、-4.5dBとします。

*①の系統は、CH1のみ全部のOUTで確認し、CH2以降はST L OUTのみを確認します。

*④の系統は、ST L OUT、ST R OUTのみを確認します。

3.6 HPF

Table 3.3-1、Table 3.3-2の状態を入力レベル-36dBu、GainをMINとして入力信号を80Hzとし、 $\sqrt{80}$ switchをONした時、STEREO L OUTの出力レベルはOFF時のレベルを基準として -3 ± 2 dBの範囲内であることを確認します。

3.7 チャンネルEQ変化特性

3.1の状態、INPUTのLO、MID、HIをそれぞれ動かした時、CH INPUT及びST CH INPUT LはGROUP1 OUTに、ST CH INPUT RはGROUP2 OUTに得られる各周波数における出力レベルはEQ gain controlセンタークリック位置の出力レベルを基準として [Table 3.7-1] の範囲内であることを確認します。

指定周波数において範囲内の出力レベルが得られない場合は、印加周波数を指定周波数の $\pm 20\%$ の範囲で変化させ、[Table 3.7-1] の変化幅が得られることを確認します。

Table 3.7-1 [dB]

EQ control	EQ GAIN	Applied frequency	Variation width
HI	MAX	10kHz	+12 +/-2
	MIN		-12 +/-2
MID	MAX	2.5kHz	+15 +/-2
	MIN		-15 +/-2
LO	MAX	100Hz	+12 +/-2
	MIN		-12 +/-2

3.8 チャンネルセパレーション

FaderはNominal Position (0位置)にし、INPUTの各チャンネルでONスイッチをONし、PAN control (ST CH INPUTではPAN/BAL又はBAL control)を反時計方向にまわしきり、ST L OUTの出力レベルを+20dBuとした時、ST R OUTへの漏れレベルは-50dBu以下であることを確認します。

また、PAN (PAN/BAL、BAL) controlを時計方向にまわしきり、ST R OUTの出力レベルを+20dBuとした時、ST L OUTへの漏れレベルは-50dBu以下であることを確認します。

3.9 ピークLED点灯レベル

3.1の状態、CH INPUT、ST INPUTのMICへ信号を印加した時、LEDが点灯するレベルは [Table 3.9-1] の範囲内であることを確認します。

Table 3.9-1 [dBu]

INPUT	PEAK LED
MIC	-43 +/-2

3.10 メーターLED点灯確認

ST OUTが 17.5 ± 2 dBuの時Meter Peak LEDが点灯することを確認します。

ST OUTが 4 ± 2 dBuの時METER 0 LEDが点灯します。

Fader操作により-20からPeak LEDまで順に点灯することを確認します。

3.11 歪み

Table 3.3-1～6の①～⑩ (③④を除く) 印のついた系統において、20Hz、1kHz、20kHzの入力に対してINPUT及びMASTERの各VR、FaderをNominal Positionとし、Gainは表に従い設定し (PHONESを除く)、各出力端子に+14dBuの出力が得られた時の歪率は0.1%以下であることを確認します。

また、C-R OUT (L、R)はLevel Controlつまみ12時の方向をNominal Positionとし、この状態で+3dBuの出力が得られた時の歪率は0.2%以下であることを確認します。

*①の系統は、CH1のみ全部のOUTで確認し、CH2以降はST L OUTのみの確認で代用できます。

*②の系統は、PAN/BAL ControlをLに回しきり、ST L OUTに+4dBuの出力が得られた時の歪率は0.1%以下であることを確認します。

*④の系統は、ST L OUT、ST R OUTのみを確認します。

3.12 最大出力

3.1の状態ですT L OUT、ST R OUTに+24dBu、GROUP1、2、AUX1 OUT、AUX2 OUT、C-R OUTに+20dBu歪率1%以下の出力が得られることを確認します。

PHONES (L、R) に+7.5dBu 歪1%以下の出力が得られることを確認します。

尚、ST L OUT、ST R OUT、GROUP1、2 OUT測定時はPANまたはBAL controlをそれぞれL、Rに回しきって下さい。

3.13 入力換算雑音

3.1の状態です、CH INPUT MIC入力端子 (2pin-Hotと3pin-Cold間) を150Ωで接続した時、ST L OUTで得られるノイズレベルは-43.5dBu以下であることを確認します。

ノイズレベルが-43.5dBu以上の場合は、入力換算でのノイズレベルを求め、それが-127.5dBu以下であれば問題ありません。

ST INPUT MIC入力端子 (2pin-Hotと3pin-Cold間) を150Ωで接続した時、ST L OUTで得られるノイズレベルは-39.5dBu以下であることを確認します。

ノイズレベルが-39.5dBu以上の場合は、入力換算でのノイズレベルを求めそれが-123.5dBu以下であれば問題ありません。

(測定CH以外のLEVEL VRはMINにして下さい。ノイズ測定時は、12.7kHz・-6dB/octaveローパスフィルターを使用して下さい。)

3.14 残留雑音

3.1の状態です全てのINPUT部のFADER、Level controlをMIN、assign switchをOFFにします。

この時、MASTER部のFader、VRを最大・最小にした時のノイズレベルは [Table 3.14-1] のレベル以下であることを確認します。

*C-R OUT及びPHONESを測定する時は、ST FADERはMINにして下さい。

(ノイズ測定時は、12.7kHz・-6dB/octaveローパスフィルターを使用して下さい。)

Table 3.14-1 [dBu]

Fader/VR	STEREO OUT	GROUP OUT	AUX OUT	C-R OUT
MAX	-78.0	-80.0	-75.0	-72.0
MIN	-100.0	-100.0	-100.0	-87.0

3.15 PHANTOM

MIC入力コネクタのピン①-②間に負荷抵抗10kΩ (1W以上) を接続し、ピン②-③間を短絡します。

PHANTOM switchをONした時、LEDが点灯し負荷抵抗両端に+35±3Vの電圧が得られることを確認します。

3.16 出荷設定

工場セッティング

- EQ Gain control : CENTER
- PAN,BAL,PAN/BAL control : CENTER
- Other VR control : MIN
- FADER : MIN
- Lock-PUSH switch : OFF
- ON/STANDBY switch : STANDBY

4. USB Ass'yの検査

4.1 適用範囲

USB Ass'yについて規定します。USB Ass'y (WG644500)

4.2 電源

+15V 0.1A以上、-15V 0.1A以上の2出力を持ったDC安定化電源を使用して測定して下さい。

4.3 準備

*USB AUDIOのアプリケーションソフト

以下の設定が可能なソフトウェアを使用します。

(Cubase LE, TWEなど。Cubase LE Windows版での例は44ページを参照して下さい。)

サンプリングレート—48kHz or 44.1kHz

レゾリューション—16 bits

*測定器の入力インピーダンスは100kΩ以上のこと。

*入力信号

特に指定の無い場合、入力信号は高品位サイン波とします。

*入出力

L Input	: CN101-5pin	R Input	: CN101-6pin		
L Output	: CN101-2pin	R Output	: CN101-3pin		
+15V	: CN101-7pin	-15V	: CN101-9pin	GND	: CN101-8pin
USB D+	: JK101-3pin	USB D-	: JK101-2pin		
USB GND	: JK101-4pin	USB VCC	: JK101-1pin		

*接続

接続図 (Fig.4.3-1) の様に接続します。

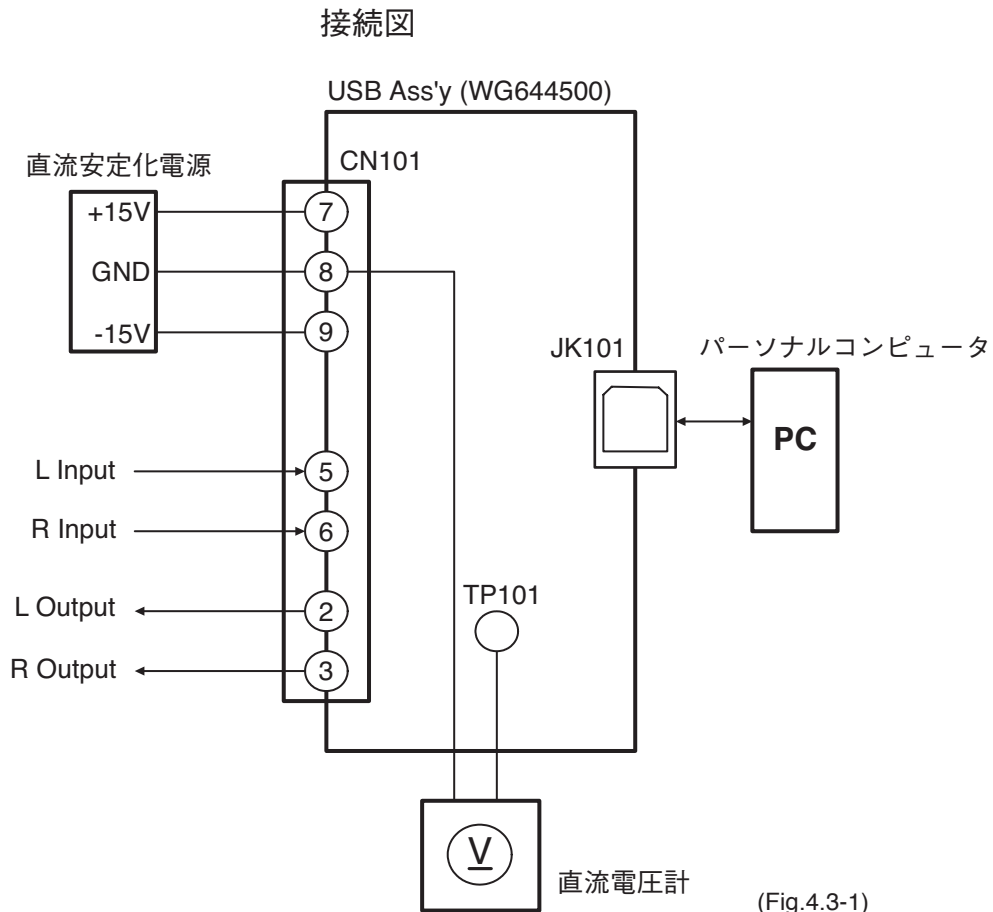

4.4 ‘IC102’ の出力電圧の検査

TP101の電圧は、3.6Vから3.85Vの範囲内であることを確認します。

4.5 アナログ特性の検査

注意: WINDOWSのボリュームコントロールはMAXにセットして下さい。

4.5-1 利得、歪み

Table 4.5-1に従って入力端子に信号を入力し、USB経由でパーソナルコンピュータに録音します。

録音したファイルをUSB 経由で再生した時、出力端子に得られるレベルと歪みはTable 4.5-1の範囲内であることを確認します。

Table 4.5-1[dBu]

Input			L output		R output	
Terminal	Frequency	Level	Level	Distortion *	Level	Distortion *
L input	1kHz	+18	+18 +/-2	0.05% or less	-30 or less	--
R input			-30 or less	--	+18 +/-2	0.05% or less

*歪み測定時は、200Hzのハイパスフィルターと20kHzのローパスフィルターを使用して下さい。

4.5-2 周波数特性

4.5-1において、印加信号周波数を20Hzとした時の出力レベルは、1kHzを基準として+1 ~ -1dBの範囲内にあることを確認します。

印加信号周波数を20kHzとした時の出力レベルは、1kHzを基準として-3 ~ -10dBの範囲内にあることを確認します。

4.5-3 ノイズレベル

4.5-1において、入力端子をGNDにショートしてUSB経由で録音、再生した時、出力端子のノイズレベルは-60dBu以下であることを確認します。

*ノイズ測定時は、12.7kHz -6dB/octaveローパスフィルターを使用して下さい。

4.6 USB Audioアプリケーションソフト (Cubase LE Windows版) の設定例

USB端子ご使用時の注意

USB 端子とコンピューターを接続するときは、以下のことを行なってください。

以下のことを行わないと、コンピューターや本体が停止(ハングアップ)して、データが壊れたり、失われたりするおそれがあります。コンピューターやMW12本体が停止したときは、電源を入れ直し、コンピューターを再起動してください。



- USB端子とコンピューターを接続する前に、コンピューターの省電力(サスペンド/スリープ/スタンバイ/休止)モードを解除してください。
- MW12本体の電源を入れる前に、USB端子とコンピューターを接続してください。
- MW12本体の電源オン/オフやUSBケーブルの抜き差しをする前に、コンピューターのすべてのアプリケーションを終了させてください。
- MW12本体の電源オン/オフやUSBケーブルの抜き差しは、6秒以上間隔を空けて行ってください。



USBケーブルをUSB端子から抜き差しする場合は、2TR IN/USBコントロールを最小にしてください。

- MW12を使用しないでコンピューターのみを使用するときは、コンピューターからUSBケーブルを抜いてください。

Cubase LEのセットアップ

1. Cubase LEの再生音がそのまま録音されないように、MW12の2TR IN/USB (TO ST/TO C-R) スイッチを押してオン(= > TO C-R)にしておきます。
C-R OUT端子とPHONE端子からは、再生音をモニターできます。

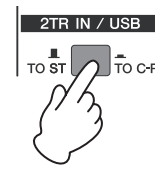

2. Cubase LEを起動します。
[スタート]→[プログラム]→[Steinberg Cubase LE]→[Cubase LE]をクリックします。ASIOマルチメディアダイアログが表示される場合は、[はい]をクリックします。

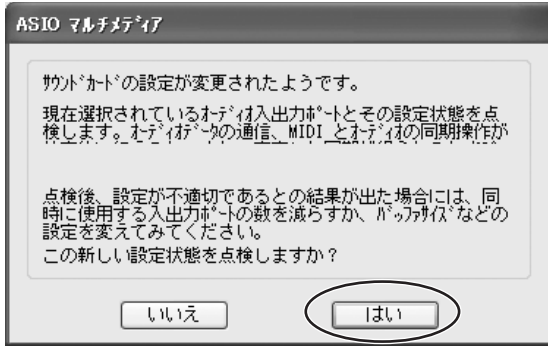

3. [デバイス]メニュー→[デバイスの設定]を選択して、デバイス設定ウィンドウを開きます。
左側の[デバイス]欄で[VST Multitrack]を選択します。右側の[ASIOドライバ]で[ASIO Multimedia Driver]を選択して設定します。(画面表示に従ってください)。

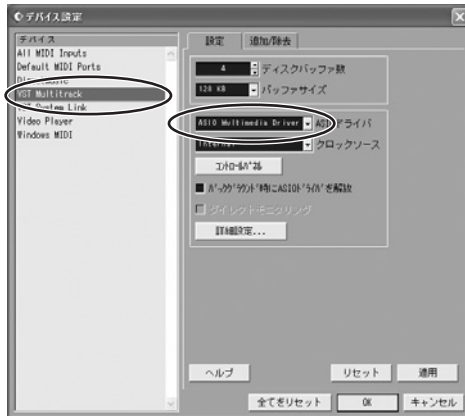

4. デバイス設定ウィンドウの[コントロールパネル]をクリックします。ASIOマルチメディア基本設定ダイアログが表示されたら、[詳細設定]をクリックします。



5. ASIOマルチメディア設定-詳細設定ダイアログが表示されます。出力ポートと入力ポートの設定を[USB オーディオデバイス]のみにチェック を入れます。



6. ASIOマルチメディア設定-詳細設定、ASIOマルチメディア基本設定、デバイス設定ウィンドウの[OK]をクリックしてすべてのダイアログを閉じます。

7. [デバイス]メニューから[VST入力]を選択してVST入力ウィンドウを表示します。Port [USB オーディオ デバイス]のActiveボタン  をオン(このときブルーになります)にして、VST入力ウィンドウを閉じます。

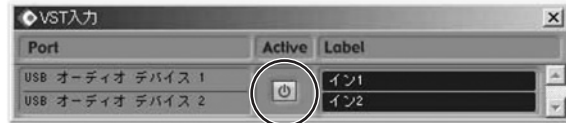

8. 新規プロジェクトファイルを作成するには、[ファイル]メニュー→[新規プロジェクト]を選択します。新規プロジェクトダイアログが表示されます。ここでは、テンプレートとして[24 Track Audio Recorder]を選択して、[OK]をクリックします。

[Note]

Cubase LEでは、録音したデータをそれぞれプロジェクトファイルとして保存します。



9. ディレクトリの選択ダイアログが表示されたら、作成したプロジェクトファイルやオーディオファイルが保存されるフォルダーを指定して、[OK]をクリックします。



空の24オーディオトラックを配置したプロジェクトウィンドウが表示されます。



10. [プロジェクト]メニュー → [プロジェクトの設定]をクリックします。

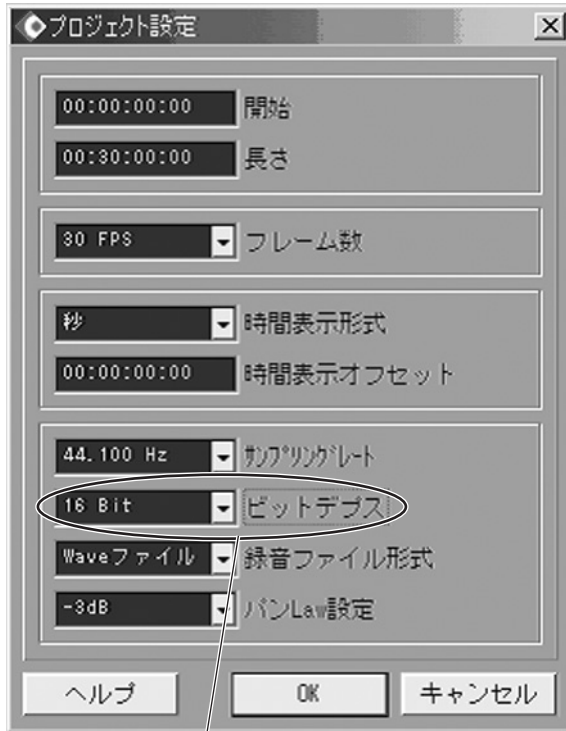

16Bit を選びます



録音の準備

1. トラックリスト(トラック名が表示されている箇所)をクリックして、録音するトラックを選択します。
ここでは、[Audio 01]をクリックします。
選択したトラックの各種設定が、左側のインスペクターに表示されます。

[Note]

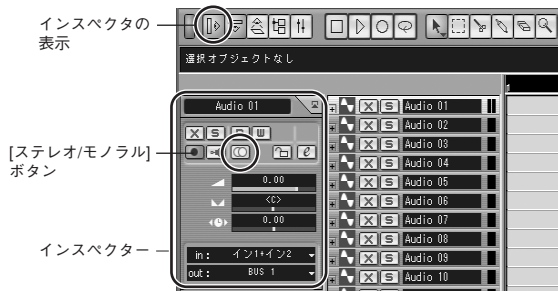

インスペクターが表示されていない場合は、プロジェクトウィンドウ左上にある[インスペクターの表示]  をクリックします。

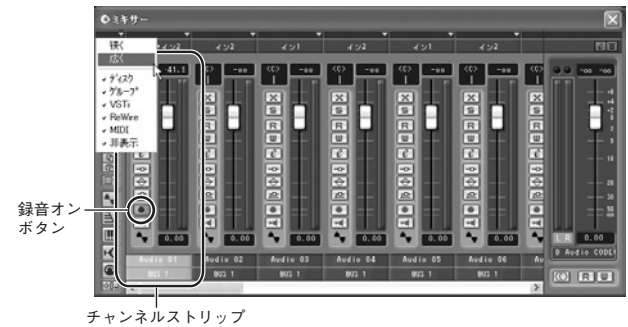

2. インスペクターにある[ステレオ/モノラル]ボタンで、ステレオまたはモノラルを設定します。
オンにするとステレオ 、オフにするとモノラル  になります。ここでは、ステレオに設定します。

3. [デバイス]メニュー → [ミキサー]を選択してミキサーウィンドウを表示します。
ミキサーウィンドウの左上にある矢印をクリックして[広く]を選択して、各チャンネルストリップの表示を広げます。ミキサーウィンドウは、録音が終わるまで表示したままにしておくくと便利です。



4. チャンネルストリップの左側にある録音オンボタン  がオンになっていることを確認します。
録音オンボタンがオフ  になっている場合はクリックしてオンにしてください。録音オンボタンがオンになっているときは、入力レベルがレベルメーターに表示されます。
5. 通常は、ミキサーウィンドウのレベルメーターが振り切れないように(0.0 dBにならないように)、MW12本体のGAINコントロールとチャンネルフェーダーを調整します。
* 検査の場合はMAXに設定します。

[Note]

- MW12 本体からコンピューターへの出力レベルは、MW12 のST マスターフェーダーでは調整できません。
- Cubase LE のチャンネルストリップ上のフェーダーは、Cubase LE からの出力レベルを調整するときに使用します。(検査の場合はデフォルト値(0)を使用します。)

チャンネルストリップ上のピークレベル表示(数値表示)で確認できます。

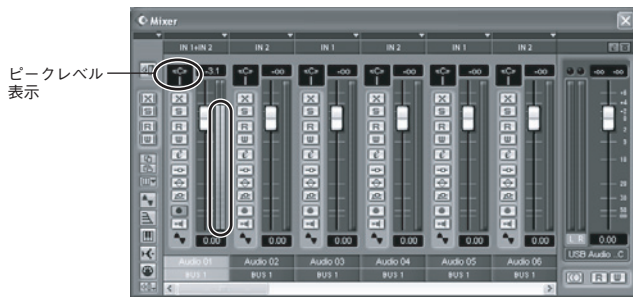

6. プロジェクトウィンドウの上部にあるルーラーで、録音を開始する位置を設定します。ルーラーが表示されている黒い部分をクリックすると、プロジェクトカーソル(黒い縦のライン)がそのポジションに移動します。



7. [トランスポート]メニュー→[左ロケーター位置から録音開始]をオフに設定します。

録音/再生

1. トランスポートパネルの録音ボタンをクリックして、録音を開始します。録音が始まると、プロジェクトカーソルが右に動き始め、録音結果を示すボックスが作られます。

トランスポートパネル



2. 信号が入力されていることを確認します。
3. 数秒間録音し、トランスポートパネルの停止ボタンをクリックします。

4. 録音結果を再生するには、トランスポートパネルの巻き戻しボタンやルーラーを使って巻き戻してから、トランスポートパネルの開始ボタンをクリックします。

ミキサーウィンドウ右側のマスターセクションのレベルメーターにレベルが表示されます。チャンネルストリップにある録音オンボタンをオフにすると、各チャンネルストリップのレベルメーターにレベルが表示されます。

[Note]

MW12本体のPHONES端子にヘッドフォンを接続して再生音を聞く場合は、MW12のC-R/PHONESコントロールと2TR IN/USBコントロールで音量を調整できます。

* 検査の場合(再生時)はMAXにしてください。

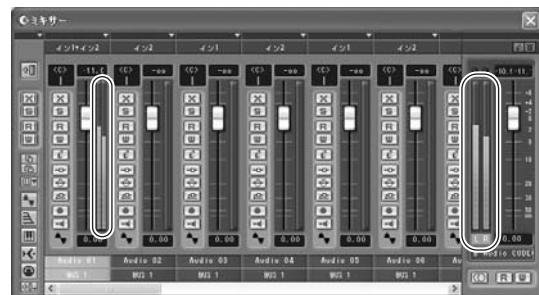

5. プロジェクトファイルを保存するには、[ファイル]メニュー→[保存]を選択して、ファイル名を指定して保存します。

BLOCK DIAGRAM & LEVEL DIAGRAM

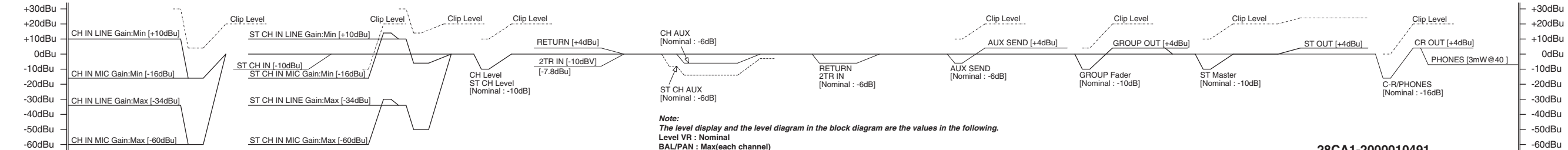
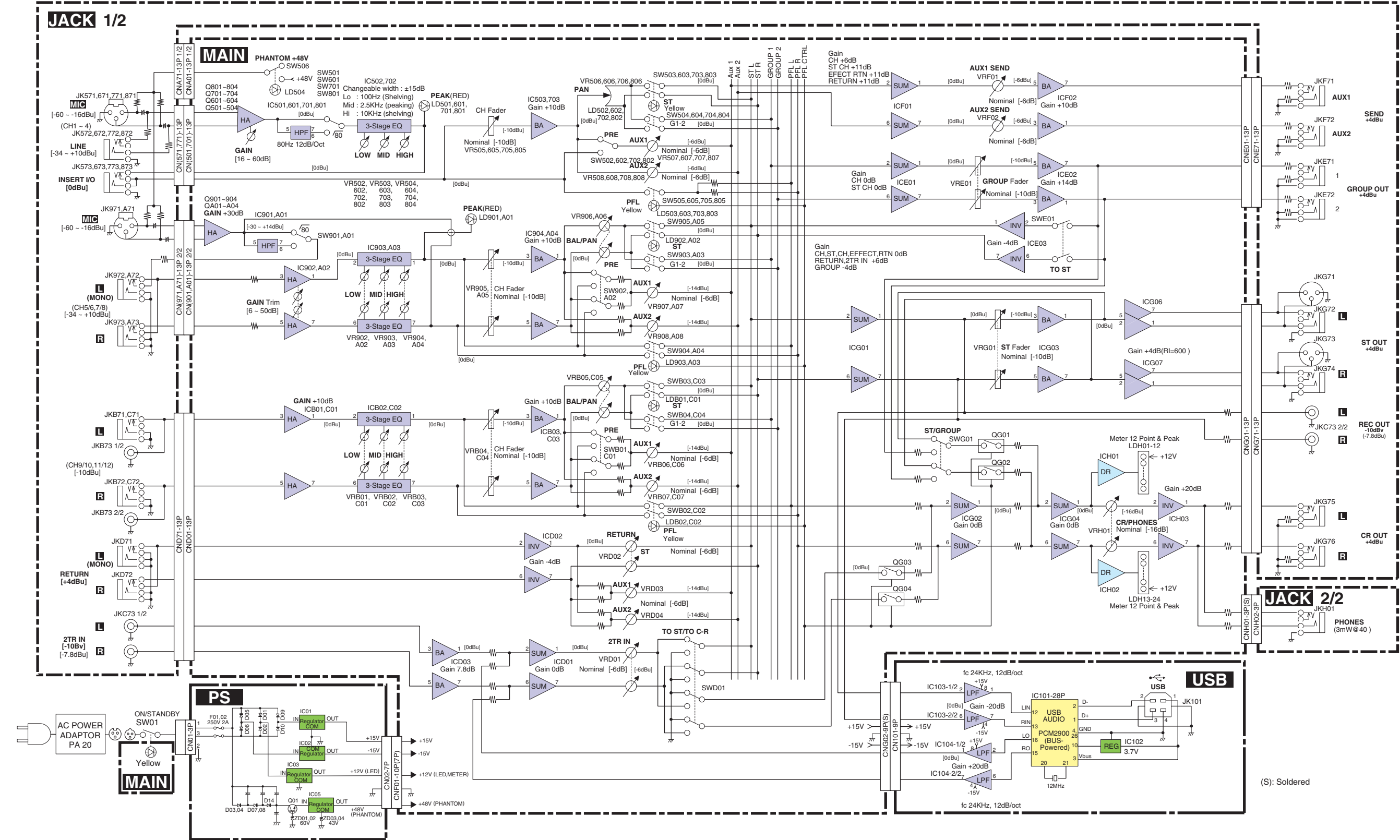

Note:
The level display and the level diagram in the block diagram are the values in the following.
Level VR : Nominal
BAL/PAN : Max(each channel)

1
2
3
4
5
6

OVERALL CIRCUIT DIAGRAM 1/8 (MAIN 1/5)

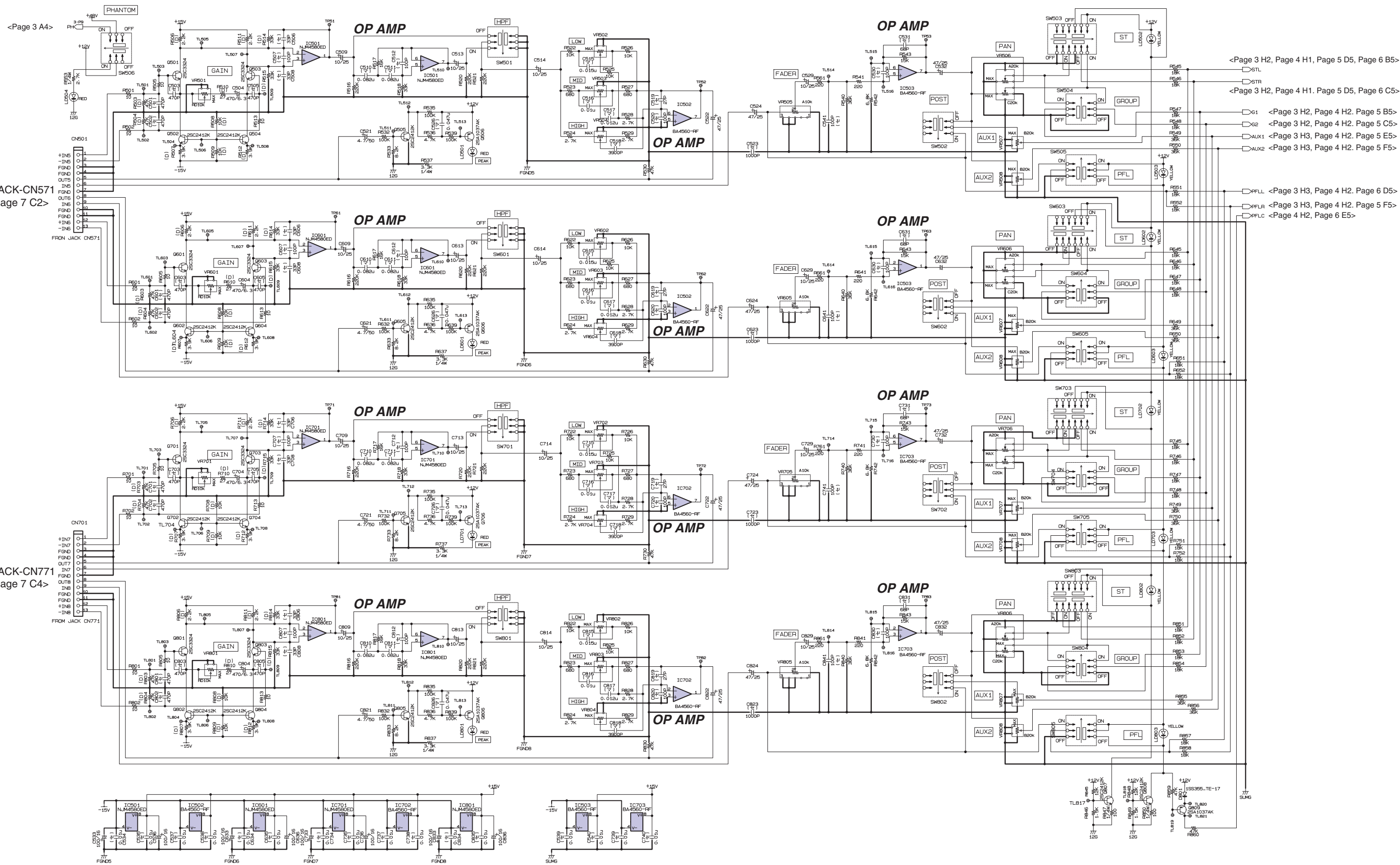

- <Page 3 H2, Page 4 H1, Page 5 D5, Page 6 B5>
- <Page 3 H2, Page 4 H1, Page 5 D5, Page 6 C5>
- <Page 3 H2, Page 4 H2, Page 5 B5>
- <Page 3 H2, Page 4 H2, Page 5 C5>
- <Page 3 H3, Page 4 H2, Page 5 E5>
- <Page 3 H3, Page 4 H2, Page 5 F5>
- <Page 3 H3, Page 4 H2, Page 6 D5>
- <Page 3 H3, Page 4 H2, Page 5 F5>
- <Page 4 H2, Page 6 E5>

(D) : Metal Film Resistor (Chip) (チップ金属膜抵抗)
 (セ) : Ceramic Capacitor (セラミックコンデンサ)
 (マ) : Mylar Capacitor (マイラーコンデンサ)

Note : See parts list for details of circuit board component parts.
 (注 : シート部品の詳細はパーツリストをご参照下さい。)

OVERALL CIRCUIT DIAGRAM 2/8 (MAIN 2/5)

MW12

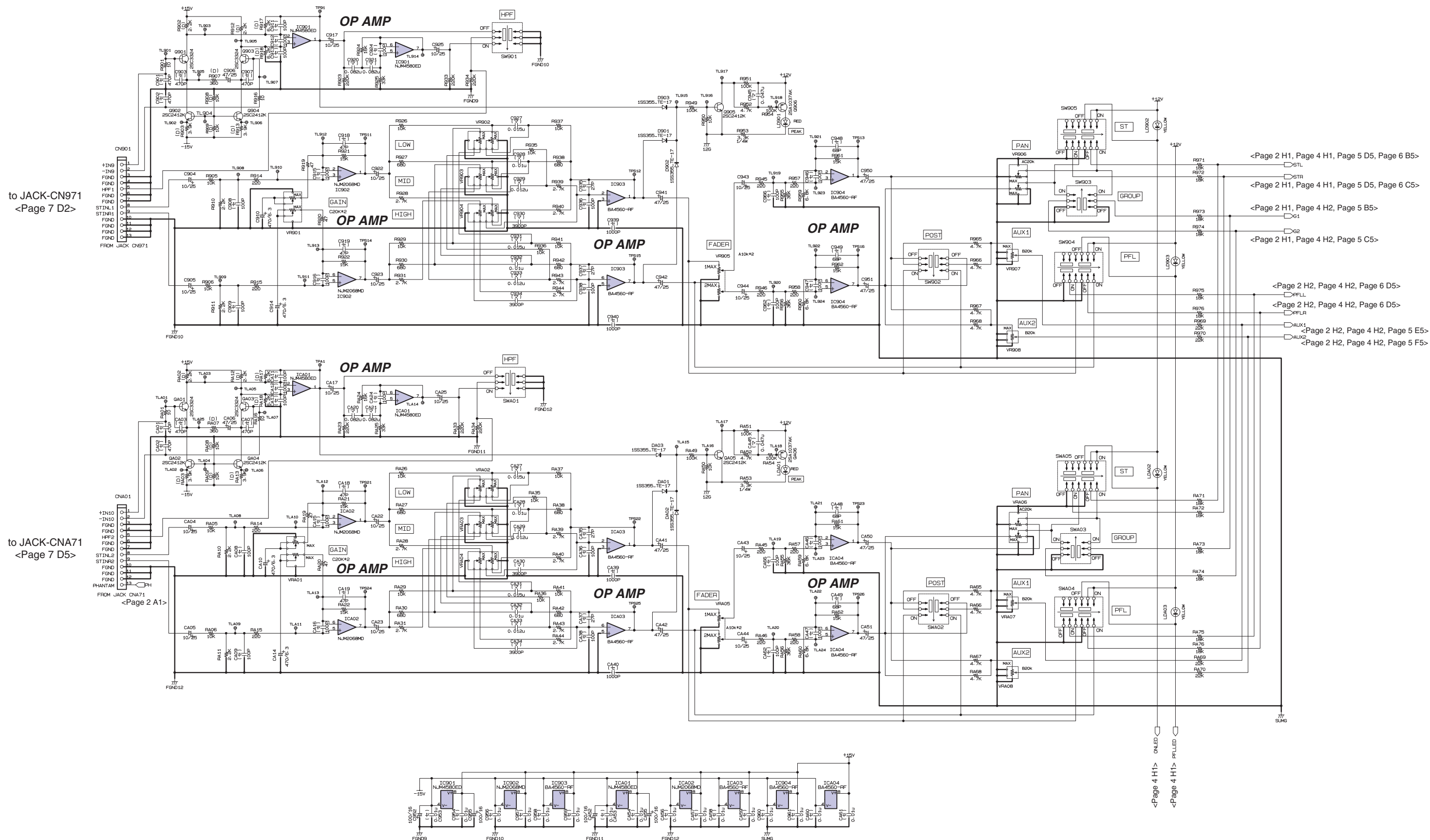

(D) :Metal Filme Resistor (Chip) (チップ金属皮膜抵抗)
 (セ) : Ceramic Capacitor (セラミックコンデンサ)
 (マ) : Mylar Capacitor (マイラーコンデンサ)

Note : See parts list for details of circuit board component parts.
 (注 : シート部品の詳細はパーツリストをご参照下さい。)

28CC1-2000010511-2

<Page 4 H1>
 <Page 4 H1>

<Page 2 H1, Page 4 H1, Page 5 D5, Page 6 B5>
 <Page 2 H1, Page 4 H1, Page 5 D5, Page 6 C5>
 <Page 2 H1, Page 4 H2, Page 5 B5>
 <Page 2 H1, Page 4 H2, Page 5 C5>
 <Page 2 H2, Page 4 H2, Page 6 D5>
 <Page 2 H2, Page 4 H2, Page 6 D5>
 <Page 2 H2, Page 4 H2, Page 5 E5>
 <Page 2 H2, Page 4 H2, Page 5 F5>

1

2

3

4

5

6

OVERALL CIRCUIT DIAGRAM 3/8 (MAIN 3/5)

MW12

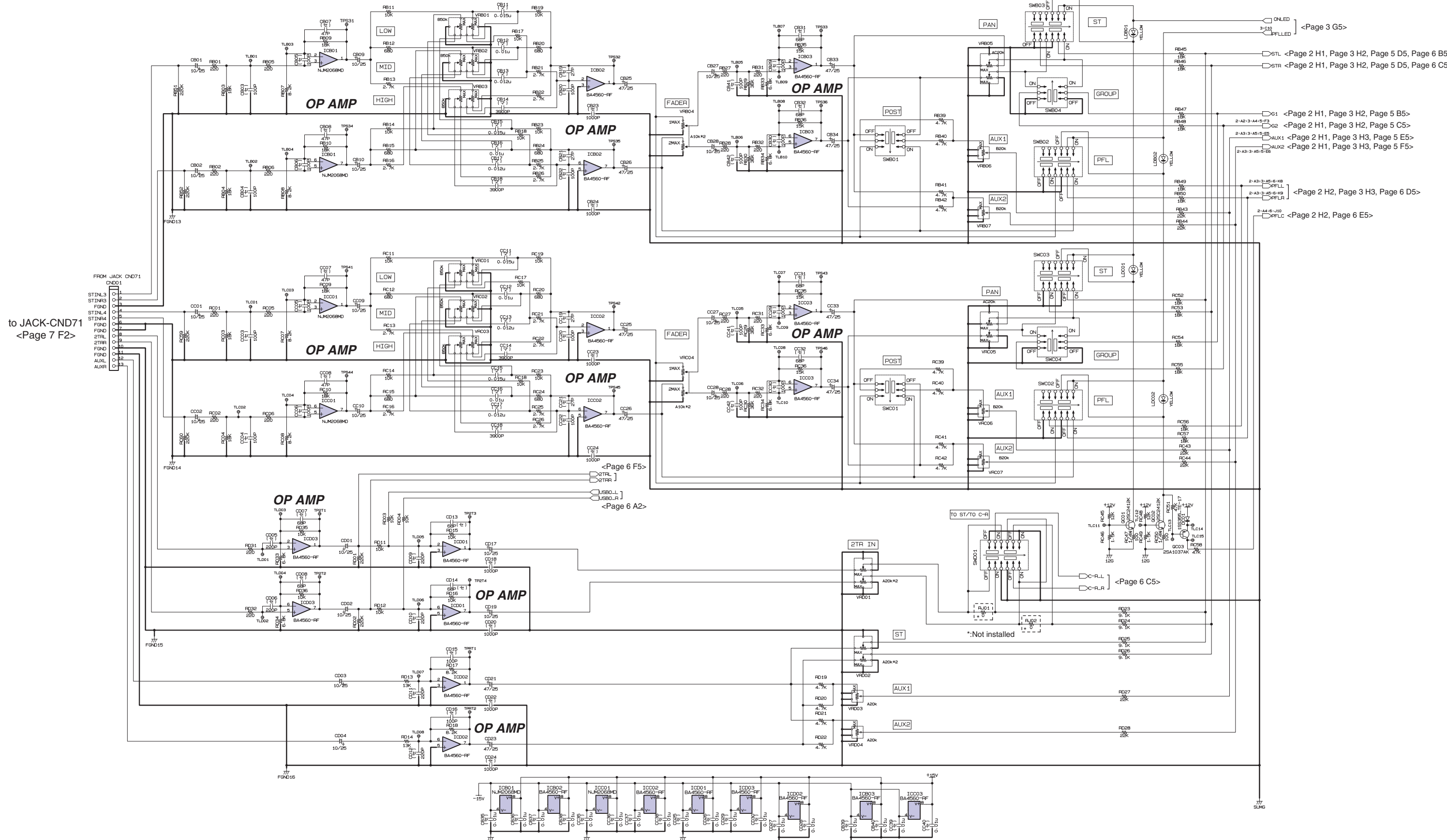

(セ) : Ceramic Capacitor (セラミックコンデンサ)
 (マ) : Mylar Capacitor (マイラーコンデンサ)

Note : See parts list for details of circuit board component parts.
 (注 : シート部品の詳細はパーツリストをご参照下さい。)

OVERALL CIRCUIT DIAGRAM 4/8 (MAIN 4/5)

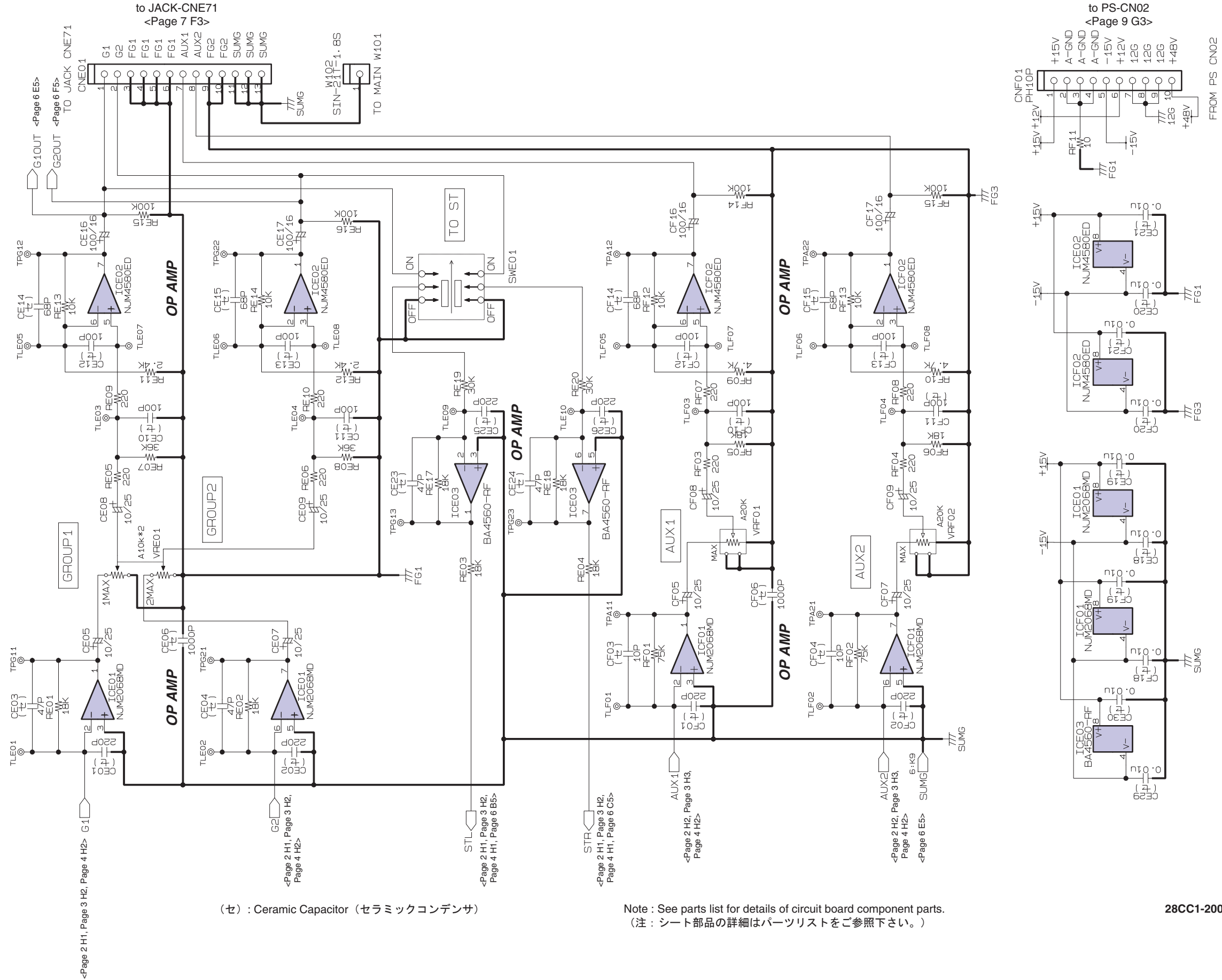

(セ) : Ceramic Capacitor (セラミックコンデンサ)

Note : See parts list for details of circuit board component parts.
(注 : シート部品の詳細はパーツリストをご参照下さい。)

28CC1-2000010511-4

1
2
3
4
5
6

OVERALL CIRCUIT DIAGRAM 5/8 (MAIN 5/5)

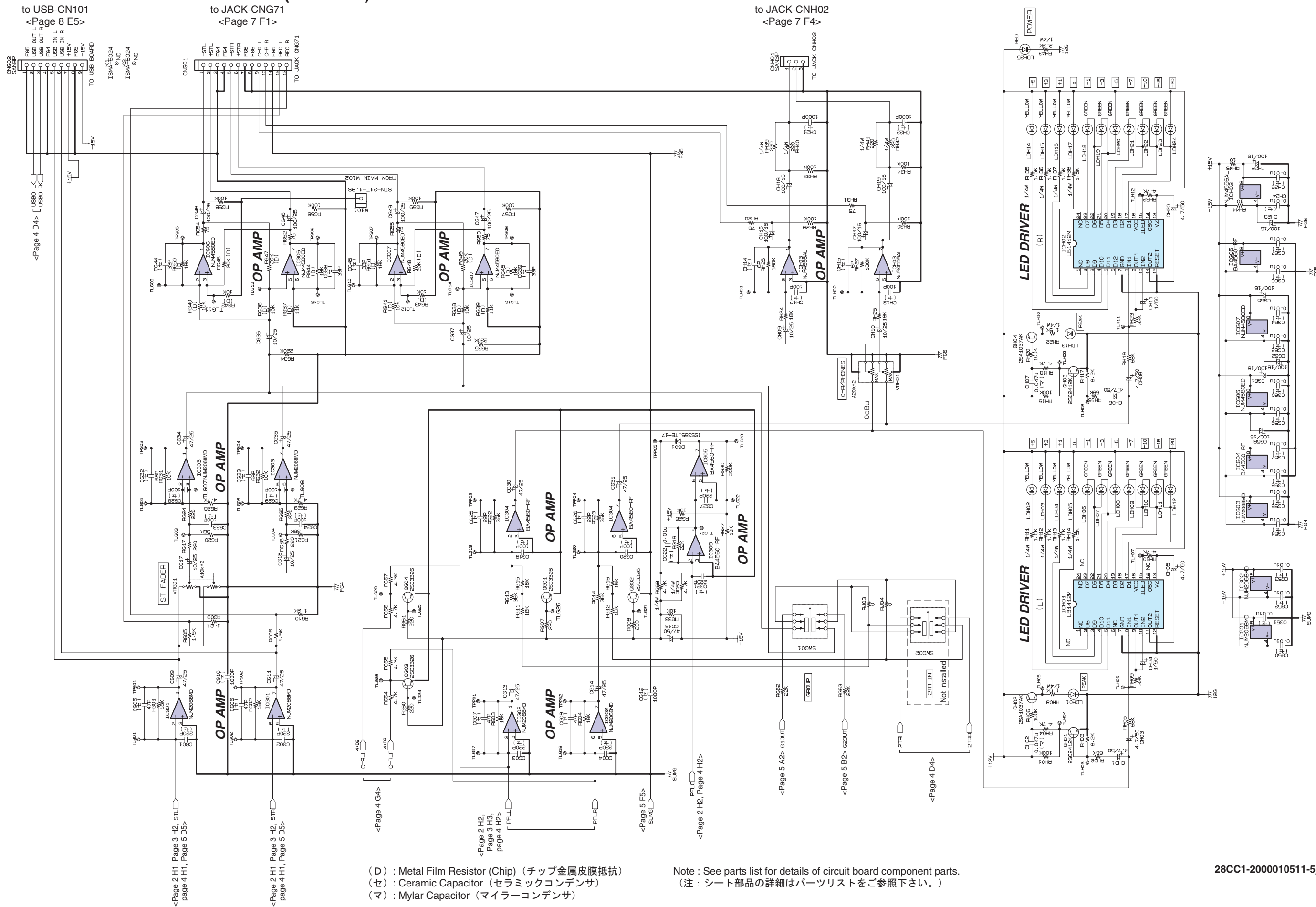

(D) : Metal Film Resistor (Chip) (チップ金属皮膜抵抗)
 (セ) : Ceramic Capacitor (セラミックコンデンサ)
 (マ) : Mylar Capacitor (マイラーコンデンサ)

Note : See parts list for details of circuit board component parts.
 (注 : シート部品の詳細はパーツリストをご参照下さい。)

OVERALL CIRCUIT DIAGRAM 6/8 (JACK)

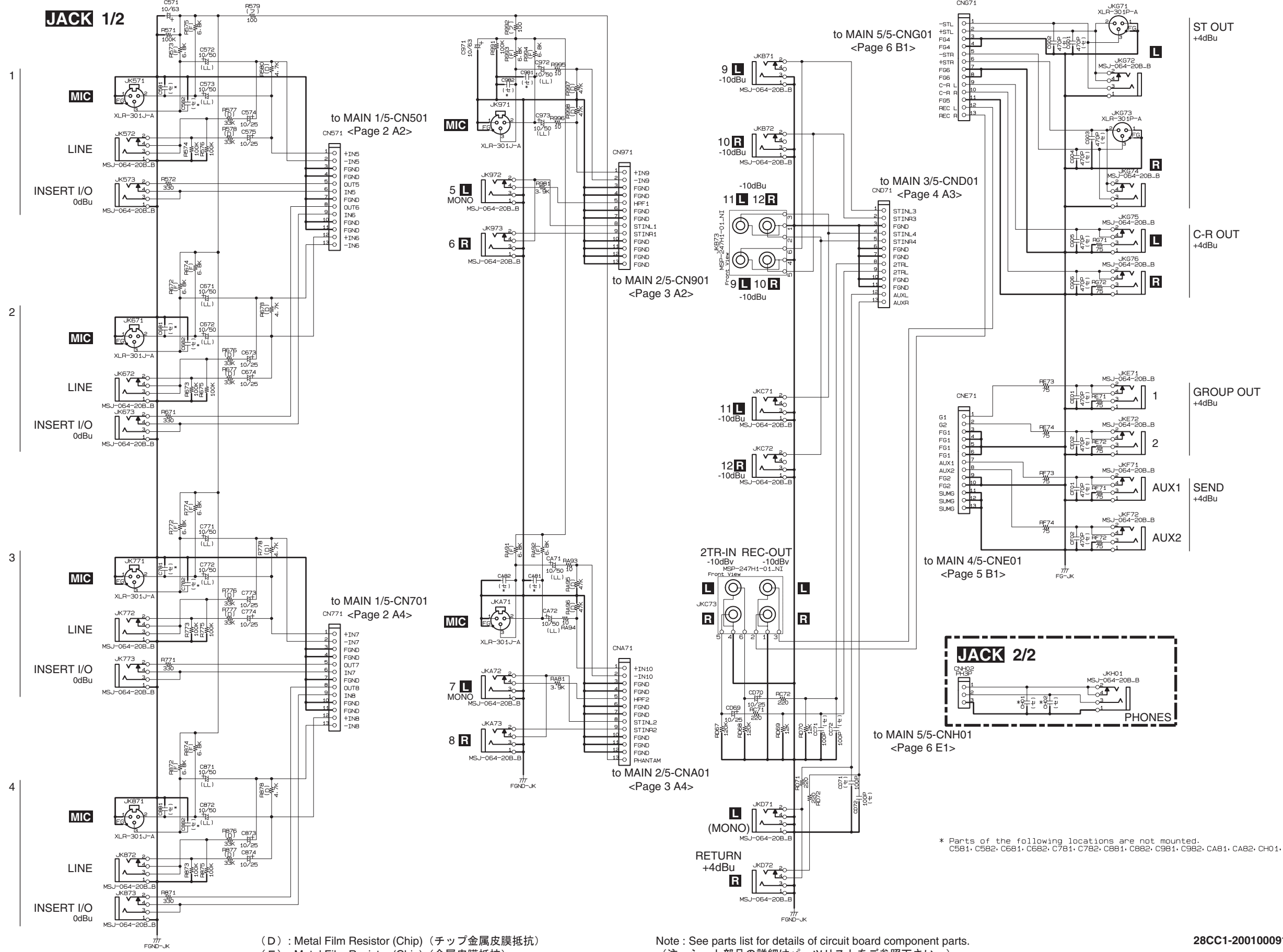

(D) : Metal Film Resistor (Chip) (チップ金属皮膜抵抗)
 (F) : Metal Film Resistor (Chip) (金属皮膜抵抗)
 (フ) : Flame Proof Carbon Resistor (不燃化カーボン抵抗)
 (セ) : Ceramic Capacitor (セラミックコンデンサ)
 (LL) : Low Leakage Current Electrolytic Capacitor (低漏れ電流電解コンデンサ)

Note : See parts list for details of circuit board component parts.
 (注 : シート部品の詳細はパーツリストをご参照下さい。)

* Parts of the following locations are not mounted.
 C581, C582, C681, C682, C781, C782, C881, C882, C981, C982, CA81, CA82, CH01, CH02

1

2

3

4

5

6

OVERALL CIRCUIT DIAGRAM 7/8 (USB)

MW12

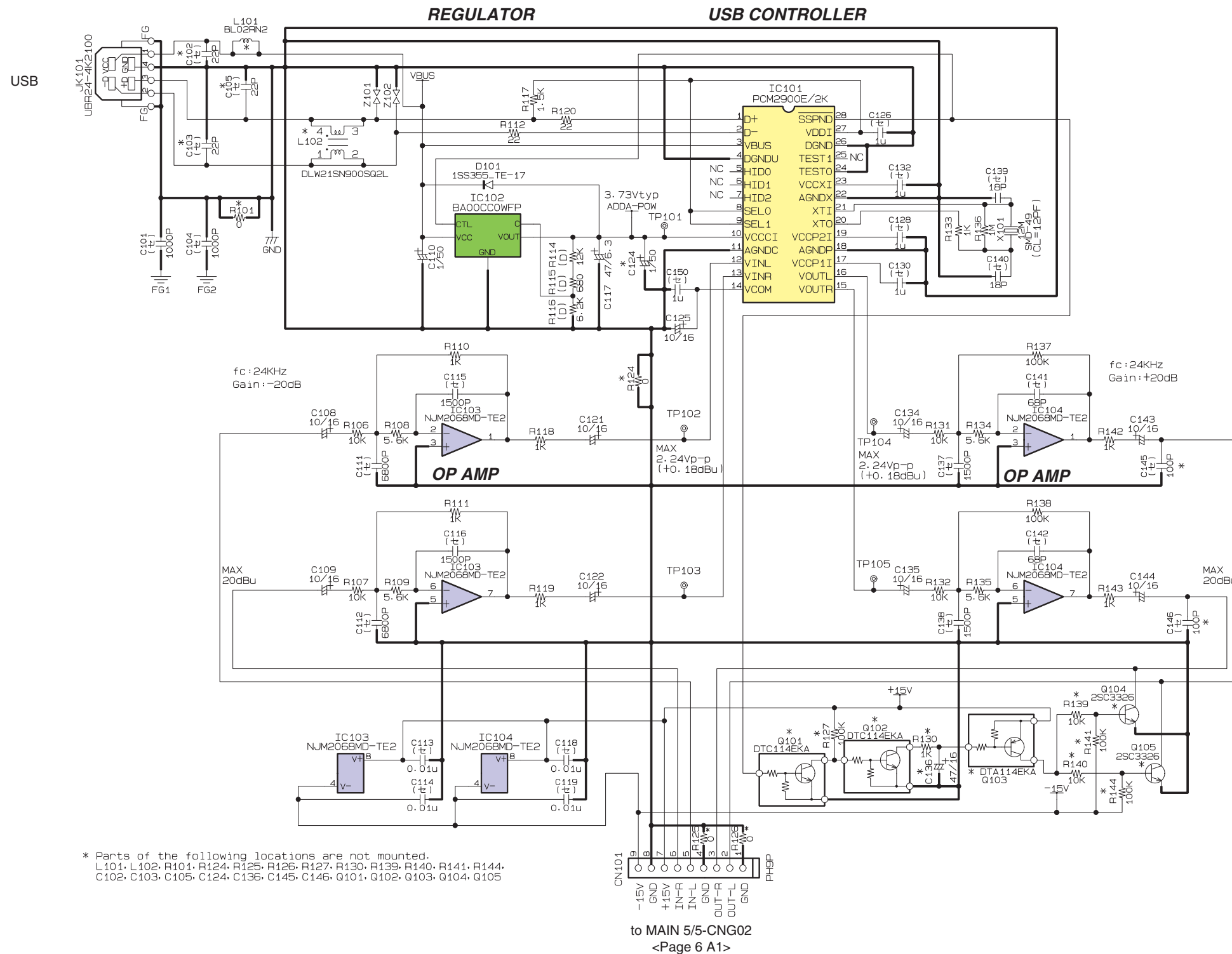

* Parts of the following locations are not mounted.
 L101, L102, R101, R124, R125, R126, R127, R130, R139, R140, R141, R144,
 C102, C103, C105, C124, C136, C145, C146, Q101, Q102, Q103, Q104, Q105

(セ) : Ceramic Capacitor (セラミックコンデンサ)

Note : See parts list for details of circuit board component parts.
 (注 : シート部品の詳細はパーツリストをご参照下さい。)

28CC1-200100913

OVERALL CIRCUIT DIAGRAM 8/8 (PS)

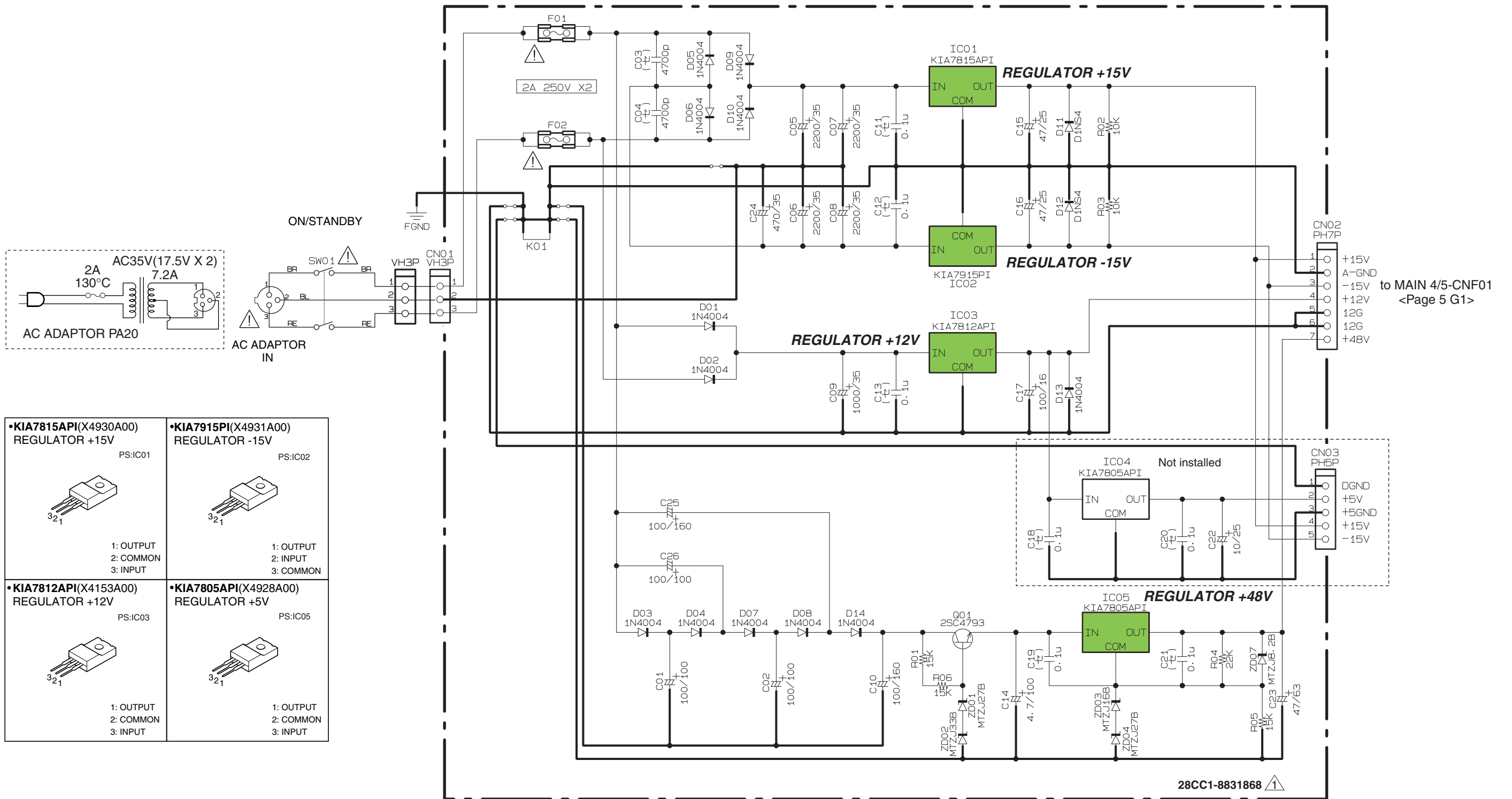

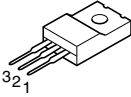
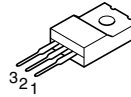
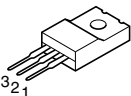
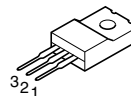
<p>•KIA7815API(X4930A00) REGULATOR +15V PS:IC01</p>  <p>1: OUTPUT 2: COMMON 3: INPUT</p>	<p>•KIA7915PI(X4931A00) REGULATOR -15V PS:IC02</p>  <p>1: OUTPUT 2: INPUT 3: COMMON</p>
<p>•KIA7812API(X4153A00) REGULATOR +12V PS:IC03</p>  <p>1: OUTPUT 2: COMMON 3: INPUT</p>	<p>•KIA7805API(X4928A00) REGULATOR +5V PS:IC05</p>  <p>1: OUTPUT 2: COMMON 3: INPUT</p>

WARNING
Components having special characteristics are marked  and must be replaced with parts having specifications equal to those originally installed.

 印の商品は、安全を維持するために重要な部品です。交換する場合は、安全のために必ず指定の部品をご使用ください。

(セ) : Ceramic Capacitor (セラミックコンデンサ)

Note : See parts list for details of circuit board component parts.
(注 : シート部品の詳細はパーツリストをご参照下さい。)

1

2

3

4

5

6

USB MIXING STUDIO

MV12

PARTS LIST

■ CONTENTS (目次)

OVERALL ASSEMBLY (総組立)	2
ELECTRICAL PARTS (電気部品)	4

Note) DESTINATION ABBREVIATIONS

A: Australian model	O: Chinese model
B: British model	Q: South-east Asia model
C: Canadian model	T: Taiwan model
D: German model	U: U.S.A. model
E: European model	V: General export model (110V)
F: French model	W: General export model (220V)
H: North European model	N,X: General export model
I: Indonesian model	Y: Export model
J: Japanese model	K: Korean model
M: South African model	

■ WARNING

Components having special characteristics are marked Δ and must be replaced with parts having specifications equal to those originally installed.

Δ 印の部品は、安全を維持するために重要な部品です。交換をする場合は、安全のため必ず指定の部品をご使用下さい。

- The numbers in "QTY" shows quantities for each unit.
- The parts with "--" in "Part No." are not available as spare parts.
- The second letter of the shaded () part number is I, not one.
- The second letter of the shaded () part number is O, not zero.
- QTY 欄に記載されている数字は、各ユニット当たりの使用個数です。
- 部品 NO. が "--" の部品は、サービス用部品として準備されておりません。
- 網掛けの付いた PARTS NO. の 2 番目の文字は「イチ」ではなく「アイ」です。
- 網掛けの付いた PARTS NO. の 2 番目の文字は「ゼロ」ではなく「オー」です。

OVERALL ASSEMBLY (総組立)

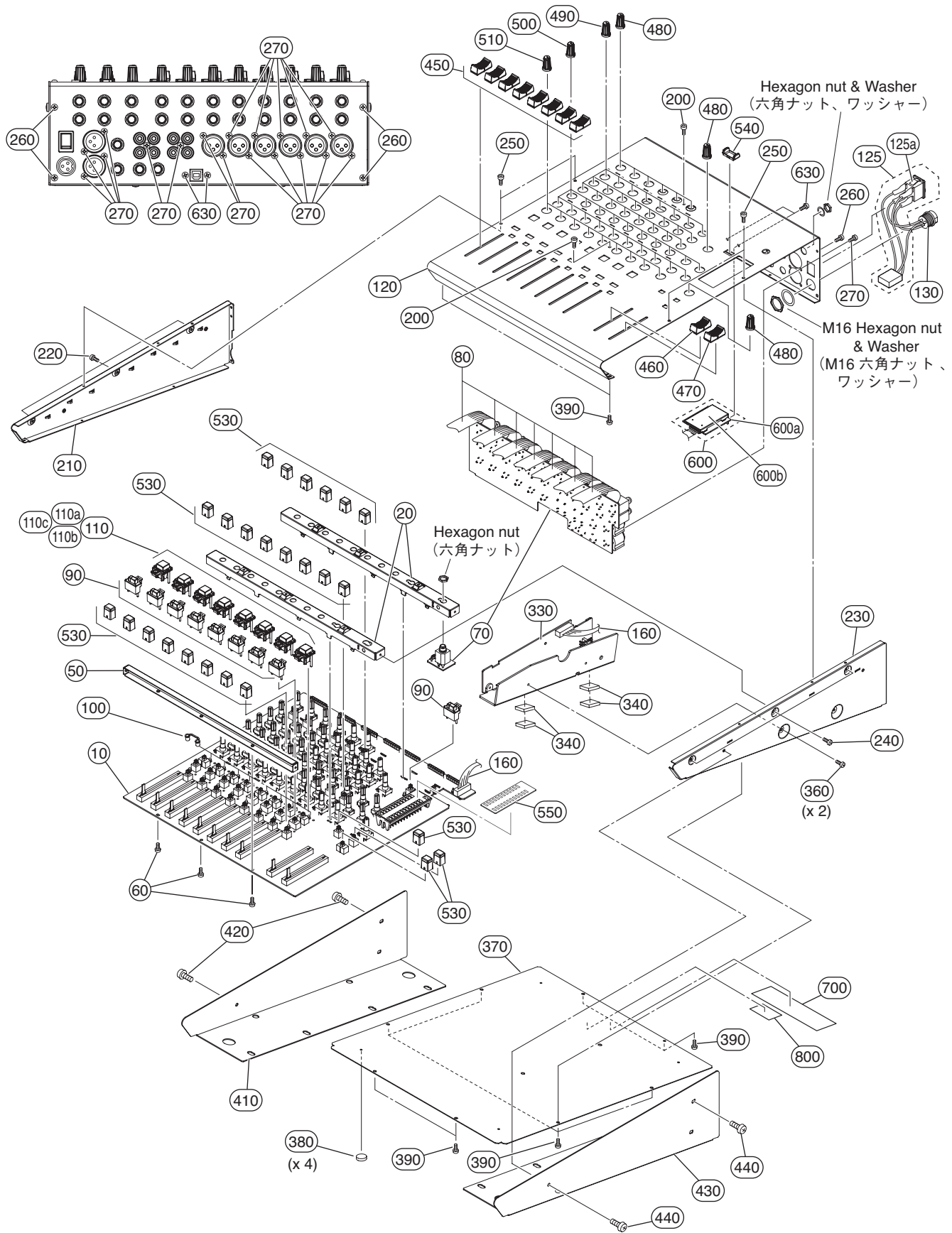

REF NO.	PART NO.	DESCRIPTION		部 品 名	REMARKS	QTY	RANK
		OVERALL ASSEMBLY		総 組 立	MW12		
		Overall Assembly		総 組 立	J, U, H, A, B, O, K (WG20230)		
* 10	WG239600	Circuit Board	MAIN	M A I N シ ー ト	(X6346F0)		
20	WC711600	Support, MIX1	M12/4FX	サ ポ ー ト M I X 1		2	
* 50	WD233600	Support, MIX2	MG12/4FX	サ ポ ー ト M I X 2			
60	WE877900	Bind Head Tapping Screw-S	3.0X6 MFZN2W3	S タ イ ト + B I N D		3	01
* 70	WG338200	Circuit Board	JACK	J A C K シ ー ト	(X6353D0)		
80	WC703300	Jumper Lead	SMV2J P=2.0 13-40	ジャンパーリード		7	
90	V9664700	Button, PFL	MILKY/D-GRAY	ボ タ ン P F L	} PHANTOM +48V,PFL(CH1-12)	9	01
* 90	WF776700	Button, PFL	MILKY/D-GRAY	ボ タ ン P F L		9	
100	WD233700	Sleeve, ON button	MG12/4FX	スリープONボタン		8	01
110	WD233800	Button ON Assembly	MG12/4FX	ボタンON Ass'y	ST	8	01
110a	--	Lamp House, ON	MG12/4FX	ランプハウスON			
110b	--	Sheet, ON	MG12/4FX	シートONPRINT	(WD23390)		
110c	--	Button, Square 10	MG12/4FX	ボタンスクエア10	(WD23400)		
					(WD23420)		
* 120	WG207600	Top Cover	8E79	トップカバー印刷			
125	WE735800	Connector Assembly	AC	A C 束 線			06
125a	V2422400	Switch	SDDJE3-A-2 U C S	シ ー ソ ー S W	ON/STANDBY		07
130	WA595400	Connector	SCM1405MOS3N000	コ ネ ク タ	AC ADAPTOR IN		03
* 160	WG336200	Connector Assembly	PS C&C 10P TO 7P	P S 束 線			
* 200	WG349200	Socket Head Cap Screw-S	3X6 MFZN2W3	S タ イ ト 6 角 孔 付 き		2	
210	WD234300	Side Cover L	MG12/4FX	サ イ ド カ バ ー L			04
220	WE877900	Bind Head Tapping Screw-S	3.0X6 MFZN2W3	S タ イ ト + B I N D		3	01
230	WD234400	Side Cover R	MG12/4FX	サ イ ド カ バ ー R			04
240	WE877900	Bind Head Tapping Screw-S	3.0X6 MFZN2W3	S タ イ ト + B I N D		3	01
* 250	WG349200	Socket Head Cap Screw-S	3X6 MFZN2W3	S タ イ ト 6 角 孔 付 き		4	
260	WE877900	Bind Head Tapping Screw-S	3.0X6 MFZN2W3	S タ イ ト + B I N D		4	01
* 270	WG349000	Bonding Tapping Screw-B	3.0X10 MFZN2W3	B タ イ ト + B O N D		18	
* 330	WG335800	Circuit Board	PS	P S シ ー ト	(WG33590)(X5235B0)		
340	WF421500	Cushion	MG12/4_A	ク ッ シ ョ ン		4	
360	WE774300	Bind Head Tapping Screw-B	3.0X8 MFZN2W3	B タ イ ト + B I N D		2	01
370	WC711700	Bottom Cover	MG12/4FX	ボ ト ム カ バ ー			05
380	WD232900	Leg	MG12/4FX	レ ッ グ		4	02
390	WE877900	Bind Head Tapping Screw-S	3.0X6 MFZN2W3	S タ イ ト + B I N D		10	01
410	WD234800	Rack Mount Angle L	MG12/4FX	ラックアングルL塗装			06
420	WE968500	Bind Head Screw	4.0X8 MFZN2W3	小 ネ ジ + B I N D		2	01
430	WD234600	Rack Mount Angle R	MG12/4FX	ラックアングルR塗装			06
440	WE968500	Bind Head Screw	4.0X8 MFZN2W3	小 ネ ジ + B I N D		2	01
450	V9664900	Knob, FADER	BLACK/L-GRAY	ノ ブ F A D E R	Fader(CH1-12)(L-GLAY)	8	01
460	V9665000	Knob, FADER	RED/D-GRAY	ノ ブ F A D E R	Fader ST(RED)		01
470	V9665100	Knob, FADER	WHITE/RED	ノ ブ F A D E R	Fader GROUP1-2(D-GLAY)		01
480	V9665200	Knob, VR	WHITE/M-GRAY	ノ ブ V R (小)	GAIN(CH1-8),ST,C-R/PHONES	8	01
490	V9665300	Knob, VR	GREEN/M-GRAY	ノ ブ V R (S)	HIGH,MID,LOW(CH1-12)	24	01
500	V9665400	Knob, VR	BLUE/M-GRAY	ノ ブ V R (S)	AUX1/2(CH1-12,RTN,SEND)	20	01
510	V9665500	Knob, VR	RED/M-GRAY	ノ ブ V R (S)	PAN/BAL(CH1-12),RETURN ST	9	01
* 530	V9664800	Button, HPF	D-GRAY/WHITE	ボ タ ン H P F	} PRE,1-2,TO ST,GROUP,TO CR	25	01
530	WF776200	Button, HPF	D-GRAY/WHITE	ボ タ ン H P F		25	
540	WD233200	Guard, PFL	MG12/4FX	ガ ー ド P F L	PHANTOM +48V		01
550	WD233300	Meter Cover	MG12/4FX	ウ イ ン ド M E T E R	POWER ST PEAK		01
* 600	WG644500	USB Assembly		U S B A s s ' y			
600a	--	Circuit Board	USB	U S B シ ー ト	(WG33610)(WG33600)		
600b	--	Shield, USB	8E79	シ ー ル ド U S B	(X7196B0)		
630	WE877900	Bind Head Tapping Screw-S	3.0X6 MFZN2W3	S タ イ ト + B I N D	(WG20810)	2	01
650	22764900	Filament Tape	12X50m	粘 着 テ ー プ			08
700	--	Label	FCC	ラ ベ ル F C C	U (WD47830)		
800	--	Label	GOODS	商 品 ラ ベ ル	(WC19230)		
		ACCESSORIES		付 属 品			
△	WC704000	AC Adapter	PA-20 J PSE	A C ア ダプター J			09
△	WC704100	AC Adapter	PA-20 U UL/CUL	A C ア ダプター U			09
△	WC704200	AC Adapter	PA-20 H CE	A C ア ダプター H			09
△	WC704500	AC Adapter	PA-20 A SAA	A C ア ダプター A			09
△	WC704300	AC Adapter	PA-20 B BSI/CE	A C ア ダプター B			10
△	WC711100	AC Adapter	PA-20(CHN) CCC	A C ア ダプター O			10
△	WC704400	AC Adapter	PA-20 K EK	A C ア ダプター K			09
* X7311A00		CD-ROM Cubase LE	CDROM 12cm	C D - R O M			
V8100400		USB Cable	4P 1.5m USB(A-B)	U S B ケ ー ブ ル			03

* : New part (新規部品)

RANK : Japan only

■ ELECTRICAL PARTS (電気部品)

REF NO.	PART NO.	DESCRIPTION		部 品 名	REMARKS	QTY	RANK
		ELECTRICAL PARTS		電 気 部 品	MW12		
*	WG239600	Circuit Board	MAIN	M A I N シ ー ト	(X6346F0/G0)		
*	WG338200	Circuit Board	JACK	J A C K シ ー ト	(X6353D0)		
*	WG335800	Circuit Board	PS	P S シ ー ト	(WG33590)(X5235B0/C0)		
	--	Circuit Board	USB	U S B シ ー ト	(WG33610)(WG33600)		
					(X7196B0/C0)		
50	WG239600	Circuit Board	MAIN	M A I N シ ー ト	(X6346F0/G0)		
80	WD232600	Reflector, METER	MG12/4FX	リフレクタ M E T E R			
	VA119300	Adhesive Tape	12X25	粘 着 テ ー プ			01
300	--	Spacer, LED3	EMX5014C	ス ペ ー サ L E D 3	(WF76580)	6	
C501	US062470	Ceramic Capacitor-SL(chip)	470P 50V J RECT.	チ ッ プ セ ラ (S L)			01
-503	US062470	Ceramic Capacitor-SL(chip)	470P 50V J RECT.	チ ッ プ セ ラ (S L)			01
C504	V9726200	Electrolytic Cap.	470.00 6.3V	ケ ミ コ ン			01
C505	US062470	Ceramic Capacitor-SL(chip)	470P 50V J RECT.	チ ッ プ セ ラ (S L)			01
C506	US061330	Ceramic Capacitor-CH(chip)	33P 50V J RECT.	チ ッ プ セ ラ (C H)			01
C507	US062100	Ceramic Capacitor-SL(chip)	100P 50V J RECT.	チ ッ プ セ ラ (S L)			01
C508	US061330	Ceramic Capacitor-CH(chip)	33P 50V J RECT.	チ ッ プ セ ラ (C H)			01
C509	V9726500	Electrolytic Cap.	10.00 25.0V	ケ ミ コ ン			01
C510	UA654820	Mylar Capacitor	0.0820 50V J RX TP	マ イ ラ ー コ ン			01
C511	UA654820	Mylar Capacitor	0.0820 50V J RX TP	マ イ ラ ー コ ン			01
C512	US062100	Ceramic Capacitor-SL(chip)	100P 50V J RECT.	チ ッ プ セ ラ (S L)			01
C513	V9726500	Electrolytic Cap.	10.00 25.0V	ケ ミ コ ン			01
C514	V9726500	Electrolytic Cap.	10.00 25.0V	ケ ミ コ ン			01
C515	UA654150	Mylar Capacitor	0.0150 50V J RX TP	マ イ ラ ー コ ン			01
C516	UA654100	Mylar Capacitor	0.0100 50V J RX TP	マ イ ラ ー コ ン			01
C517	UA654120	Mylar Capacitor	0.0120 50V J RX TP	マ イ ラ ー コ ン			01
C518	UA653390	Mylar Capacitor	3900P 50V J RX TP	マ イ ラ ー コ ン			01
C519	US061270	Ceramic Capacitor-CH(chip)	27P 50V J RECT.	チ ッ プ セ ラ (C H)			01
C520	US062100	Ceramic Capacitor-SL(chip)	100P 50V J RECT.	チ ッ プ セ ラ (S L)			01
C521	V9727600	Electrolytic Cap.	4.7 50.0V	ケ ミ コ ン			01
C522	V9726600	Electrolytic Cap.	47.00 25.0V	ケ ミ コ ン			01
C523	US063100	Ceramic Capacitor-B (chip)	1000P 50V K RECT.	チ ッ プ セ ラ (B)			01
C524	V9726600	Electrolytic Cap.	47.00 25.0V	ケ ミ コ ン			01
C526	UA654470	Mylar Capacitor	0.0470 50V J RX TP	マ イ ラ ー コ ン			01
C529	V9726500	Electrolytic Cap.	10.00 25.0V	ケ ミ コ ン			01
C530	US062100	Ceramic Capacitor-SL(chip)	100P 50V J RECT.	チ ッ プ セ ラ (S L)			01
C531	US061680	Ceramic Capacitor-SL(chip)	68P 50V J RECT.	チ ッ プ セ ラ (S L)			01
C532	V9726600	Electrolytic Cap.	47.00 25.0V	ケ ミ コ ン			01
C533	V9726400	Electrolytic Cap.	100.00 16.0V	ケ ミ コ ン			01
C534	US064100	Ceramic Capacitor-B (chip)	0.0100 50V K RECT.	チ ッ プ セ ラ (B)			01
C535	US064100	Ceramic Capacitor-B (chip)	0.0100 50V K RECT.	チ ッ プ セ ラ (B)			01
C536	V9726400	Electrolytic Cap.	100.00 16.0V	ケ ミ コ ン			01
C537	US064100	Ceramic Capacitor-B (chip)	0.0100 50V K RECT.	チ ッ プ セ ラ (B)			01
-540	US064100	Ceramic Capacitor-B (chip)	0.0100 50V K RECT.	チ ッ プ セ ラ (B)			01
C541	US062100	Ceramic Capacitor-SL(chip)	100P 50V J RECT.	チ ッ プ セ ラ (S L)			01
C601	US062470	Ceramic Capacitor-SL(chip)	470P 50V J RECT.	チ ッ プ セ ラ (S L)			01
-603	US062470	Ceramic Capacitor-SL(chip)	470P 50V J RECT.	チ ッ プ セ ラ (S L)			01
C604	V9726200	Electrolytic Cap.	470.00 6.3V	ケ ミ コ ン			01
C605	US062470	Ceramic Capacitor-SL(chip)	470P 50V J RECT.	チ ッ プ セ ラ (S L)			01
C606	US061330	Ceramic Capacitor-CH(chip)	33P 50V J RECT.	チ ッ プ セ ラ (C H)			01
C607	US062100	Ceramic Capacitor-SL(chip)	100P 50V J RECT.	チ ッ プ セ ラ (S L)			01
C608	US061330	Ceramic Capacitor-CH(chip)	33P 50V J RECT.	チ ッ プ セ ラ (C H)			01
C609	V9726500	Electrolytic Cap.	10.00 25.0V	ケ ミ コ ン			01
C610	UA654820	Mylar Capacitor	0.0820 50V J RX TP	マ イ ラ ー コ ン			01
C611	UA654820	Mylar Capacitor	0.0820 50V J RX TP	マ イ ラ ー コ ン			01
C612	US062100	Ceramic Capacitor-SL(chip)	100P 50V J RECT.	チ ッ プ セ ラ (S L)			01
C613	V9726500	Electrolytic Cap.	10.00 25.0V	ケ ミ コ ン			01
C614	V9726500	Electrolytic Cap.	10.00 25.0V	ケ ミ コ ン			01
C615	UA654150	Mylar Capacitor	0.0150 50V J RX TP	マ イ ラ ー コ ン			01
C616	UA654100	Mylar Capacitor	0.0100 50V J RX TP	マ イ ラ ー コ ン			01
C617	UA654120	Mylar Capacitor	0.0120 50V J RX TP	マ イ ラ ー コ ン			01
C618	UA653390	Mylar Capacitor	3900P 50V J RX TP	マ イ ラ ー コ ン			01
C619	US061270	Ceramic Capacitor-CH(chip)	27P 50V J RECT.	チ ッ プ セ ラ (C H)			01
C620	US062100	Ceramic Capacitor-SL(chip)	100P 50V J RECT.	チ ッ プ セ ラ (S L)			01
C621	V9727600	Electrolytic Cap.	4.7 50.0V	ケ ミ コ ン			01
C622	V9726600	Electrolytic Cap.	47.00 25.0V	ケ ミ コ ン			01
C623	US063100	Ceramic Capacitor-B (chip)	1000P 50V K RECT.	チ ッ プ セ ラ (B)			01
C624	V9726600	Electrolytic Cap.	47.00 25.0V	ケ ミ コ ン			01
C626	UA654470	Mylar Capacitor	0.0470 50V J RX TP	マ イ ラ ー コ ン			01

* : New parts (新規部品)

RANK : Japan only

REF NO.	PART NO.	DESCRIPTION	部 品 名	REMARKS	QTY	RANK
C629	V9726500	Electrolytic Cap.	10.00 25.0V	ケ ミ コ ン		01
C630	US062100	Ceramic Capacitor-SL(chip)	100P 50V J RECT.	チ ッ プ セ ラ (S L)		01
C631	US061680	Ceramic Capacitor-SL(chip)	68P 50V J RECT.	チ ッ プ セ ラ (S L)		01
C632	V9726600	Electrolytic Cap.	47.00 25.0V	ケ ミ コ ン		01
C633	V9726400	Electrolytic Cap.	100.00 16.0V	ケ ミ コ ン		01
C634	US064100	Ceramic Capacitor-B (chip)	0.0100 50V K RECT.	チ ッ プ セ ラ (B)		01
C635	US064100	Ceramic Capacitor-B (chip)	0.0100 50V K RECT.	チ ッ プ セ ラ (B)		01
C636	V9726400	Electrolytic Cap.	100.00 16.0V	ケ ミ コ ン		01
C641	US062100	Ceramic Capacitor-SL(chip)	100P 50V J RECT.	チ ッ プ セ ラ (S L)		01
C701	US062470	Ceramic Capacitor-SL(chip)	470P 50V J RECT.	チ ッ プ セ ラ (S L)		01
-703	US062470	Ceramic Capacitor-SL(chip)	470P 50V J RECT.	チ ッ プ セ ラ (S L)		01
C704	V9726200	Electrolytic Cap.	470.00 6.3V	ケ ミ コ ン		01
C705	US062470	Ceramic Capacitor-SL(chip)	470P 50V J RECT.	チ ッ プ セ ラ (S L)		01
C706	US061330	Ceramic Capacitor-CH(chip)	33P 50V J RECT.	チ ッ プ セ ラ (C H)		01
C707	US062100	Ceramic Capacitor-SL(chip)	100P 50V J RECT.	チ ッ プ セ ラ (S L)		01
C708	US061330	Ceramic Capacitor-CH(chip)	33P 50V J RECT.	チ ッ プ セ ラ (C H)		01
C709	V9726500	Electrolytic Cap.	10.00 25.0V	ケ ミ コ ン		01
C710	UA654820	Mylar Capacitor	0.0820 50V J RX TP	マ イ ラ - コ ン		01
C711	UA654820	Mylar Capacitor	0.0820 50V J RX TP	マ イ ラ - コ ン		01
C712	US062100	Ceramic Capacitor-SL(chip)	100P 50V J RECT.	チ ッ プ セ ラ (S L)		01
C713	V9726500	Electrolytic Cap.	10.00 25.0V	ケ ミ コ ン		01
C714	V9726500	Electrolytic Cap.	10.00 25.0V	ケ ミ コ ン		01
C715	UA654150	Mylar Capacitor	0.0150 50V J RX TP	マ イ ラ - コ ン		01
C716	UA654100	Mylar Capacitor	0.0100 50V J RX TP	マ イ ラ - コ ン		01
C717	UA654120	Mylar Capacitor	0.0120 50V J RX TP	マ イ ラ - コ ン		01
C718	UA653390	Mylar Capacitor	3900P 50V J RX TP	マ イ ラ - コ ン		01
C719	US061270	Ceramic Capacitor-CH(chip)	27P 50V J RECT.	チ ッ プ セ ラ (C H)		01
C720	US062100	Ceramic Capacitor-SL(chip)	100P 50V J RECT.	チ ッ プ セ ラ (S L)		01
C721	V9727600	Electrolytic Cap.	4.7 50.0V	ケ ミ コ ン		01
C722	V9726600	Electrolytic Cap.	47.00 25.0V	ケ ミ コ ン		01
C723	US063100	Ceramic Capacitor-B (chip)	1000P 50V K RECT.	チ ッ プ セ ラ (B)		01
C724	V9726600	Electrolytic Cap.	47.00 25.0V	ケ ミ コ ン		01
C726	UA654470	Mylar Capacitor	0.0470 50V J RX TP	マ イ ラ - コ ン		01
C729	V9726500	Electrolytic Cap.	10.00 25.0V	ケ ミ コ ン		01
C730	US062100	Ceramic Capacitor-SL(chip)	100P 50V J RECT.	チ ッ プ セ ラ (S L)		01
C731	US061680	Ceramic Capacitor-SL(chip)	68P 50V J RECT.	チ ッ プ セ ラ (S L)		01
C732	V9726600	Electrolytic Cap.	47.00 25.0V	ケ ミ コ ン		01
C733	V9726400	Electrolytic Cap.	100.00 16.0V	ケ ミ コ ン		01
C734	US064100	Ceramic Capacitor-B (chip)	0.0100 50V K RECT.	チ ッ プ セ ラ (B)		01
C735	US064100	Ceramic Capacitor-B (chip)	0.0100 50V K RECT.	チ ッ プ セ ラ (B)		01
C736	V9726400	Electrolytic Cap.	100.00 16.0V	ケ ミ コ ン		01
C737	US064100	Ceramic Capacitor-B (chip)	0.0100 50V K RECT.	チ ッ プ セ ラ (B)		01
-740	US064100	Ceramic Capacitor-B (chip)	0.0100 50V K RECT.	チ ッ プ セ ラ (B)		01
C741	US062100	Ceramic Capacitor-SL(chip)	100P 50V J RECT.	チ ッ プ セ ラ (S L)		01
C801	US062470	Ceramic Capacitor-SL(chip)	470P 50V J RECT.	チ ッ プ セ ラ (S L)		01
-803	US062470	Ceramic Capacitor-SL(chip)	470P 50V J RECT.	チ ッ プ セ ラ (S L)		01
C804	V9726200	Electrolytic Cap.	470.00 6.3V	ケ ミ コ ン		01
C805	US062470	Ceramic Capacitor-SL(chip)	470P 50V J RECT.	チ ッ プ セ ラ (S L)		01
C806	US061330	Ceramic Capacitor-CH(chip)	33P 50V J RECT.	チ ッ プ セ ラ (C H)		01
C807	US062100	Ceramic Capacitor-SL(chip)	100P 50V J RECT.	チ ッ プ セ ラ (S L)		01
C808	US061330	Ceramic Capacitor-CH(chip)	33P 50V J RECT.	チ ッ プ セ ラ (C H)		01
C809	V9726500	Electrolytic Cap.	10.00 25.0V	ケ ミ コ ン		01
C810	UA654820	Mylar Capacitor	0.0820 50V J RX TP	マ イ ラ - コ ン		01
C811	UA654820	Mylar Capacitor	0.0820 50V J RX TP	マ イ ラ - コ ン		01
C812	US062100	Ceramic Capacitor-SL(chip)	100P 50V J RECT.	チ ッ プ セ ラ (S L)		01
C813	V9726500	Electrolytic Cap.	10.00 25.0V	ケ ミ コ ン		01
C814	V9726500	Electrolytic Cap.	10.00 25.0V	ケ ミ コ ン		01
C815	UA654150	Mylar Capacitor	0.0150 50V J RX TP	マ イ ラ - コ ン		01
C816	UA654100	Mylar Capacitor	0.0100 50V J RX TP	マ イ ラ - コ ン		01
C817	UA654120	Mylar Capacitor	0.0120 50V J RX TP	マ イ ラ - コ ン		01
C818	UA653390	Mylar Capacitor	3900P 50V J RX TP	マ イ ラ - コ ン		01
C819	US061270	Ceramic Capacitor-CH(chip)	27P 50V J RECT.	チ ッ プ セ ラ (C H)		01
C820	US062100	Ceramic Capacitor-SL(chip)	100P 50V J RECT.	チ ッ プ セ ラ (S L)		01
C821	V9727600	Electrolytic Cap.	4.7 50.0V	ケ ミ コ ン		01
C822	V9726600	Electrolytic Cap.	47.00 25.0V	ケ ミ コ ン		01
C823	US063100	Ceramic Capacitor-B (chip)	1000P 50V K RECT.	チ ッ プ セ ラ (B)		01
C824	V9726600	Electrolytic Cap.	47.00 25.0V	ケ ミ コ ン		01
C826	UA654470	Mylar Capacitor	0.0470 50V J RX TP	マ イ ラ - コ ン		01
C829	V9726500	Electrolytic Cap.	10.00 25.0V	ケ ミ コ ン		01
C830	US062100	Ceramic Capacitor-SL(chip)	100P 50V J RECT.	チ ッ プ セ ラ (S L)		01

* : New part (新規部品)

RANK : Japan only

REF. NO.	PART NO.	DESCRIPTION	部 品 名	REMARKS	QTY	RANK
C831	US061680	Ceramic Capacitor-SL(chip)	68P 50V J RECT.	チップセラ (S L)		01
C832	V9726600	Electrolytic Cap.	47.00 25.0V	ケ ミ コ ン		01
C833	V9726400	Electrolytic Cap.	100.00 16.0V	ケ ミ コ ン		01
C834	US064100	Ceramic Capacitor-B (chip)	0.0100 50V K RECT.	チップセラ (B)		01
C835	US064100	Ceramic Capacitor-B (chip)	0.0100 50V K RECT.	チップセラ (B)		01
C836	V9726400	Electrolytic Cap.	100.00 16.0V	ケ ミ コ ン		01
C841	US062100	Ceramic Capacitor-SL(chip)	100P 50V J RECT.	チップセラ (S L)		01
C901	US062470	Ceramic Capacitor-SL(chip)	470P 50V J RECT.	チップセラ (S L)		01
-903	US062470	Ceramic Capacitor-SL(chip)	470P 50V J RECT.	チップセラ (S L)		01
C904	V9726500	Electrolytic Cap.	10.00 25.0V	ケ ミ コ ン		01
C905	V9726500	Electrolytic Cap.	10.00 25.0V	ケ ミ コ ン		01
C906	V9726600	Electrolytic Cap.	47.00 25.0V	ケ ミ コ ン		01
C907	US062470	Ceramic Capacitor-SL(chip)	470P 50V J RECT.	チップセラ (S L)		01
C908	US062100	Ceramic Capacitor-SL(chip)	100P 50V J RECT.	チップセラ (S L)		01
C909	US062100	Ceramic Capacitor-SL(chip)	100P 50V J RECT.	チップセラ (S L)		01
C910	V9726200	Electrolytic Cap.	470.00 6.3V	ケ ミ コ ン		01
C911	US062100	Ceramic Capacitor-SL(chip)	100P 50V J RECT.	チップセラ (S L)		01
-913	US062100	Ceramic Capacitor-SL(chip)	100P 50V J RECT.	チップセラ (S L)		01
C914	V9726200	Electrolytic Cap.	470.00 6.3V	ケ ミ コ ン		01
C915	US062100	Ceramic Capacitor-SL(chip)	100P 50V J RECT.	チップセラ (S L)		01
C916	US062100	Ceramic Capacitor-SL(chip)	100P 50V J RECT.	チップセラ (S L)		01
C917	V9726500	Electrolytic Cap.	10.00 25.0V	ケ ミ コ ン		01
C918	US061470	Ceramic Capacitor-CH(chip)	47P 50V J RECT.	チップセラ (C H)		01
C919	US061470	Ceramic Capacitor-CH(chip)	47P 50V J RECT.	チップセラ (C H)		01
C920	UA654820	Mylar Capacitor	0.0820 50V J RX TP	マイラ - コ ン		01
C921	UA654820	Mylar Capacitor	0.0820 50V J RX TP	マイラ - コ ン		01
C922	V9726500	Electrolytic Cap.	10.00 25.0V	ケ ミ コ ン		01
C923	V9726500	Electrolytic Cap.	10.00 25.0V	ケ ミ コ ン		01
C924	US062100	Ceramic Capacitor-SL(chip)	100P 50V J RECT.	チップセラ (S L)		01
C925	V9726500	Electrolytic Cap.	10.00 25.0V	ケ ミ コ ン		01
C927	UA654150	Mylar Capacitor	0.0150 50V J RX TP	マイラ - コ ン		01
C928	UA654100	Mylar Capacitor	0.0100 50V J RX TP	マイラ - コ ン		01
C929	UA654120	Mylar Capacitor	0.0120 50V J RX TP	マイラ - コ ン		01
C930	UA653390	Mylar Capacitor	3900P 50V J RX TP	マイラ - コ ン		01
C931	UA654150	Mylar Capacitor	0.0150 50V J RX TP	マイラ - コ ン		01
C932	UA654100	Mylar Capacitor	0.0100 50V J RX TP	マイラ - コ ン		01
C933	UA654120	Mylar Capacitor	0.0120 50V J RX TP	マイラ - コ ン		01
C934	UA653390	Mylar Capacitor	3900P 50V J RX TP	マイラ - コ ン		01
C935	US061270	Ceramic Capacitor-CH(chip)	27P 50V J RECT.	チップセラ (C H)		01
C936	US062100	Ceramic Capacitor-SL(chip)	100P 50V J RECT.	チップセラ (S L)		01
C937	US061270	Ceramic Capacitor-CH(chip)	27P 50V J RECT.	チップセラ (C H)		01
C938	US062100	Ceramic Capacitor-SL(chip)	100P 50V J RECT.	チップセラ (S L)		01
C939	US063100	Ceramic Capacitor-B (chip)	1000P 50V K RECT.	チップセラ (B)		01
C940	US063100	Ceramic Capacitor-B (chip)	1000P 50V K RECT.	チップセラ (B)		01
C941	V9726600	Electrolytic Cap.	47.00 25.0V	ケ ミ コ ン		01
C942	V9726600	Electrolytic Cap.	47.00 25.0V	ケ ミ コ ン		01
C943	V9726500	Electrolytic Cap.	10.00 25.0V	ケ ミ コ ン		01
C944	V9726500	Electrolytic Cap.	10.00 25.0V	ケ ミ コ ン		01
C945	UA654470	Mylar Capacitor	0.0470 50V J RX TP	マイラ - コ ン		01
C946	US062100	Ceramic Capacitor-SL(chip)	100P 50V J RECT.	チップセラ (S L)		01
C947	US062100	Ceramic Capacitor-SL(chip)	100P 50V J RECT.	チップセラ (S L)		01
C948	US061680	Ceramic Capacitor-SL(chip)	68P 50V J RECT.	チップセラ (S L)		01
C949	US061680	Ceramic Capacitor-SL(chip)	68P 50V J RECT.	チップセラ (S L)		01
C950	V9726600	Electrolytic Cap.	47.00 25.0V	ケ ミ コ ン		01
C951	V9726600	Electrolytic Cap.	47.00 25.0V	ケ ミ コ ン		01
C952	V9726400	Electrolytic Cap.	100.00 16.0V	ケ ミ コ ン		01
C953	US064100	Ceramic Capacitor-B (chip)	0.0100 50V K RECT.	チップセラ (B)		01
C954	US064100	Ceramic Capacitor-B (chip)	0.0100 50V K RECT.	チップセラ (B)		01
C955	V9726400	Electrolytic Cap.	100.00 16.0V	ケ ミ コ ン		01
C956	US064100	Ceramic Capacitor-B (chip)	0.0100 50V K RECT.	チップセラ (B)		01
-961	US064100	Ceramic Capacitor-B (chip)	0.0100 50V K RECT.	チップセラ (B)		01
C962	US062100	Ceramic Capacitor-SL(chip)	100P 50V J RECT.	チップセラ (S L)		01
C966	US062100	Ceramic Capacitor-SL(chip)	100P 50V J RECT.	チップセラ (S L)		01
CA01	US062470	Ceramic Capacitor-SL(chip)	470P 50V J RECT.	チップセラ (S L)		01
-03	US062470	Ceramic Capacitor-SL(chip)	470P 50V J RECT.	チップセラ (S L)		01
CA04	V9726500	Electrolytic Cap.	10.00 25.0V	ケ ミ コ ン		01
CA05	V9726500	Electrolytic Cap.	10.00 25.0V	ケ ミ コ ン		01
CA06	V9726600	Electrolytic Cap.	47.00 25.0V	ケ ミ コ ン		01
CA07	US062470	Ceramic Capacitor-SL(chip)	470P 50V J RECT.	チップセラ (S L)		01
CA08	US062100	Ceramic Capacitor-SL(chip)	100P 50V J RECT.	チップセラ (S L)		01

* : New parts (新規部品)

RANK : Japan only

REF NO.	PART NO.	DESCRIPTION		部 品 名	REMARKS	QTY	RANK
CA09	US062100	Ceramic Capacitor-SL(chip)	100P 50V J RECT.	チップセラ (S L)			01
CA10	V9726200	Electrolytic Cap.	470.00 6.3V	ケ ミ コ ン			01
CA11	US062100	Ceramic Capacitor-SL(chip)	100P 50V J RECT.	チップセラ (S L)			01
-13	US062100	Ceramic Capacitor-SL(chip)	100P 50V J RECT.	チップセラ (S L)			01
CA14	V9726200	Electrolytic Cap.	470.00 6.3V	ケ ミ コ ン			01
CA15	US062100	Ceramic Capacitor-SL(chip)	100P 50V J RECT.	チップセラ (S L)			01
CA16	US062100	Ceramic Capacitor-SL(chip)	100P 50V J RECT.	チップセラ (S L)			01
CA17	V9726500	Electrolytic Cap.	10.00 25.0V	ケ ミ コ ン			01
CA18	US061470	Ceramic Capacitor-CH(chip)	47P 50V J RECT.	チップセラ (C H)			01
CA19	US061470	Ceramic Capacitor-CH(chip)	47P 50V J RECT.	チップセラ (C H)			01
CA20	UA654820	Mylar Capacitor	0.0820 50V J RX TP	マイラ - コ ン			01
CA21	UA654820	Mylar Capacitor	0.0820 50V J RX TP	マイラ - コ ン			01
CA22	V9726500	Electrolytic Cap.	10.00 25.0V	ケ ミ コ ン			01
CA23	V9726500	Electrolytic Cap.	10.00 25.0V	ケ ミ コ ン			01
CA24	US062100	Ceramic Capacitor-SL(chip)	100P 50V J RECT.	チップセラ (S L)			01
CA25	V9726500	Electrolytic Cap.	10.00 25.0V	ケ ミ コ ン			01
CA27	UA654150	Mylar Capacitor	0.0150 50V J RX TP	マイラ - コ ン			01
CA28	UA654100	Mylar Capacitor	0.0100 50V J RX TP	マイラ - コ ン			01
CA29	UA654120	Mylar Capacitor	0.0120 50V J RX TP	マイラ - コ ン			01
CA30	UA653390	Mylar Capacitor	3900P 50V J RX TP	マイラ - コ ン			01
CA31	UA654150	Mylar Capacitor	0.0150 50V J RX TP	マイラ - コ ン			01
CA32	UA654100	Mylar Capacitor	0.0100 50V J RX TP	マイラ - コ ン			01
CA33	UA654120	Mylar Capacitor	0.0120 50V J RX TP	マイラ - コ ン			01
CA34	UA653390	Mylar Capacitor	3900P 50V J RX TP	マイラ - コ ン			01
CA35	US061270	Ceramic Capacitor-CH(chip)	27P 50V J RECT.	チップセラ (C H)			01
CA36	US062100	Ceramic Capacitor-SL(chip)	100P 50V J RECT.	チップセラ (S L)			01
CA37	US061270	Ceramic Capacitor-CH(chip)	27P 50V J RECT.	チップセラ (C H)			01
CA38	US062100	Ceramic Capacitor-SL(chip)	100P 50V J RECT.	チップセラ (S L)			01
CA39	US063100	Ceramic Capacitor-B (chip)	1000P 50V K RECT.	チップセラ (B)			01
CA40	US063100	Ceramic Capacitor-B (chip)	1000P 50V K RECT.	チップセラ (B)			01
CA41	V9726600	Electrolytic Cap.	47.00 25.0V	ケ ミ コ ン			01
CA42	V9726600	Electrolytic Cap.	47.00 25.0V	ケ ミ コ ン			01
CA43	V9726500	Electrolytic Cap.	10.00 25.0V	ケ ミ コ ン			01
CA44	V9726500	Electrolytic Cap.	10.00 25.0V	ケ ミ コ ン			01
CA45	UA654470	Mylar Capacitor	0.0470 50V J RX TP	マイラ - コ ン			01
CA46	US062100	Ceramic Capacitor-SL(chip)	100P 50V J RECT.	チップセラ (S L)			01
CA47	US062100	Ceramic Capacitor-SL(chip)	100P 50V J RECT.	チップセラ (S L)			01
CA48	US061680	Ceramic Capacitor-SL(chip)	68P 50V J RECT.	チップセラ (S L)			01
CA49	US061680	Ceramic Capacitor-SL(chip)	68P 50V J RECT.	チップセラ (S L)			01
CA50	V9726600	Electrolytic Cap.	47.00 25.0V	ケ ミ コ ン			01
CA51	V9726600	Electrolytic Cap.	47.00 25.0V	ケ ミ コ ン			01
CA52	V9726400	Electrolytic Cap.	100.00 16.0V	ケ ミ コ ン			01
CA53	US064100	Ceramic Capacitor-B (chip)	0.0100 50V K RECT.	チップセラ (B)			01
CA54	US064100	Ceramic Capacitor-B (chip)	0.0100 50V K RECT.	チップセラ (B)			01
CA55	V9726400	Electrolytic Cap.	100.00 16.0V	ケ ミ コ ン			01
CA56	US064100	Ceramic Capacitor-B (chip)	0.0100 50V K RECT.	チップセラ (B)			01
-61	US064100	Ceramic Capacitor-B (chip)	0.0100 50V K RECT.	チップセラ (B)			01
CA62	US062100	Ceramic Capacitor-SL(chip)	100P 50V J RECT.	チップセラ (S L)			01
CA66	US062100	Ceramic Capacitor-SL(chip)	100P 50V J RECT.	チップセラ (S L)			01
CB01	V9726500	Electrolytic Cap.	10.00 25.0V	ケ ミ コ ン			01
CB02	V9726500	Electrolytic Cap.	10.00 25.0V	ケ ミ コ ン			01
CB03	US062100	Ceramic Capacitor-SL(chip)	100P 50V J RECT.	チップセラ (S L)			01
-06	US062100	Ceramic Capacitor-SL(chip)	100P 50V J RECT.	チップセラ (S L)			01
CB07	US061470	Ceramic Capacitor-CH(chip)	47P 50V J RECT.	チップセラ (C H)			01
CB08	US061470	Ceramic Capacitor-CH(chip)	47P 50V J RECT.	チップセラ (C H)			01
CB09	V9726500	Electrolytic Cap.	10.00 25.0V	ケ ミ コ ン			01
CB10	V9726500	Electrolytic Cap.	10.00 25.0V	ケ ミ コ ン			01
CB11	UA654150	Mylar Capacitor	0.0150 50V J RX TP	マイラ - コ ン			01
CB12	UA654100	Mylar Capacitor	0.0100 50V J RX TP	マイラ - コ ン			01
CB13	UA654120	Mylar Capacitor	0.0120 50V J RX TP	マイラ - コ ン			01
CB14	UA653390	Mylar Capacitor	3900P 50V J RX TP	マイラ - コ ン			01
CB15	UA654150	Mylar Capacitor	0.0150 50V J RX TP	マイラ - コ ン			01
CB16	UA654100	Mylar Capacitor	0.0100 50V J RX TP	マイラ - コ ン			01
CB17	UA654120	Mylar Capacitor	0.0120 50V J RX TP	マイラ - コ ン			01
CB18	UA653390	Mylar Capacitor	3900P 50V J RX TP	マイラ - コ ン			01
CB19	US061270	Ceramic Capacitor-CH(chip)	27P 50V J RECT.	チップセラ (C H)			01
CB20	US062100	Ceramic Capacitor-SL(chip)	100P 50V J RECT.	チップセラ (S L)			01
CB21	US061270	Ceramic Capacitor-CH(chip)	27P 50V J RECT.	チップセラ (C H)			01
CB22	US062100	Ceramic Capacitor-SL(chip)	100P 50V J RECT.	チップセラ (S L)			01
CB23	US063100	Ceramic Capacitor-B (chip)	1000P 50V K RECT.	チップセラ (B)			01

* : New part (新規部品)

RANK : Japan only

REF NO.	PART NO.	DESCRIPTION	部 品 名	REMARKS	QTY	RANK
CB24	US063100	Ceramic Capacitor-B (chip)	1000P 50V K RECT.	チ ッ プ セ ラ (B)		01
CB25	V9726600	Electrolytic Cap.	47.00 25.0V	ケ ミ コ ン		01
CB26	V9726600	Electrolytic Cap.	47.00 25.0V	ケ ミ コ ン		01
CB27	V9726500	Electrolytic Cap.	10.00 25.0V	ケ ミ コ ン		01
CB28	V9726500	Electrolytic Cap.	10.00 25.0V	ケ ミ コ ン		01
CB29	US062100	Ceramic Capacitor-SL(chip)	100P 50V J RECT.	チ ッ プ セ ラ (S L)		01
CB30	US062100	Ceramic Capacitor-SL(chip)	100P 50V J RECT.	チ ッ プ セ ラ (S L)		01
CB31	US061680	Ceramic Capacitor-SL(chip)	68P 50V J RECT.	チ ッ プ セ ラ (S L)		01
CB32	US061680	Ceramic Capacitor-SL(chip)	68P 50V J RECT.	チ ッ プ セ ラ (S L)		01
CB33	V9726600	Electrolytic Cap.	47.00 25.0V	ケ ミ コ ン		01
CB34	V9726600	Electrolytic Cap.	47.00 25.0V	ケ ミ コ ン		01
CB35	US064100	Ceramic Capacitor-B (chip)	0.0100 50V K RECT.	チ ッ プ セ ラ (B)		01
-40	US064100	Ceramic Capacitor-B (chip)	0.0100 50V K RECT.	チ ッ プ セ ラ (B)		01
CB41	US062100	Ceramic Capacitor-SL(chip)	100P 50V J RECT.	チ ッ プ セ ラ (S L)		01
CB42	US062100	Ceramic Capacitor-SL(chip)	100P 50V J RECT.	チ ッ プ セ ラ (S L)		01
CC01	V9726500	Electrolytic Cap.	10.00 25.0V	ケ ミ コ ン		01
CC02	V9726500	Electrolytic Cap.	10.00 25.0V	ケ ミ コ ン		01
CC03	US062100	Ceramic Capacitor-SL(chip)	100P 50V J RECT.	チ ッ プ セ ラ (S L)		01
-06	US062100	Ceramic Capacitor-SL(chip)	100P 50V J RECT.	チ ッ プ セ ラ (S L)		01
CC07	US061470	Ceramic Capacitor-CH(chip)	47P 50V J RECT.	チ ッ プ セ ラ (C H)		01
CC08	US061470	Ceramic Capacitor-CH(chip)	47P 50V J RECT.	チ ッ プ セ ラ (C H)		01
CC09	V9726500	Electrolytic Cap.	10.00 25.0V	ケ ミ コ ン		01
CC10	V9726500	Electrolytic Cap.	10.00 25.0V	ケ ミ コ ン		01
CC11	UA654150	Mylar Capacitor	0.0150 50V J RX TP	マ イ ラ - コ ン		01
CC12	UA654100	Mylar Capacitor	0.0100 50V J RX TP	マ イ ラ - コ ン		01
CC13	UA654120	Mylar Capacitor	0.0120 50V J RX TP	マ イ ラ - コ ン		01
CC14	UA653390	Mylar Capacitor	3900P 50V J RX TP	マ イ ラ - コ ン		01
CC15	UA654150	Mylar Capacitor	0.0150 50V J RX TP	マ イ ラ - コ ン		01
CC16	UA654100	Mylar Capacitor	0.0100 50V J RX TP	マ イ ラ - コ ン		01
CC17	UA654120	Mylar Capacitor	0.0120 50V J RX TP	マ イ ラ - コ ン		01
CC18	UA653390	Mylar Capacitor	3900P 50V J RX TP	マ イ ラ - コ ン		01
CC19	US061270	Ceramic Capacitor-CH(chip)	27P 50V J RECT.	チ ッ プ セ ラ (C H)		01
CC20	US062100	Ceramic Capacitor-SL(chip)	100P 50V J RECT.	チ ッ プ セ ラ (S L)		01
CC21	US061270	Ceramic Capacitor-CH(chip)	27P 50V J RECT.	チ ッ プ セ ラ (C H)		01
CC22	US062100	Ceramic Capacitor-SL(chip)	100P 50V J RECT.	チ ッ プ セ ラ (S L)		01
CC23	US063100	Ceramic Capacitor-B (chip)	1000P 50V K RECT.	チ ッ プ セ ラ (B)		01
CC24	US063100	Ceramic Capacitor-B (chip)	1000P 50V K RECT.	チ ッ プ セ ラ (B)		01
CC25	V9726600	Electrolytic Cap.	47.00 25.0V	ケ ミ コ ン		01
CC26	V9726600	Electrolytic Cap.	47.00 25.0V	ケ ミ コ ン		01
CC27	V9726500	Electrolytic Cap.	10.00 25.0V	ケ ミ コ ン		01
CC28	V9726500	Electrolytic Cap.	10.00 25.0V	ケ ミ コ ン		01
CC29	US062100	Ceramic Capacitor-SL(chip)	100P 50V J RECT.	チ ッ プ セ ラ (S L)		01
CC30	US062100	Ceramic Capacitor-SL(chip)	100P 50V J RECT.	チ ッ プ セ ラ (S L)		01
CC31	US061680	Ceramic Capacitor-SL(chip)	68P 50V J RECT.	チ ッ プ セ ラ (S L)		01
CC32	US061680	Ceramic Capacitor-SL(chip)	68P 50V J RECT.	チ ッ プ セ ラ (S L)		01
CC33	V9726600	Electrolytic Cap.	47.00 25.0V	ケ ミ コ ン		01
CC34	V9726600	Electrolytic Cap.	47.00 25.0V	ケ ミ コ ン		01
CC35	US064100	Ceramic Capacitor-B (chip)	0.0100 50V K RECT.	チ ッ プ セ ラ (B)		01
-40	US064100	Ceramic Capacitor-B (chip)	0.0100 50V K RECT.	チ ッ プ セ ラ (B)		01
CC41	US062100	Ceramic Capacitor-SL(chip)	100P 50V J RECT.	チ ッ プ セ ラ (S L)		01
CC42	US062100	Ceramic Capacitor-SL(chip)	100P 50V J RECT.	チ ッ プ セ ラ (S L)		01
CD01	V9726500	Electrolytic Cap.	10.00 25.0V	ケ ミ コ ン		01
-04	V9726500	Electrolytic Cap.	10.00 25.0V	ケ ミ コ ン		01
CD05	US062220	Ceramic Capacitor-SL(chip)	220P 50V J RECT.	チ ッ プ セ ラ (S L)		01
CD06	US062220	Ceramic Capacitor-SL(chip)	220P 50V J RECT.	チ ッ プ セ ラ (S L)		01
CD07	US061680	Ceramic Capacitor-SL(chip)	68P 50V J RECT.	チ ッ プ セ ラ (S L)		01
CD08	US061680	Ceramic Capacitor-SL(chip)	68P 50V J RECT.	チ ッ プ セ ラ (S L)		01
CD09	US062220	Ceramic Capacitor-SL(chip)	220P 50V J RECT.	チ ッ プ セ ラ (S L)		01
-12	US062220	Ceramic Capacitor-SL(chip)	220P 50V J RECT.	チ ッ プ セ ラ (S L)		01
CD13	US061680	Ceramic Capacitor-SL(chip)	68P 50V J RECT.	チ ッ プ セ ラ (S L)		01
CD14	US061680	Ceramic Capacitor-SL(chip)	68P 50V J RECT.	チ ッ プ セ ラ (S L)		01
CD15	US062100	Ceramic Capacitor-SL(chip)	100P 50V J RECT.	チ ッ プ セ ラ (S L)		01
CD16	US062100	Ceramic Capacitor-SL(chip)	100P 50V J RECT.	チ ッ プ セ ラ (S L)		01
CD17	V9726500	Electrolytic Cap.	10.00 25.0V	ケ ミ コ ン		01
CD18	US063100	Ceramic Capacitor-B (chip)	1000P 50V K RECT.	チ ッ プ セ ラ (B)		01
CD19	V9726500	Electrolytic Cap.	10.00 25.0V	ケ ミ コ ン		01
CD20	US063100	Ceramic Capacitor-B (chip)	1000P 50V K RECT.	チ ッ プ セ ラ (B)		01
CD21	V9726600	Electrolytic Cap.	47.00 25.0V	ケ ミ コ ン		01
CD22	US063100	Ceramic Capacitor-B (chip)	1000P 50V K RECT.	チ ッ プ セ ラ (B)		01
CD23	V9726600	Electrolytic Cap.	47.00 25.0V	ケ ミ コ ン		01

* : New parts (新規部品)

RANK : Japan only

REF NO.	PART NO.	DESCRIPTION	部 品 名	REMARKS	QTY	RANK
CD24	US063100	Ceramic Capacitor-B (chip)	1000P 50V K RECT.	チップセラ (B)		01
CD25	US064100	Ceramic Capacitor-B (chip)	0.0100 50V K RECT.	チップセラ (B)		01
-30	US064100	Ceramic Capacitor-B (chip)	0.0100 50V K RECT.	チップセラ (B)		01
CE01	US062220	Ceramic Capacitor-SL(chip)	220P 50V J RECT.	チップセラ (S L)		01
CE02	US062220	Ceramic Capacitor-SL(chip)	220P 50V J RECT.	チップセラ (S L)		01
CE03	US061470	Ceramic Capacitor-CH(chip)	47P 50V J RECT.	チップセラ (C H)		01
CE04	US061470	Ceramic Capacitor-CH(chip)	47P 50V J RECT.	チップセラ (C H)		01
CE05	V9726500	Electrolytic Cap.	10.00 25.0V	ケ ミ コ ン		01
CE06	US063100	Ceramic Capacitor-B (chip)	1000P 50V K RECT.	チップセラ (B)		01
CE07	V9726500	Electrolytic Cap.	10.00 25.0V	ケ ミ コ ン		01
-09	V9726500	Electrolytic Cap.	10.00 25.0V	ケ ミ コ ン		01
CE10	US062100	Ceramic Capacitor-SL(chip)	100P 50V J RECT.	チップセラ (S L)		01
-13	US062100	Ceramic Capacitor-SL(chip)	100P 50V J RECT.	チップセラ (S L)		01
CE14	US061680	Ceramic Capacitor-SL(chip)	68P 50V J RECT.	チップセラ (S L)		01
CE15	US061680	Ceramic Capacitor-SL(chip)	68P 50V J RECT.	チップセラ (S L)		01
CE16	V9726400	Electrolytic Cap.	100.00 16.0V	ケ ミ コ ン		01
CE17	V9726400	Electrolytic Cap.	100.00 16.0V	ケ ミ コ ン		01
CE18	US064100	Ceramic Capacitor-B (chip)	0.0100 50V K RECT.	チップセラ (B)		01
-21	US064100	Ceramic Capacitor-B (chip)	0.0100 50V K RECT.	チップセラ (B)		01
CE23	US061470	Ceramic Capacitor-CH(chip)	47P 50V J RECT.	チップセラ (C H)		01
CE24	US061470	Ceramic Capacitor-CH(chip)	47P 50V J RECT.	チップセラ (C H)		01
CE25	US062220	Ceramic Capacitor-SL(chip)	220P 50V J RECT.	チップセラ (S L)		01
CE26	US062220	Ceramic Capacitor-SL(chip)	220P 50V J RECT.	チップセラ (S L)		01
CE29	US064100	Ceramic Capacitor-B (chip)	0.0100 50V K RECT.	チップセラ (B)		01
CE30	US064100	Ceramic Capacitor-B (chip)	0.0100 50V K RECT.	チップセラ (B)		01
CF01	US062220	Ceramic Capacitor-SL(chip)	220P 50V J RECT.	チップセラ (S L)		01
CF02	US062220	Ceramic Capacitor-SL(chip)	220P 50V J RECT.	チップセラ (S L)		01
CF03	US061100	Ceramic Capacitor-CH(chip)	10P 50V D RECT.	チップセラ (C H)		01
CF04	US061100	Ceramic Capacitor-CH(chip)	10P 50V D RECT.	チップセラ (C H)		01
CF05	V9726500	Electrolytic Cap.	10.00 25.0V	ケ ミ コ ン		01
CF06	US063100	Ceramic Capacitor-B (chip)	1000P 50V K RECT.	チップセラ (B)		01
CF07	V9726500	Electrolytic Cap.	10.00 25.0V	ケ ミ コ ン		01
-09	V9726500	Electrolytic Cap.	10.00 25.0V	ケ ミ コ ン		01
CF10	US062100	Ceramic Capacitor-SL(chip)	100P 50V J RECT.	チップセラ (S L)		01
-13	US062100	Ceramic Capacitor-SL(chip)	100P 50V J RECT.	チップセラ (S L)		01
CF14	US061680	Ceramic Capacitor-SL(chip)	68P 50V J RECT.	チップセラ (S L)		01
CF15	US061680	Ceramic Capacitor-SL(chip)	68P 50V J RECT.	チップセラ (S L)		01
CF16	V9726400	Electrolytic Cap.	100.00 16.0V	ケ ミ コ ン		01
CF17	V9726400	Electrolytic Cap.	100.00 16.0V	ケ ミ コ ン		01
CF18	US064100	Ceramic Capacitor-B (chip)	0.0100 50V K RECT.	チップセラ (B)		01
-21	US064100	Ceramic Capacitor-B (chip)	0.0100 50V K RECT.	チップセラ (B)		01
CG01	US062220	Ceramic Capacitor-SL(chip)	220P 50V J RECT.	チップセラ (S L)		01
-04	US062220	Ceramic Capacitor-SL(chip)	220P 50V J RECT.	チップセラ (S L)		01
CG05	US061470	Ceramic Capacitor-CH(chip)	47P 50V J RECT.	チップセラ (C H)		01
-08	US061470	Ceramic Capacitor-CH(chip)	47P 50V J RECT.	チップセラ (C H)		01
CG09	V9726600	Electrolytic Cap.	47.00 25.0V	ケ ミ コ ン		01
CG10	US063100	Ceramic Capacitor-B (chip)	1000P 50V K RECT.	チップセラ (B)		01
CG11	V9726600	Electrolytic Cap.	47.00 25.0V	ケ ミ コ ン		01
CG12	US063100	Ceramic Capacitor-B (chip)	1000P 50V K RECT.	チップセラ (B)		01
CG13	V9726600	Electrolytic Cap.	47.00 25.0V	ケ ミ コ ン		01
CG14	V9726600	Electrolytic Cap.	47.00 25.0V	ケ ミ コ ン		01
CG15	V9728000	Electrolytic Cap.	47.00 50.0V	ケ ミ コ ン		01
CG17	V9726500	Electrolytic Cap.	10.00 25.0V	ケ ミ コ ン		01
CG18	V9726500	Electrolytic Cap.	10.00 25.0V	ケ ミ コ ン		01
CG19	US062100	Ceramic Capacitor-SL(chip)	100P 50V J RECT.	チップセラ (S L)		01
CG20	US062100	Ceramic Capacitor-SL(chip)	100P 50V J RECT.	チップセラ (S L)		01
CG21	US062220	Ceramic Capacitor-SL(chip)	220P 50V J RECT.	チップセラ (S L)		01
CG22	US064100	Ceramic Capacitor-B (chip)	0.0100 50V K RECT.	チップセラ (B)		01
CG23	US062100	Ceramic Capacitor-SL(chip)	100P 50V J RECT.	チップセラ (S L)		01
CG24	US062100	Ceramic Capacitor-SL(chip)	100P 50V J RECT.	チップセラ (S L)		01
CG25	US061220	Ceramic Capacitor-CH(chip)	22P 50V J RECT.	チップセラ (C H)		01
CG26	US061220	Ceramic Capacitor-CH(chip)	22P 50V J RECT.	チップセラ (C H)		01
CG27	US062220	Ceramic Capacitor-SL(chip)	220P 50V J RECT.	チップセラ (S L)		01
CG28	US062100	Ceramic Capacitor-SL(chip)	100P 50V J RECT.	チップセラ (S L)		01
CG29	US062100	Ceramic Capacitor-SL(chip)	100P 50V J RECT.	チップセラ (S L)		01
CG30	V9726600	Electrolytic Cap.	47.00 25.0V	ケ ミ コ ン		01
CG31	V9726600	Electrolytic Cap.	47.00 25.0V	ケ ミ コ ン		01
CG32	US061680	Ceramic Capacitor-SL(chip)	68P 50V J RECT.	チップセラ (S L)		01
CG33	US061680	Ceramic Capacitor-SL(chip)	68P 50V J RECT.	チップセラ (S L)		01
CG34	V9726600	Electrolytic Cap.	47.00 25.0V	ケ ミ コ ン		01

* : New part (新規部品)

RANK : Japan only

REF. NO.	PART NO.	DESCRIPTION		部 品 名	REMARKS	QTY	RANK
CG35	V9726600	Electrolytic Cap.	47.00 25.0V	ケ ミ コ ン			01
CG36	V9726500	Electrolytic Cap.	10.00 25.0V	ケ ミ コ ン			01
CG37	V9726500	Electrolytic Cap.	10.00 25.0V	ケ ミ コ ン			01
CG38	US061330	Ceramic Capacitor-CH(chip)	33P 50V J RECT.	チ ッ プ セ ラ (C H)			01
CG39	US061330	Ceramic Capacitor-CH(chip)	33P 50V J RECT.	チ ッ プ セ ラ (C H)			01
CG44	US061330	Ceramic Capacitor-CH(chip)	33P 50V J RECT.	チ ッ プ セ ラ (C H)			01
CG45	US061330	Ceramic Capacitor-CH(chip)	33P 50V J RECT.	チ ッ プ セ ラ (C H)			01
CG46	V9726700	Electrolytic Cap.	100.00 25.0V	ケ ミ コ ン			01
-49	V9726700	Electrolytic Cap.	100.00 25.0V	ケ ミ コ ン			01
CG50	US064100	Ceramic Capacitor-B (chip)	0.0100 50V K RECT.	チ ッ プ セ ラ (B)			01
-57	US064100	Ceramic Capacitor-B (chip)	0.0100 50V K RECT.	チ ッ プ セ ラ (B)			01
CG58	V9726400	Electrolytic Cap.	100.00 16.0V	ケ ミ コ ン			01
CG59	US064100	Ceramic Capacitor-B (chip)	0.0100 50V K RECT.	チ ッ プ セ ラ (B)			01
CG60	US064100	Ceramic Capacitor-B (chip)	0.0100 50V K RECT.	チ ッ プ セ ラ (B)			01
CG61	V9726400	Electrolytic Cap.	100.00 16.0V	ケ ミ コ ン			01
CG62	V9726400	Electrolytic Cap.	100.00 16.0V	ケ ミ コ ン			01
CG63	US064100	Ceramic Capacitor-B (chip)	0.0100 50V K RECT.	チ ッ プ セ ラ (B)			01
CG64	US064100	Ceramic Capacitor-B (chip)	0.0100 50V K RECT.	チ ッ プ セ ラ (B)			01
CG65	V9726400	Electrolytic Cap.	100.00 16.0V	ケ ミ コ ン			01
CG66	US064100	Ceramic Capacitor-B (chip)	0.0100 50V K RECT.	チ ッ プ セ ラ (B)			01
CG67	US064100	Ceramic Capacitor-B (chip)	0.0100 50V K RECT.	チ ッ プ セ ラ (B)			01
CH01	V9727600	Electrolytic Cap.	4.7 50.0V	ケ ミ コ ン			01
CH02	UA654470	Mylar Capacitor	0.0470 50V J RX TP	マ イ ラ - コ ン			01
CH03	V9727600	Electrolytic Cap.	4.7 50.0V	ケ ミ コ ン			01
CH04	V9727500	Electrolytic Cap.	1.00 50.0V	ケ ミ コ ン			01
CH05	V9727600	Electrolytic Cap.	4.7 50.0V	ケ ミ コ ン			01
CH06	V9727600	Electrolytic Cap.	4.7 50.0V	ケ ミ コ ン			01
CH07	UA654470	Mylar Capacitor	0.0470 50V J RX TP	マ イ ラ - コ ン			01
CH08	V9727600	Electrolytic Cap.	4.7 50.0V	ケ ミ コ ン			01
CH09	V9726500	Electrolytic Cap.	10.00 25.0V	ケ ミ コ ン			01
CH10	V9726500	Electrolytic Cap.	10.00 25.0V	ケ ミ コ ン			01
CH11	V9727500	Electrolytic Cap.	1.00 50.0V	ケ ミ コ ン			01
CH12	US062100	Ceramic Capacitor-SL(chip)	100P 50V J RECT.	チ ッ プ セ ラ (S L)			01
CH13	US062100	Ceramic Capacitor-SL(chip)	100P 50V J RECT.	チ ッ プ セ ラ (S L)			01
CH14	US060600	Ceramic Capacitor-CH(chip)	6P 50V D RECT.	チ ッ プ セ ラ (C H)			01
CH15	US060600	Ceramic Capacitor-CH(chip)	6P 50V D RECT.	チ ッ プ セ ラ (C H)			01
CH16	V9726400	Electrolytic Cap.	100.00 16.0V	ケ ミ コ ン			01
-19	V9726400	Electrolytic Cap.	100.00 16.0V	ケ ミ コ ン			01
CH20	V9727600	Electrolytic Cap.	4.7 50.0V	ケ ミ コ ン			01
CH21	US063100	Ceramic Capacitor-B (chip)	1000P 50V K RECT.	チ ッ プ セ ラ (B)			01
CH22	US063100	Ceramic Capacitor-B (chip)	1000P 50V K RECT.	チ ッ プ セ ラ (B)			01
CH23	V9726400	Electrolytic Cap.	100.00 16.0V	ケ ミ コ ン			01
CH24	US064100	Ceramic Capacitor-B (chip)	0.0100 50V K RECT.	チ ッ プ セ ラ (B)			01
CH25	US064100	Ceramic Capacitor-B (chip)	0.0100 50V K RECT.	チ ッ プ セ ラ (B)			01
CH26	V9726400	Electrolytic Cap.	100.00 16.0V	ケ ミ コ ン			01
CN501	VK025700	Wire Trap	52147 13P TE	ワ イ ヤ ー ト ラ ッ プ			01
CN701	VK025700	Wire Trap	52147 13P TE	ワ イ ヤ ー ト ラ ッ プ			01
CN901	VK025700	Wire Trap	52147 13P TE	ワ イ ヤ ー ト ラ ッ プ			01
CNA01	VK025700	Wire Trap	52147 13P TE	ワ イ ヤ ー ト ラ ッ プ			01
CND01	VK025700	Wire Trap	52147 13P TE	ワ イ ヤ ー ト ラ ッ プ			01
CNE01	VK025700	Wire Trap	52147 13P TE	ワ イ ヤ ー ト ラ ッ プ			01
CNF01	VB390600	Base Post Connector	PH 10P TE	ベ ー ス ポ ス ト			01
CNG01	VK025700	Wire Trap	52147 13P TE	ワ イ ヤ ー ト ラ ッ プ			01
CNG02	--	Connector Assembly	USB12 B&C 9P	束 線 U S B 1 2	(WG26700)		01
CNH01	--	Connector Assembly	#28 B&C 3P L40	束 線 # 2 8	(WE78360)		01
D801	VT332900	Diode	1SS355 TE-17 TP	ダ イ オ ー ド			01
D901	VT332900	Diode	1SS355 TE-17 TP	ダ イ オ ー ド			01
-903	VT332900	Diode	1SS355 TE-17 TP	ダ イ オ ー ド			01
DA01	VT332900	Diode	1SS355 TE-17 TP	ダ イ オ ー ド			01
-03	VT332900	Diode	1SS355 TE-17 TP	ダ イ オ ー ド			01
DC01	VT332900	Diode	1SS355 TE-17 TP	ダ イ オ ー ド			01
DG01	VT332900	Diode	1SS355 TE-17 TP	ダ イ オ ー ド			01
IC501	XT157A00	IC	NJM4580E-D(TE1)		C OP AMP		02
* IC502	X6897A00	IC	BA4560RF-E2		C OP AMP		02
* IC503	X6897A00	IC	BA4560RF-E2		C OP AMP		02
IC601	XT157A00	IC	NJM4580E-D(TE1)		C OP AMP		02
IC701	XT157A00	IC	NJM4580E-D(TE1)		C OP AMP		02
* IC702	X6897A00	IC	BA4560RF-E2		C OP AMP		02
* IC703	X6897A00	IC	BA4560RF-E2		C OP AMP		02
IC801	XT157A00	IC	NJM4580E-D(TE1)		C OP AMP		02

* : New parts (新規部品)

RANK : Japan only

REF NO.	PART NO.	DESCRIPTION	部 品 名	REMARKS	QTY	RANK
IC901	XT157A00	IC	NJM4580E-D(TE1)	C	OP AMP	02
IC902	X3505A00	IC	NJM2068M-D(TE2)	C	OP AMP	02
* IC903	X6897A00	IC	BA4560RF-E2	C	OP AMP	
* IC904	X6897A00	IC	BA4560RF-E2	C	OP AMP	
ICA01	XT157A00	IC	NJM4580E-D(TE1)	C	OP AMP	02
ICA02	X3505A00	IC	NJM2068M-D(TE2)	C	OP AMP	02
* ICA03	X6897A00	IC	BA4560RF-E2	C	OP AMP	
* ICA04	X6897A00	IC	BA4560RF-E2	C	OP AMP	
ICB01	X3505A00	IC	NJM2068M-D(TE2)	C	OP AMP	02
* ICB02	X6897A00	IC	BA4560RF-E2	C	OP AMP	
* ICB03	X6897A00	IC	BA4560RF-E2	C	OP AMP	
ICC01	X3505A00	IC	NJM2068M-D(TE2)	C	OP AMP	02
* ICC02	X6897A00	IC	BA4560RF-E2	C	OP AMP	
* ICC03	X6897A00	IC	BA4560RF-E2	C	OP AMP	
* ICD01	X6897A00	IC	BA4560RF-E2	C	OP AMP	
* -03	X6897A00	IC	BA4560RF-E2	C	OP AMP	
ICE01	X3505A00	IC	NJM2068M-D(TE2)	C	OP AMP	02
ICE02	XT157A00	IC	NJM4580E-D(TE1)	C	OP AMP	02
* ICE03	X6897A00	IC	BA4560RF-E2	C	OP AMP	
ICF01	X3505A00	IC	NJM2068M-D(TE2)	C	OP AMP	02
ICF02	XT157A00	IC	NJM4580E-D(TE1)	C	OP AMP	02
ICG01	X3505A00	IC	NJM2068M-D(TE2)	C	OP AMP	02
-03	X3505A00	IC	NJM2068M-D(TE2)	C	OP AMP	02
* ICG04	X6897A00	IC	BA4560RF-E2	C	OP AMP	
* ICG05	X6897A00	IC	BA4560RF-E2	C	OP AMP	
ICG06	XT157A00	IC	NJM4580E-D(TE1)	C	OP AMP	02
ICG07	XT157A00	IC	NJM4580E-D(TE1)	C	OP AMP	02
ICH01	X5838A00	IC	LB1412M-TRM-E	C	LED DRIVER	05
ICH02	X5838A00	IC	LB1412M-TRM-E	C	LED DRIVER	05
ICH03	XP844A00	IC	NJM4556AL	C	OP AMP	02
K1	VB966900	Style Pin	IMS A-6024 L=35	スタイルピン L = 3 5		01
K2	VB966900	Style Pin	IMS A-6024 L=35	スタイルピン L = 3 5		01
LD501	V9790400	LED	HFR203PJ-3-00	L E D テ -	PEAK(CH1)	01
LD502	V9854500	LED	HFY803037P-50-0	L E D テ -	ST(CH1)	01
LD503	V9854500	LED	HFY803037P-50-0	L E D テ -	PFL(CH1)	01
LD504	V9790600	LED	1-00 TRANSPARENT	L E D	PHANTOM +48V	01
LD601	V9790400	LED	HFR203PJ-3-00	L E D テ -	PEAK(CH2)	01
LD602	V9854500	LED	HFY803037P-50-0	L E D テ -	ST(CH2)	01
LD603	V9854500	LED	HFY803037P-50-0	L E D テ -	PFL(CH2)	01
LD701	V9790400	LED	HFR203PJ-3-00	L E D テ -	PEAK(CH3)	01
LD702	V9854500	LED	HFY803037P-50-0	L E D テ -	ST(CH3)	01
LD703	V9854500	LED	HFY803037P-50-0	L E D テ -	PFL(CH3)	01
LD801	V9790400	LED	HFR203PJ-3-00	L E D テ -	PEAK(CH4)	01
LD802	V9854500	LED	HFY803037P-50-0	L E D テ -	ST(CH4)	01
LD803	V9854500	LED	HFY803037P-50-0	L E D テ -	PFL(CH4)	01
LD901	V9790400	LED	HFR203PJ-3-00	L E D テ -	PEAK(CH5/6)	01
LD902	V9854500	LED	HFY803037P-50-0	L E D テ -	ST(CH5/6)	01
LD903	V9854500	LED	HFY803037P-50-0	L E D テ -	PFL(CH5/6)	01
LDA01	V9790400	LED	HFR203PJ-3-00	L E D テ -	PEAK(CH7/8)	01
LDA02	V9854500	LED	HFY803037P-50-0	L E D テ -	ST(CH7/8)	01
LDA03	V9854500	LED	HFY803037P-50-0	L E D テ -	PFL(CH7/8)	01
LDB01	V9854500	LED	HFY803037P-50-0	L E D テ -	ST(CH9/10)	01
LDB02	V9854500	LED	HFY803037P-50-0	L E D テ -	PFL(CH9/10)	01
LDC01	V9854500	LED	HFY803037P-50-0	L E D テ -	ST(CH11/12)	01
LDC02	V9854500	LED	HFY803037P-50-0	L E D テ -	PFL(CH11/12)	01
LDH01	V9790600	LED	1-00 TRANSPARENT	L E D	L PEAK	01
LDH02	V9790800	LED	HFY103TP-1-00	L E D テ -	L +5	01
LDH03	V9790800	LED	HFY103TP-1-00	L E D テ -	L +3	01
LDH04	V9790800	LED	HFY103TP-1-00	L E D テ -	L +1	01
LDH05	V9790800	LED	HFY103TP-1-00	L E D テ -	L 0	01
LDH06	V9790900	LED	1-00 TRANSPARENT	L E D	L -1	01
LDH07	V9790900	LED	1-00 TRANSPARENT	L E D	L -3	01
LDH08	V9790900	LED	1-00 TRANSPARENT	L E D	L -5	01
LDH09	V9790900	LED	1-00 TRANSPARENT	L E D	L -7	01
LDH10	V9790900	LED	1-00 TRANSPARENT	L E D	L -10	01
LDH11	V9790900	LED	1-00 TRANSPARENT	L E D	L -15	01
LDH12	V9790900	LED	1-00 TRANSPARENT	L E D	L -20	01
LDH13	V9790600	LED	1-00 TRANSPARENT	L E D	R PEAK	01
LDH14	V9790800	LED	HFY103TP-1-00	L E D テ -	R +5	01
LDH15	V9790800	LED	HFY103TP-1-00	L E D テ -	R +3	01

* : New part (新規部品)

RANK : Japan only

REF NO.	PART NO.	DESCRIPTION	部 品 名	REMARKS	QTY	RANK
LDH16	V9790800	LED	HFY103TP-1-00	L E D テ ー R +1		01
LDH17	V9790800	LED	HFY103TP-1-00	L E D テ ー R 0		01
LDH18	V9790900	LED	1-00 TRANSPAREN	L E D R -1		01
LDH19	V9790900	LED	1-00 TRANSPAREN	L E D R -3		01
LDH20	V9790900	LED	1-00 TRANSPAREN	L E D R -5		01
LDH21	V9790900	LED	1-00 TRANSPAREN	L E D R -7		01
LDH22	V9790900	LED	1-00 TRANSPAREN	L E D R -10		01
LDH23	V9790900	LED	1-00 TRANSPAREN	L E D R -15		01
LDH24	V9790900	LED	1-00 TRANSPAREN	L E D R -20		01
LDH25	V9790900	LED	1-00 TRANSPAREN	L E D POWER		01
Q501	V7421700	Transistor (chip)	2SC2SC3324-GR,BL(T	ト ラ ン ジ ス タ		01
Q502	VV556400	Transistor	2SC2412K Q,R,S TP	ト ラ ン ジ ス タ		01
Q502	WC529400	Transistor	2SCKTC3875S-Y,GR-R	ト ラ ン ジ ス タ		
Q503	V7421700	Transistor (chip)	2SC2SC3324-GR,BL(T	ト ラ ン ジ ス タ		01
Q504	VV556400	Transistor	2SC2412K Q,R,S TP	ト ラ ン ジ ス タ		01
Q504	WC529400	Transistor	2SCKTC3875S-Y,GR-R	ト ラ ン ジ ス タ		
Q505	VV556400	Transistor	2SC2412K Q,R,S TP	ト ラ ン ジ ス タ		01
Q505	WC529400	Transistor	2SCKTC3875S-Y,GR-R	ト ラ ン ジ ス タ		
Q506	VV556500	Transistor	2SA1037AK Q,R,S TP	ト ラ ン ジ ス タ		01
Q506	WC529500	Transistor	2SCKTA1504S-Y,GR-R	ト ラ ン ジ ス タ		
Q601	V7421700	Transistor (chip)	2SC2SC3324-GR,BL(T	ト ラ ン ジ ス タ		01
Q602	VV556400	Transistor	2SC2412K Q,R,S TP	ト ラ ン ジ ス タ		01
Q602	WC529400	Transistor	2SCKTC3875S-Y,GR-R	ト ラ ン ジ ス タ		
Q603	V7421700	Transistor (chip)	2SC2SC3324-GR,BL(T	ト ラ ン ジ ス タ		01
Q604	VV556400	Transistor	2SC2412K Q,R,S TP	ト ラ ン ジ ス タ		01
Q604	WC529400	Transistor	2SCKTC3875S-Y,GR-R	ト ラ ン ジ ス タ		
Q605	VV556400	Transistor	2SC2412K Q,R,S TP	ト ラ ン ジ ス タ		01
Q605	WC529400	Transistor	2SCKTC3875S-Y,GR-R	ト ラ ン ジ ス タ		
Q606	VV556500	Transistor	2SA1037AK Q,R,S TP	ト ラ ン ジ ス タ		01
Q606	WC529500	Transistor	2SCKTA1504S-Y,GR-R	ト ラ ン ジ ス タ		
Q701	V7421700	Transistor (chip)	2SC2SC3324-GR,BL(T	ト ラ ン ジ ス タ		01
Q702	VV556400	Transistor	2SC2412K Q,R,S TP	ト ラ ン ジ ス タ		01
Q702	WC529400	Transistor	2SCKTC3875S-Y,GR-R	ト ラ ン ジ ス タ		
Q703	V7421700	Transistor (chip)	2SC2SC3324-GR,BL(T	ト ラ ン ジ ス タ		01
Q704	VV556400	Transistor	2SC2412K Q,R,S TP	ト ラ ン ジ ス タ		01
Q704	WC529400	Transistor	2SCKTC3875S-Y,GR-R	ト ラ ン ジ ス タ		
Q705	VV556400	Transistor	2SC2412K Q,R,S TP	ト ラ ン ジ ス タ		01
Q705	WC529400	Transistor	2SCKTC3875S-Y,GR-R	ト ラ ン ジ ス タ		
Q706	VV556500	Transistor	2SA1037AK Q,R,S TP	ト ラ ン ジ ス タ		01
Q706	WC529500	Transistor	2SCKTA1504S-Y,GR-R	ト ラ ン ジ ス タ		
Q801	V7421700	Transistor (chip)	2SC2SC3324-GR,BL(T	ト ラ ン ジ ス タ		01
Q802	VV556400	Transistor	2SC2412K Q,R,S TP	ト ラ ン ジ ス タ		01
Q802	WC529400	Transistor	2SCKTC3875S-Y,GR-R	ト ラ ン ジ ス タ		
Q803	V7421700	Transistor (chip)	2SC2SC3324-GR,BL(T	ト ラ ン ジ ス タ		01
Q804	VV556400	Transistor	2SC2412K Q,R,S TP	ト ラ ン ジ ス タ		01
Q804	WC529400	Transistor	2SCKTC3875S-Y,GR-R	ト ラ ン ジ ス タ		
Q805	VV556400	Transistor	2SC2412K Q,R,S TP	ト ラ ン ジ ス タ		01
Q805	WC529400	Transistor	2SCKTC3875S-Y,GR-R	ト ラ ン ジ ス タ		
Q806	VV556500	Transistor	2SA1037AK Q,R,S TP	ト ラ ン ジ ス タ		01
Q806	WC529500	Transistor	2SCKTA1504S-Y,GR-R	ト ラ ン ジ ス タ		
Q807	VV556400	Transistor	2SC2412K Q,R,S TP	ト ラ ン ジ ス タ		01
Q807	WC529400	Transistor	2SCKTC3875S-Y,GR-R	ト ラ ン ジ ス タ		
Q808	VV556400	Transistor	2SC2412K Q,R,S TP	ト ラ ン ジ ス タ		01
Q808	WC529400	Transistor	2SCKTC3875S-Y,GR-R	ト ラ ン ジ ス タ		
Q809	VV556500	Transistor	2SA1037AK Q,R,S TP	ト ラ ン ジ ス タ		01
Q809	WC529500	Transistor	2SCKTA1504S-Y,GR-R	ト ラ ン ジ ス タ		
Q901	V7421700	Transistor (chip)	2SC2SC3324-GR,BL(T	ト ラ ン ジ ス タ		01
Q902	VV556400	Transistor	2SC2412K Q,R,S TP	ト ラ ン ジ ス タ		01
Q902	WC529400	Transistor	2SCKTC3875S-Y,GR-R	ト ラ ン ジ ス タ		
Q903	V7421700	Transistor (chip)	2SC2SC3324-GR,BL(T	ト ラ ン ジ ス タ		01
Q904	VV556400	Transistor	2SC2412K Q,R,S TP	ト ラ ン ジ ス タ		01
Q904	WC529400	Transistor	2SCKTC3875S-Y,GR-R	ト ラ ン ジ ス タ		
Q905	VV556400	Transistor	2SC2412K Q,R,S TP	ト ラ ン ジ ス タ		01
Q905	WC529400	Transistor	2SCKTC3875S-Y,GR-R	ト ラ ン ジ ス タ		
Q906	VV556500	Transistor	2SA1037AK Q,R,S TP	ト ラ ン ジ ス タ		01
Q906	WC529500	Transistor	2SCKTA1504S-Y,GR-R	ト ラ ン ジ ス タ		
QA01	V7421700	Transistor (chip)	2SC2SC3324-GR,BL(T	ト ラ ン ジ ス タ		01
QA02	VV556400	Transistor	2SC2412K Q,R,S TP	ト ラ ン ジ ス タ		01
QA02	WC529400	Transistor	2SCKTC3875S-Y,GR-R	ト ラ ン ジ ス タ		
QA03	V7421700	Transistor (chip)	2SC2SC3324-GR,BL(T	ト ラ ン ジ ス タ		01

* : New parts (新規部品)

RANK : Japan only

REF NO.	PART NO.	DESCRIPTION	部 品 名	REMARKS	QTY	RANK
QA04	VV556400	Transistor	2SC2412K Q,R,S TP	ト ラ ン ジ ス タ		01
QA04	WC529400	Transistor	2SCKTC3875S-Y,GR-R	ト ラ ン ジ ス タ		
QA05	VV556400	Transistor	2SC2412K Q,R,S TP	ト ラ ン ジ ス タ		01
QA05	WC529400	Transistor	2SCKTC3875S-Y,GR-R	ト ラ ン ジ ス タ		
QA06	VV556500	Transistor	2SA1037AK Q,R,S TP	ト ラ ン ジ ス タ		01
QA06	WC529500	Transistor	2SCKTA1504S-Y,GR-R	ト ラ ン ジ ス タ		
QC01	VV556400	Transistor	2SC2412K Q,R,S TP	ト ラ ン ジ ス タ		01
QC01	WC529400	Transistor	2SCKTC3875S-Y,GR-R	ト ラ ン ジ ス タ		
QC02	VV556400	Transistor	2SC2412K Q,R,S TP	ト ラ ン ジ ス タ		01
QC02	WC529400	Transistor	2SCKTC3875S-Y,GR-R	ト ラ ン ジ ス タ		
QC03	VV556500	Transistor	2SA1037AK Q,R,S TP	ト ラ ン ジ ス タ		01
QC03	WC529500	Transistor	2SCKTA1504S-Y,GR-R	ト ラ ン ジ ス タ		
QG01	VD303700	Transistor	2SC2SC3326 -A,B(TE	ト ラ ン ジ ス タ		01
-04	VD303700	Transistor	2SC2SC3326 -A,B(TE	ト ラ ン ジ ス タ		01
QH01	VV556400	Transistor	2SC2412K Q,R,S TP	ト ラ ン ジ ス タ		01
QH01	WC529400	Transistor	2SCKTC3875S-Y,GR-R	ト ラ ン ジ ス タ		
QH02	VV556500	Transistor	2SA1037AK Q,R,S TP	ト ラ ン ジ ス タ		01
QH02	WC529500	Transistor	2SCKTA1504S-Y,GR-R	ト ラ ン ジ ス タ		
QH03	VV556400	Transistor	2SC2412K Q,R,S TP	ト ラ ン ジ ス タ		01
QH03	WC529400	Transistor	2SCKTC3875S-Y,GR-R	ト ラ ン ジ ス タ		
QH04	VV556500	Transistor	2SA1037AK Q,R,S TP	ト ラ ン ジ ス タ		01
QH04	WC529500	Transistor	2SCKTA1504S-Y,GR-R	ト ラ ン ジ ス タ		
R501	RD354100	Carbon Resistor (chip)	10.0 63M J RECT.	チ ッ プ 抵 抗		01
R502	RD354100	Carbon Resistor (chip)	10.0 63M J RECT.	チ ッ プ 抵 抗		01
R503	RF357470	Carbon Resistor (chip)	47.0K D 1608	チ ッ プ 抵 抗		01
R504	RF357470	Carbon Resistor (chip)	47.0K D 1608	チ ッ プ 抵 抗		01
R505	RD354100	Carbon Resistor (chip)	10.0 63M J RECT.	チ ッ プ 抵 抗		01
R506	RF356220	Carbon Resistor (chip)	2.2K D 1608	チ ッ プ 抵 抗		01
R507	RF356390	Carbon Resistor (chip)	3.9K D 1608	チ ッ プ 抵 抗		01
R508	RF357100	Carbon Resistor (chip)	10.0K D 1608	チ ッ プ 抵 抗		01
R509	RF357100	Carbon Resistor (chip)	10.0K D 1608	チ ッ プ 抵 抗		01
R510	RF354270	Carbon Resistor (chip)	27.0 D 1608	チ ッ プ 抵 抗		01
R511	RF356220	Carbon Resistor (chip)	2.2K D 1608	チ ッ プ 抵 抗		01
R512	RF356390	Carbon Resistor (chip)	3.9K D 1608	チ ッ プ 抵 抗		01
R513	RD354100	Carbon Resistor (chip)	10.0 63M J RECT.	チ ッ プ 抵 抗		01
R514	RF357330	Carbon Resistor (chip)	33.0K D 1608	チ ッ プ 抵 抗		01
R515	RF357330	Carbon Resistor (chip)	33.0K D 1608	チ ッ プ 抵 抗		01
R516	RD358220	Carbon Resistor (chip)	220.0K 63M J RECT.	チ ッ プ 抵 抗		01
R517	RD357160	Carbon Resistor (chip)	16.0K 63M J RECT.	チ ッ プ 抵 抗		01
R518	RD357330	Carbon Resistor (chip)	33.0K 63M J RECT.	チ ッ プ 抵 抗		01
R520	RD358220	Carbon Resistor (chip)	220.0K 63M J RECT.	チ ッ プ 抵 抗		01
R521	RD358220	Carbon Resistor (chip)	220.0K 63M J RECT.	チ ッ プ 抵 抗		01
R522	RD357100	Carbon Resistor (chip)	10.0K 63M J RECT.	チ ッ プ 抵 抗		01
R523	RD355680	Carbon Resistor (chip)	680.0 63M J RECT.	チ ッ プ 抵 抗		01
R524	RD356270	Carbon Resistor (chip)	2.7K 63M J RECT.	チ ッ プ 抵 抗		01
R525	RD357100	Carbon Resistor (chip)	10.0K 63M J RECT.	チ ッ プ 抵 抗		01
R526	RD357100	Carbon Resistor (chip)	10.0K 63M J RECT.	チ ッ プ 抵 抗		01
R527	RD355680	Carbon Resistor (chip)	680.0 63M J RECT.	チ ッ プ 抵 抗		01
R528	RD356270	Carbon Resistor (chip)	2.7K 63M J RECT.	チ ッ プ 抵 抗		01
R529	RD356270	Carbon Resistor (chip)	2.7K 63M J RECT.	チ ッ プ 抵 抗		01
R530	RD357470	Carbon Resistor (chip)	47.0K 63M J RECT.	チ ッ プ 抵 抗		01
R532	RD358100	Carbon Resistor (chip)	100.0K 63M J RECT.	チ ッ プ 抵 抗		01
R533	RD356820	Carbon Resistor (chip)	8.2K 63M J RECT.	チ ッ プ 抵 抗		01
R535	RD358100	Carbon Resistor (chip)	100.0K 63M J RECT.	チ ッ プ 抵 抗		01
R536	RD356470	Carbon Resistor (chip)	4.7K 63M J RECT.	チ ッ プ 抵 抗		01
R537	HF456330	Carbon Resistor	3.3K 1/4 J AX TP	カ ー ボ ン 抵 抗		01
R539	RD358100	Carbon Resistor (chip)	100.0K 63M J RECT.	チ ッ プ 抵 抗		01
R540	RD357360	Carbon Resistor (chip)	36.0K 63M J RECT.	チ ッ プ 抵 抗		01
R541	RD355220	Carbon Resistor (chip)	220.0 63M J RECT.	チ ッ プ 抵 抗		01
R542	RD356680	Carbon Resistor (chip)	6.8K 63M J RECT.	チ ッ プ 抵 抗		01
R543	RD357150	Carbon Resistor (chip)	15.0K 63M J RECT.	チ ッ プ 抵 抗		01
R545	RD357180	Carbon Resistor (chip)	18.0K 63M J RECT.	チ ッ プ 抵 抗		01
-548	RD357180	Carbon Resistor (chip)	18.0K 63M J RECT.	チ ッ プ 抵 抗		01
R549	RD357360	Carbon Resistor (chip)	36.0K 63M J RECT.	チ ッ プ 抵 抗		01
R550	RD357360	Carbon Resistor (chip)	36.0K 63M J RECT.	チ ッ プ 抵 抗		01
R551	RD357180	Carbon Resistor (chip)	18.0K 63M J RECT.	チ ッ プ 抵 抗		01
R552	RD357180	Carbon Resistor (chip)	18.0K 63M J RECT.	チ ッ プ 抵 抗		01
R553	HF456270	Carbon Resistor	2.7K 1/4 J AX TP	カ ー ボ ン 抵 抗		01
R561	RD355220	Carbon Resistor (chip)	220.0 63M J RECT.	チ ッ プ 抵 抗		01
R601	RD354100	Carbon Resistor (chip)	10.0 63M J RECT.	チ ッ プ 抵 抗		01

* : New part (新規部品)

RANK : Japan only

REF NO.	PART NO.	DESCRIPTION	部 品 名	REMARKS	QTY	RANK
R602	RD354100	Carbon Resistor (chip)	10.0 63M J RECT.	チ ッ プ 抵 抗		01
R603	RF357470	Carbon Resistor (chip)	47.0K D 1608	チ ッ プ 抵 抗		01
R604	RF357470	Carbon Resistor (chip)	47.0K D 1608	チ ッ プ 抵 抗		01
R605	RD354100	Carbon Resistor (chip)	10.0 63M J RECT.	チ ッ プ 抵 抗		01
R606	RF356220	Carbon Resistor (chip)	2.2K D 1608	チ ッ プ 抵 抗		01
R607	RF356390	Carbon Resistor (chip)	3.9K D 1608	チ ッ プ 抵 抗		01
R608	RF357100	Carbon Resistor (chip)	10.0K D 1608	チ ッ プ 抵 抗		01
R609	RF357100	Carbon Resistor (chip)	10.0K D 1608	チ ッ プ 抵 抗		01
R610	RF354270	Carbon Resistor (chip)	27.0 D 1608	チ ッ プ 抵 抗		01
R611	RF356220	Carbon Resistor (chip)	2.2K D 1608	チ ッ プ 抵 抗		01
R612	RF356390	Carbon Resistor (chip)	3.9K D 1608	チ ッ プ 抵 抗		01
R613	RD354100	Carbon Resistor (chip)	10.0 63M J RECT.	チ ッ プ 抵 抗		01
R614	RF357330	Carbon Resistor (chip)	33.0K D 1608	チ ッ プ 抵 抗		01
R615	RF357330	Carbon Resistor (chip)	33.0K D 1608	チ ッ プ 抵 抗		01
R616	RD358220	Carbon Resistor (chip)	220.0K 63M J RECT.	チ ッ プ 抵 抗		01
R617	RD357160	Carbon Resistor (chip)	16.0K 63M J RECT.	チ ッ プ 抵 抗		01
R618	RD357330	Carbon Resistor (chip)	33.0K 63M J RECT.	チ ッ プ 抵 抗		01
R620	RD358220	Carbon Resistor (chip)	220.0K 63M J RECT.	チ ッ プ 抵 抗		01
R621	RD358220	Carbon Resistor (chip)	220.0K 63M J RECT.	チ ッ プ 抵 抗		01
R622	RD357100	Carbon Resistor (chip)	10.0K 63M J RECT.	チ ッ プ 抵 抗		01
R623	RD355680	Carbon Resistor (chip)	680.0 63M J RECT.	チ ッ プ 抵 抗		01
R624	RD356270	Carbon Resistor (chip)	2.7K 63M J RECT.	チ ッ プ 抵 抗		01
R625	RD357100	Carbon Resistor (chip)	10.0K 63M J RECT.	チ ッ プ 抵 抗		01
R626	RD357100	Carbon Resistor (chip)	10.0K 63M J RECT.	チ ッ プ 抵 抗		01
R627	RD355680	Carbon Resistor (chip)	680.0 63M J RECT.	チ ッ プ 抵 抗		01
R628	RD356270	Carbon Resistor (chip)	2.7K 63M J RECT.	チ ッ プ 抵 抗		01
R629	RD356270	Carbon Resistor (chip)	2.7K 63M J RECT.	チ ッ プ 抵 抗		01
R630	RD357470	Carbon Resistor (chip)	47.0K 63M J RECT.	チ ッ プ 抵 抗		01
R632	RD358100	Carbon Resistor (chip)	100.0K 63M J RECT.	チ ッ プ 抵 抗		01
R633	RD356820	Carbon Resistor (chip)	8.2K 63M J RECT.	チ ッ プ 抵 抗		01
R635	RD358100	Carbon Resistor (chip)	100.0K 63M J RECT.	チ ッ プ 抵 抗		01
R636	RD356470	Carbon Resistor (chip)	4.7K 63M J RECT.	チ ッ プ 抵 抗		01
R637	HF456330	Carbon Resistor	3.3K 1/4 J AX TP	カ ー ボ ン 抵 抗		01
R639	RD358100	Carbon Resistor (chip)	100.0K 63M J RECT.	チ ッ プ 抵 抗		01
R640	RD357360	Carbon Resistor (chip)	36.0K 63M J RECT.	チ ッ プ 抵 抗		01
R641	RD355220	Carbon Resistor (chip)	220.0 63M J RECT.	チ ッ プ 抵 抗		01
R642	RD356680	Carbon Resistor (chip)	6.8K 63M J RECT.	チ ッ プ 抵 抗		01
R643	RD357150	Carbon Resistor (chip)	15.0K 63M J RECT.	チ ッ プ 抵 抗		01
R645	RD357180	Carbon Resistor (chip)	18.0K 63M J RECT.	チ ッ プ 抵 抗		01
-648	RD357180	Carbon Resistor (chip)	18.0K 63M J RECT.	チ ッ プ 抵 抗		01
R649	RD357360	Carbon Resistor (chip)	36.0K 63M J RECT.	チ ッ プ 抵 抗		01
R650	RD357360	Carbon Resistor (chip)	36.0K 63M J RECT.	チ ッ プ 抵 抗		01
R651	RD357180	Carbon Resistor (chip)	18.0K 63M J RECT.	チ ッ プ 抵 抗		01
R652	RD357180	Carbon Resistor (chip)	18.0K 63M J RECT.	チ ッ プ 抵 抗		01
R661	RD355220	Carbon Resistor (chip)	220.0 63M J RECT.	チ ッ プ 抵 抗		01
R701	RD354100	Carbon Resistor (chip)	10.0 63M J RECT.	チ ッ プ 抵 抗		01
R702	RD354100	Carbon Resistor (chip)	10.0 63M J RECT.	チ ッ プ 抵 抗		01
R703	RF357470	Carbon Resistor (chip)	47.0K D 1608	チ ッ プ 抵 抗		01
R704	RF357470	Carbon Resistor (chip)	47.0K D 1608	チ ッ プ 抵 抗		01
R705	RD354100	Carbon Resistor (chip)	10.0 63M J RECT.	チ ッ プ 抵 抗		01
R706	RF356220	Carbon Resistor (chip)	2.2K D 1608	チ ッ プ 抵 抗		01
R707	RF356390	Carbon Resistor (chip)	3.9K D 1608	チ ッ プ 抵 抗		01
R708	RF357100	Carbon Resistor (chip)	10.0K D 1608	チ ッ プ 抵 抗		01
R709	RF357100	Carbon Resistor (chip)	10.0K D 1608	チ ッ プ 抵 抗		01
R710	RF354270	Carbon Resistor (chip)	27.0 D 1608	チ ッ プ 抵 抗		01
R711	RF356220	Carbon Resistor (chip)	2.2K D 1608	チ ッ プ 抵 抗		01
R712	RF356390	Carbon Resistor (chip)	3.9K D 1608	チ ッ プ 抵 抗		01
R713	RD354100	Carbon Resistor (chip)	10.0 63M J RECT.	チ ッ プ 抵 抗		01
R714	RF357330	Carbon Resistor (chip)	33.0K D 1608	チ ッ プ 抵 抗		01
R715	RF357330	Carbon Resistor (chip)	33.0K D 1608	チ ッ プ 抵 抗		01
R716	RD358220	Carbon Resistor (chip)	220.0K 63M J RECT.	チ ッ プ 抵 抗		01
R717	RD357160	Carbon Resistor (chip)	16.0K 63M J RECT.	チ ッ プ 抵 抗		01
R718	RD357330	Carbon Resistor (chip)	33.0K 63M J RECT.	チ ッ プ 抵 抗		01
R720	RD358220	Carbon Resistor (chip)	220.0K 63M J RECT.	チ ッ プ 抵 抗		01
R721	RD358220	Carbon Resistor (chip)	220.0K 63M J RECT.	チ ッ プ 抵 抗		01
R722	RD357100	Carbon Resistor (chip)	10.0K 63M J RECT.	チ ッ プ 抵 抗		01
R723	RD355680	Carbon Resistor (chip)	680.0 63M J RECT.	チ ッ プ 抵 抗		01
R724	RD356270	Carbon Resistor (chip)	2.7K 63M J RECT.	チ ッ プ 抵 抗		01
R725	RD357100	Carbon Resistor (chip)	10.0K 63M J RECT.	チ ッ プ 抵 抗		01
R726	RD357100	Carbon Resistor (chip)	10.0K 63M J RECT.	チ ッ プ 抵 抗		01

* : New parts (新規部品)

RANK : Japan only

REF NO.	PART NO.	DESCRIPTION	部 品 名	REMARKS	QTY	RANK
R727	RD355680	Carbon Resistor (chip)	680.0 63M J RECT.	チ ッ プ 抵 抗		01
R728	RD356270	Carbon Resistor (chip)	2.7K 63M J RECT.	チ ッ プ 抵 抗		01
R729	RD356270	Carbon Resistor (chip)	2.7K 63M J RECT.	チ ッ プ 抵 抗		01
R730	RD357470	Carbon Resistor (chip)	47.0K 63M J RECT.	チ ッ プ 抵 抗		01
R732	RD358100	Carbon Resistor (chip)	100.0K 63M J RECT.	チ ッ プ 抵 抗		01
R733	RD356820	Carbon Resistor (chip)	8.2K 63M J RECT.	チ ッ プ 抵 抗		01
R735	RD358100	Carbon Resistor (chip)	100.0K 63M J RECT.	チ ッ プ 抵 抗		01
R736	RD356470	Carbon Resistor (chip)	4.7K 63M J RECT.	チ ッ プ 抵 抗		01
R737	HF456330	Carbon Resistor	3.3K 1/4 J AX TP	カ ー ボ ン 抵 抗		01
R739	RD358100	Carbon Resistor (chip)	100.0K 63M J RECT.	チ ッ プ 抵 抗		01
R740	RD357360	Carbon Resistor (chip)	36.0K 63M J RECT.	チ ッ プ 抵 抗		01
R741	RD355220	Carbon Resistor (chip)	220.0 63M J RECT.	チ ッ プ 抵 抗		01
R742	RD356680	Carbon Resistor (chip)	6.8K 63M J RECT.	チ ッ プ 抵 抗		01
R743	RD357150	Carbon Resistor (chip)	15.0K 63M J RECT.	チ ッ プ 抵 抗		01
R745	RD357180	Carbon Resistor (chip)	18.0K 63M J RECT.	チ ッ プ 抵 抗		01
-748	RD357180	Carbon Resistor (chip)	18.0K 63M J RECT.	チ ッ プ 抵 抗		01
R749	RD357360	Carbon Resistor (chip)	36.0K 63M J RECT.	チ ッ プ 抵 抗		01
R750	RD357360	Carbon Resistor (chip)	36.0K 63M J RECT.	チ ッ プ 抵 抗		01
R751	RD357180	Carbon Resistor (chip)	18.0K 63M J RECT.	チ ッ プ 抵 抗		01
R752	RD357180	Carbon Resistor (chip)	18.0K 63M J RECT.	チ ッ プ 抵 抗		01
R761	RD355220	Carbon Resistor (chip)	220.0 63M J RECT.	チ ッ プ 抵 抗		01
R801	RD354100	Carbon Resistor (chip)	10.0 63M J RECT.	チ ッ プ 抵 抗		01
R802	RD354100	Carbon Resistor (chip)	10.0 63M J RECT.	チ ッ プ 抵 抗		01
R803	RF357470	Carbon Resistor (chip)	47.0K D 1608	チ ッ プ 抵 抗		01
R804	RF357470	Carbon Resistor (chip)	47.0K D 1608	チ ッ プ 抵 抗		01
R805	RD354100	Carbon Resistor (chip)	10.0 63M J RECT.	チ ッ プ 抵 抗		01
R806	RF356220	Carbon Resistor (chip)	2.2K D 1608	チ ッ プ 抵 抗		01
R807	RF356390	Carbon Resistor (chip)	3.9K D 1608	チ ッ プ 抵 抗		01
R808	RF357100	Carbon Resistor (chip)	10.0K D 1608	チ ッ プ 抵 抗		01
R809	RF357100	Carbon Resistor (chip)	10.0K D 1608	チ ッ プ 抵 抗		01
R810	RF354270	Carbon Resistor (chip)	27.0 D 1608	チ ッ プ 抵 抗		01
R811	RF356220	Carbon Resistor (chip)	2.2K D 1608	チ ッ プ 抵 抗		01
R812	RF356390	Carbon Resistor (chip)	3.9K D 1608	チ ッ プ 抵 抗		01
R813	RD354100	Carbon Resistor (chip)	10.0 63M J RECT.	チ ッ プ 抵 抗		01
R814	RF357330	Carbon Resistor (chip)	33.0K D 1608	チ ッ プ 抵 抗		01
R815	RF357330	Carbon Resistor (chip)	33.0K D 1608	チ ッ プ 抵 抗		01
R816	RD358220	Carbon Resistor (chip)	220.0K 63M J RECT.	チ ッ プ 抵 抗		01
R817	RD357160	Carbon Resistor (chip)	16.0K 63M J RECT.	チ ッ プ 抵 抗		01
R818	RD357330	Carbon Resistor (chip)	33.0K 63M J RECT.	チ ッ プ 抵 抗		01
R820	RD358220	Carbon Resistor (chip)	220.0K 63M J RECT.	チ ッ プ 抵 抗		01
R821	RD358220	Carbon Resistor (chip)	220.0K 63M J RECT.	チ ッ プ 抵 抗		01
R822	RD357100	Carbon Resistor (chip)	10.0K 63M J RECT.	チ ッ プ 抵 抗		01
R823	RD355680	Carbon Resistor (chip)	680.0 63M J RECT.	チ ッ プ 抵 抗		01
R824	RD356270	Carbon Resistor (chip)	2.7K 63M J RECT.	チ ッ プ 抵 抗		01
R825	RD357100	Carbon Resistor (chip)	10.0K 63M J RECT.	チ ッ プ 抵 抗		01
R826	RD357100	Carbon Resistor (chip)	10.0K 63M J RECT.	チ ッ プ 抵 抗		01
R827	RD355680	Carbon Resistor (chip)	680.0 63M J RECT.	チ ッ プ 抵 抗		01
R828	RD356270	Carbon Resistor (chip)	2.7K 63M J RECT.	チ ッ プ 抵 抗		01
R829	RD356270	Carbon Resistor (chip)	2.7K 63M J RECT.	チ ッ プ 抵 抗		01
R830	RD357470	Carbon Resistor (chip)	47.0K 63M J RECT.	チ ッ プ 抵 抗		01
R832	RD358100	Carbon Resistor (chip)	100.0K 63M J RECT.	チ ッ プ 抵 抗		01
R833	RD356820	Carbon Resistor (chip)	8.2K 63M J RECT.	チ ッ プ 抵 抗		01
R835	RD358100	Carbon Resistor (chip)	100.0K 63M J RECT.	チ ッ プ 抵 抗		01
R836	RD356470	Carbon Resistor (chip)	4.7K 63M J RECT.	チ ッ プ 抵 抗		01
R837	HF456330	Carbon Resistor	3.3K 1/4 J AX TP	カ ー ボ ン 抵 抗		01
R839	RD358100	Carbon Resistor (chip)	100.0K 63M J RECT.	チ ッ プ 抵 抗		01
R840	RD357360	Carbon Resistor (chip)	36.0K 63M J RECT.	チ ッ プ 抵 抗		01
R841	RD355220	Carbon Resistor (chip)	220.0 63M J RECT.	チ ッ プ 抵 抗		01
R842	RD356680	Carbon Resistor (chip)	6.8K 63M J RECT.	チ ッ プ 抵 抗		01
R843	RD357150	Carbon Resistor (chip)	15.0K 63M J RECT.	チ ッ プ 抵 抗		01
R845	RD357120	Carbon Resistor (chip)	12.0K 63M J RECT.	チ ッ プ 抵 抗		01
R846	RD356150	Carbon Resistor (chip)	1.5K 63M J RECT.	チ ッ プ 抵 抗		01
R847	HF455100	Carbon Resistor	100.0 1/4 J AX TP	カ ー ボ ン 抵 抗		01
R848	RD357120	Carbon Resistor (chip)	12.0K 63M J RECT.	チ ッ プ 抵 抗		01
R849	RD356150	Carbon Resistor (chip)	1.5K 63M J RECT.	チ ッ プ 抵 抗		01
R850	HF455100	Carbon Resistor	100.0 1/4 J AX TP	カ ー ボ ン 抵 抗		01
R851	RD357180	Carbon Resistor (chip)	18.0K 63M J RECT.	チ ッ プ 抵 抗		01
-854	RD357180	Carbon Resistor (chip)	18.0K 63M J RECT.	チ ッ プ 抵 抗		01
R855	RD357360	Carbon Resistor (chip)	36.0K 63M J RECT.	チ ッ プ 抵 抗		01
R856	RD357360	Carbon Resistor (chip)	36.0K 63M J RECT.	チ ッ プ 抵 抗		01

* : New part (新規部品)

RANK : Japan only

REF NO.	PART NO.	DESCRIPTION	部 品 名	REMARKS	QTY	RANK
R857	RD357180	Carbon Resistor (chip)	18.0K 63M J RECT.	チ ッ プ 抵 抗		01
R858	RD357180	Carbon Resistor (chip)	18.0K 63M J RECT.	チ ッ プ 抵 抗		01
R859	RD357470	Carbon Resistor (chip)	47.0K 63M J RECT.	チ ッ プ 抵 抗		01
R860	RD357470	Carbon Resistor (chip)	47.0K 63M J RECT.	チ ッ プ 抵 抗		01
R861	RD355220	Carbon Resistor (chip)	220.0 63M J RECT.	チ ッ プ 抵 抗		01
R901	RD354100	Carbon Resistor (chip)	10.0 63M J RECT.	チ ッ プ 抵 抗		01
R902	RF356220	Carbon Resistor (chip)	2.2K D 1608	チ ッ プ 抵 抗		01
R903	RF356390	Carbon Resistor (chip)	3.9K D 1608	チ ッ プ 抵 抗		01
R905	RD357100	Carbon Resistor (chip)	10.0K 63M J RECT.	チ ッ プ 抵 抗		01
R906	RD357100	Carbon Resistor (chip)	10.0K 63M J RECT.	チ ッ プ 抵 抗		01
R907	RF355360	Carbon Resistor (chip)	360.0 D 1608	チ ッ プ 抵 抗		01
R908	RF357100	Carbon Resistor (chip)	10.0K D 1608	チ ッ プ 抵 抗		01
R909	RF357100	Carbon Resistor (chip)	10.0K D 1608	チ ッ プ 抵 抗		01
R910	RD356220	Carbon Resistor (chip)	2.2K 63M J RECT.	チ ッ プ 抵 抗		01
R911	RD356220	Carbon Resistor (chip)	2.2K 63M J RECT.	チ ッ プ 抵 抗		01
R912	RF356220	Carbon Resistor (chip)	2.2K D 1608	チ ッ プ 抵 抗		01
R913	RF356390	Carbon Resistor (chip)	3.9K D 1608	チ ッ プ 抵 抗		01
R914	RD355220	Carbon Resistor (chip)	220.0 63M J RECT.	チ ッ プ 抵 抗		01
R915	RD355220	Carbon Resistor (chip)	220.0 63M J RECT.	チ ッ プ 抵 抗		01
R916	RD354100	Carbon Resistor (chip)	10.0 63M J RECT.	チ ッ プ 抵 抗		01
R917	RF356620	Carbon Resistor (chip)	6.2K D 1608	チ ッ プ 抵 抗		01
R918	RF356620	Carbon Resistor (chip)	6.2K D 1608	チ ッ プ 抵 抗		01
R919	RD354470	Carbon Resistor (chip)	47.0 63M J RECT.	チ ッ プ 抵 抗		01
R920	RD354470	Carbon Resistor (chip)	47.0 63M J RECT.	チ ッ プ 抵 抗		01
R921	RD357150	Carbon Resistor (chip)	15.0K 63M J RECT.	チ ッ プ 抵 抗		01
R922	RD357150	Carbon Resistor (chip)	15.0K 63M J RECT.	チ ッ プ 抵 抗		01
R923	RD358220	Carbon Resistor (chip)	220.0K 63M J RECT.	チ ッ プ 抵 抗		01
R924	RD357160	Carbon Resistor (chip)	16.0K 63M J RECT.	チ ッ プ 抵 抗		01
R925	RD357330	Carbon Resistor (chip)	33.0K 63M J RECT.	チ ッ プ 抵 抗		01
R926	RD357100	Carbon Resistor (chip)	10.0K 63M J RECT.	チ ッ プ 抵 抗		01
R927	RD355680	Carbon Resistor (chip)	680.0 63M J RECT.	チ ッ プ 抵 抗		01
R928	RD356270	Carbon Resistor (chip)	2.7K 63M J RECT.	チ ッ プ 抵 抗		01
R929	RD357100	Carbon Resistor (chip)	10.0K 63M J RECT.	チ ッ プ 抵 抗		01
R930	RD355680	Carbon Resistor (chip)	680.0 63M J RECT.	チ ッ プ 抵 抗		01
R931	RD356270	Carbon Resistor (chip)	2.7K 63M J RECT.	チ ッ プ 抵 抗		01
R933	RD358220	Carbon Resistor (chip)	220.0K 63M J RECT.	チ ッ プ 抵 抗		01
R934	RD358220	Carbon Resistor (chip)	220.0K 63M J RECT.	チ ッ プ 抵 抗		01
R935	RD357100	Carbon Resistor (chip)	10.0K 63M J RECT.	チ ッ プ 抵 抗		01
-937	RD357100	Carbon Resistor (chip)	10.0K 63M J RECT.	チ ッ プ 抵 抗		01
R938	RD355680	Carbon Resistor (chip)	680.0 63M J RECT.	チ ッ プ 抵 抗		01
R939	RD356270	Carbon Resistor (chip)	2.7K 63M J RECT.	チ ッ プ 抵 抗		01
R940	RD356270	Carbon Resistor (chip)	2.7K 63M J RECT.	チ ッ プ 抵 抗		01
R941	RD357100	Carbon Resistor (chip)	10.0K 63M J RECT.	チ ッ プ 抵 抗		01
R942	RD355680	Carbon Resistor (chip)	680.0 63M J RECT.	チ ッ プ 抵 抗		01
R943	RD356270	Carbon Resistor (chip)	2.7K 63M J RECT.	チ ッ プ 抵 抗		01
R944	RD356270	Carbon Resistor (chip)	2.7K 63M J RECT.	チ ッ プ 抵 抗		01
R945	RD355220	Carbon Resistor (chip)	220.0 63M J RECT.	チ ッ プ 抵 抗		01
R946	RD355220	Carbon Resistor (chip)	220.0 63M J RECT.	チ ッ プ 抵 抗		01
R949	RD358100	Carbon Resistor (chip)	100.0K 63M J RECT.	チ ッ プ 抵 抗		01
R950	RD357100	Carbon Resistor (chip)	10.0K 63M J RECT.	チ ッ プ 抵 抗		01
R951	RD358100	Carbon Resistor (chip)	100.0K 63M J RECT.	チ ッ プ 抵 抗		01
R952	RD356470	Carbon Resistor (chip)	4.7K 63M J RECT.	チ ッ プ 抵 抗		01
R953	HF456330	Carbon Resistor	3.3K 1/4 J AX TP	カ ー ボ ン 抵 抗		01
R954	RD358100	Carbon Resistor (chip)	100.0K 63M J RECT.	チ ッ プ 抵 抗		01
R955	RD357360	Carbon Resistor (chip)	36.0K 63M J RECT.	チ ッ プ 抵 抗		01
R956	RD357360	Carbon Resistor (chip)	36.0K 63M J RECT.	チ ッ プ 抵 抗		01
R957	RD355220	Carbon Resistor (chip)	220.0 63M J RECT.	チ ッ プ 抵 抗		01
R958	RD355220	Carbon Resistor (chip)	220.0 63M J RECT.	チ ッ プ 抵 抗		01
R959	RD356680	Carbon Resistor (chip)	6.8K 63M J RECT.	チ ッ プ 抵 抗		01
R960	RD356680	Carbon Resistor (chip)	6.8K 63M J RECT.	チ ッ プ 抵 抗		01
R961	RD357150	Carbon Resistor (chip)	15.0K 63M J RECT.	チ ッ プ 抵 抗		01
R962	RD357150	Carbon Resistor (chip)	15.0K 63M J RECT.	チ ッ プ 抵 抗		01
R965	RD356470	Carbon Resistor (chip)	4.7K 63M J RECT.	チ ッ プ 抵 抗		01
-968	RD356470	Carbon Resistor (chip)	4.7K 63M J RECT.	チ ッ プ 抵 抗		01
R969	RD357220	Carbon Resistor (chip)	22.0K 63M J RECT.	チ ッ プ 抵 抗		01
R970	RD357220	Carbon Resistor (chip)	22.0K 63M J RECT.	チ ッ プ 抵 抗		01
R971	RD357180	Carbon Resistor (chip)	18.0K 63M J RECT.	チ ッ プ 抵 抗		01
-976	RD357180	Carbon Resistor (chip)	18.0K 63M J RECT.	チ ッ プ 抵 抗		01
RA01	RD354100	Carbon Resistor (chip)	10.0 63M J RECT.	チ ッ プ 抵 抗		01
RA02	RF356220	Carbon Resistor (chip)	2.2K D 1608	チ ッ プ 抵 抗		01

* : New parts (新規部品)

RANK : Japan only

REF NO.	PART NO.	DESCRIPTION		部 品 名	REMARKS	QTY	RANK
RA03	RF356390	Carbon Resistor (chip)	3.9K D 1608	チ ッ ブ 抵 抗			01
RA05	RD357100	Carbon Resistor (chip)	10.0K 63M J RECT.	チ ッ ブ 抵 抗			01
RA06	RD357100	Carbon Resistor (chip)	10.0K 63M J RECT.	チ ッ ブ 抵 抗			01
RA07	RF355360	Carbon Resistor (chip)	360.0 D 1608	チ ッ ブ 抵 抗			01
RA08	RF357100	Carbon Resistor (chip)	10.0K D 1608	チ ッ ブ 抵 抗			01
RA09	RF357100	Carbon Resistor (chip)	10.0K D 1608	チ ッ ブ 抵 抗			01
RA10	RD356220	Carbon Resistor (chip)	2.2K 63M J RECT.	チ ッ ブ 抵 抗			01
RA11	RD356220	Carbon Resistor (chip)	2.2K 63M J RECT.	チ ッ ブ 抵 抗			01
RA12	RF356220	Carbon Resistor (chip)	2.2K D 1608	チ ッ ブ 抵 抗			01
RA13	RF356390	Carbon Resistor (chip)	3.9K D 1608	チ ッ ブ 抵 抗			01
RA14	RD355220	Carbon Resistor (chip)	220.0 63M J RECT.	チ ッ ブ 抵 抗			01
RA15	RD355220	Carbon Resistor (chip)	220.0 63M J RECT.	チ ッ ブ 抵 抗			01
RA16	RD354100	Carbon Resistor (chip)	10.0 63M J RECT.	チ ッ ブ 抵 抗			01
RA17	RF356620	Carbon Resistor (chip)	6.2K D 1608	チ ッ ブ 抵 抗			01
RA18	RF356620	Carbon Resistor (chip)	6.2K D 1608	チ ッ ブ 抵 抗			01
RA19	RD354470	Carbon Resistor (chip)	47.0 63M J RECT.	チ ッ ブ 抵 抗			01
RA20	RD354470	Carbon Resistor (chip)	47.0 63M J RECT.	チ ッ ブ 抵 抗			01
RA21	RD357150	Carbon Resistor (chip)	15.0K 63M J RECT.	チ ッ ブ 抵 抗			01
RA22	RD357150	Carbon Resistor (chip)	15.0K 63M J RECT.	チ ッ ブ 抵 抗			01
RA23	RD358220	Carbon Resistor (chip)	220.0K 63M J RECT.	チ ッ ブ 抵 抗			01
RA24	RD357160	Carbon Resistor (chip)	16.0K 63M J RECT.	チ ッ ブ 抵 抗			01
RA25	RD357330	Carbon Resistor (chip)	33.0K 63M J RECT.	チ ッ ブ 抵 抗			01
RA26	RD357100	Carbon Resistor (chip)	10.0K 63M J RECT.	チ ッ ブ 抵 抗			01
RA27	RD355680	Carbon Resistor (chip)	680.0 63M J RECT.	チ ッ ブ 抵 抗			01
RA28	RD356270	Carbon Resistor (chip)	2.7K 63M J RECT.	チ ッ ブ 抵 抗			01
RA29	RD357100	Carbon Resistor (chip)	10.0K 63M J RECT.	チ ッ ブ 抵 抗			01
RA30	RD355680	Carbon Resistor (chip)	680.0 63M J RECT.	チ ッ ブ 抵 抗			01
RA31	RD356270	Carbon Resistor (chip)	2.7K 63M J RECT.	チ ッ ブ 抵 抗			01
RA33	RD358220	Carbon Resistor (chip)	220.0K 63M J RECT.	チ ッ ブ 抵 抗			01
RA34	RD358220	Carbon Resistor (chip)	220.0K 63M J RECT.	チ ッ ブ 抵 抗			01
RA35	RD357100	Carbon Resistor (chip)	10.0K 63M J RECT.	チ ッ ブ 抵 抗			01
-37	RD357100	Carbon Resistor (chip)	10.0K 63M J RECT.	チ ッ ブ 抵 抗			01
RA38	RD355680	Carbon Resistor (chip)	680.0 63M J RECT.	チ ッ ブ 抵 抗			01
RA39	RD356270	Carbon Resistor (chip)	2.7K 63M J RECT.	チ ッ ブ 抵 抗			01
RA40	RD356270	Carbon Resistor (chip)	2.7K 63M J RECT.	チ ッ ブ 抵 抗			01
RA41	RD357100	Carbon Resistor (chip)	10.0K 63M J RECT.	チ ッ ブ 抵 抗			01
RA42	RD355680	Carbon Resistor (chip)	680.0 63M J RECT.	チ ッ ブ 抵 抗			01
RA43	RD356270	Carbon Resistor (chip)	2.7K 63M J RECT.	チ ッ ブ 抵 抗			01
RA44	RD356270	Carbon Resistor (chip)	2.7K 63M J RECT.	チ ッ ブ 抵 抗			01
RA45	RD355220	Carbon Resistor (chip)	220.0 63M J RECT.	チ ッ ブ 抵 抗			01
RA46	RD355220	Carbon Resistor (chip)	220.0 63M J RECT.	チ ッ ブ 抵 抗			01
RA49	RD358100	Carbon Resistor (chip)	100.0K 63M J RECT.	チ ッ ブ 抵 抗			01
RA50	RD357100	Carbon Resistor (chip)	10.0K 63M J RECT.	チ ッ ブ 抵 抗			01
RA51	RD358100	Carbon Resistor (chip)	100.0K 63M J RECT.	チ ッ ブ 抵 抗			01
RA52	RD356470	Carbon Resistor (chip)	4.7K 63M J RECT.	チ ッ ブ 抵 抗			01
RA53	HF456330	Carbon Resistor	3.3K 1/4 J AX TP	カ ー ボ ン 抵 抗			01
RA54	RD358100	Carbon Resistor (chip)	100.0K 63M J RECT.	チ ッ ブ 抵 抗			01
RA55	RD357360	Carbon Resistor (chip)	36.0K 63M J RECT.	チ ッ ブ 抵 抗			01
RA56	RD357360	Carbon Resistor (chip)	36.0K 63M J RECT.	チ ッ ブ 抵 抗			01
RA57	RD355220	Carbon Resistor (chip)	220.0 63M J RECT.	チ ッ ブ 抵 抗			01
RA58	RD355220	Carbon Resistor (chip)	220.0 63M J RECT.	チ ッ ブ 抵 抗			01
RA59	RD356680	Carbon Resistor (chip)	6.8K 63M J RECT.	チ ッ ブ 抵 抗			01
RA60	RD356680	Carbon Resistor (chip)	6.8K 63M J RECT.	チ ッ ブ 抵 抗			01
RA61	RD357150	Carbon Resistor (chip)	15.0K 63M J RECT.	チ ッ ブ 抵 抗			01
RA62	RD357150	Carbon Resistor (chip)	15.0K 63M J RECT.	チ ッ ブ 抵 抗			01
RA65	RD356470	Carbon Resistor (chip)	4.7K 63M J RECT.	チ ッ ブ 抵 抗			01
-68	RD356470	Carbon Resistor (chip)	4.7K 63M J RECT.	チ ッ ブ 抵 抗			01
RA69	RD357220	Carbon Resistor (chip)	22.0K 63M J RECT.	チ ッ ブ 抵 抗			01
RA70	RD357220	Carbon Resistor (chip)	22.0K 63M J RECT.	チ ッ ブ 抵 抗			01
RA71	RD357180	Carbon Resistor (chip)	18.0K 63M J RECT.	チ ッ ブ 抵 抗			01
-76	RD357180	Carbon Resistor (chip)	18.0K 63M J RECT.	チ ッ ブ 抵 抗			01
RB01	RD355220	Carbon Resistor (chip)	220.0 63M J RECT.	チ ッ ブ 抵 抗			01
RB02	RD355220	Carbon Resistor (chip)	220.0 63M J RECT.	チ ッ ブ 抵 抗			01
RB03	RD357180	Carbon Resistor (chip)	18.0K 63M J RECT.	チ ッ ブ 抵 抗			01
RB04	RD357180	Carbon Resistor (chip)	18.0K 63M J RECT.	チ ッ ブ 抵 抗			01
RB05	RD355220	Carbon Resistor (chip)	220.0 63M J RECT.	チ ッ ブ 抵 抗			01
RB06	RD355220	Carbon Resistor (chip)	220.0 63M J RECT.	チ ッ ブ 抵 抗			01
RB07	RD356820	Carbon Resistor (chip)	8.2K 63M J RECT.	チ ッ ブ 抵 抗			01
RB08	RD356820	Carbon Resistor (chip)	8.2K 63M J RECT.	チ ッ ブ 抵 抗			01
RB09	RD357180	Carbon Resistor (chip)	18.0K 63M J RECT.	チ ッ ブ 抵 抗			01

* : New part (新規部品)

RANK : Japan only

REF NO.	PART NO.	DESCRIPTION		部 品 名	REMARKS	QTY	RANK
-42	RD356470	Carbon Resistor (chip)	4.7K 63M J RECT.	チ ッ プ 抵 抗			01
RC43	RD357220	Carbon Resistor (chip)	22.0K 63M J RECT.	チ ッ プ 抵 抗			01
RC44	RD357220	Carbon Resistor (chip)	22.0K 63M J RECT.	チ ッ プ 抵 抗			01
RC45	RD357120	Carbon Resistor (chip)	12.0K 63M J RECT.	チ ッ プ 抵 抗			01
RC46	RD356150	Carbon Resistor (chip)	1.5K 63M J RECT.	チ ッ プ 抵 抗			01
RC47	HF455100	Carbon Resistor	100.0 1/4 J AX TP	カ ー ボ ン 抵 抗			01
RC48	RD357120	Carbon Resistor (chip)	12.0K 63M J RECT.	チ ッ プ 抵 抗			01
RC49	RD356150	Carbon Resistor (chip)	1.5K 63M J RECT.	チ ッ プ 抵 抗			01
RC50	HF455100	Carbon Resistor	100.0 1/4 J AX TP	カ ー ボ ン 抵 抗			01
RC51	RD357470	Carbon Resistor (chip)	47.0K 63M J RECT.	チ ッ プ 抵 抗			01
RC52	RD357180	Carbon Resistor (chip)	18.0K 63M J RECT.	チ ッ プ 抵 抗			01
-57	RD357180	Carbon Resistor (chip)	18.0K 63M J RECT.	チ ッ プ 抵 抗			01
RC58	RD357470	Carbon Resistor (chip)	47.0K 63M J RECT.	チ ッ プ 抵 抗			01
RC59	RD358220	Carbon Resistor (chip)	220.0K 63M J RECT.	チ ッ プ 抵 抗			01
RC60	RD358220	Carbon Resistor (chip)	220.0K 63M J RECT.	チ ッ プ 抵 抗			01
RD01	RD358220	Carbon Resistor (chip)	220.0K 63M J RECT.	チ ッ プ 抵 抗			01
RD02	RD358220	Carbon Resistor (chip)	220.0K 63M J RECT.	チ ッ プ 抵 抗			01
RD03	RD357100	Carbon Resistor (chip)	10.0K 63M J RECT.	チ ッ プ 抵 抗			01
RD04	RD357100	Carbon Resistor (chip)	10.0K 63M J RECT.	チ ッ プ 抵 抗			01
RD11	RD357100	Carbon Resistor (chip)	10.0K 63M J RECT.	チ ッ プ 抵 抗			01
RD12	RD357100	Carbon Resistor (chip)	10.0K 63M J RECT.	チ ッ プ 抵 抗			01
RD13	RD357130	Carbon Resistor (chip)	13.0K 63M J RECT.	チ ッ プ 抵 抗			01
RD14	RD357130	Carbon Resistor (chip)	13.0K 63M J RECT.	チ ッ プ 抵 抗			01
RD15	RD357100	Carbon Resistor (chip)	10.0K 63M J RECT.	チ ッ プ 抵 抗			01
RD16	RD357100	Carbon Resistor (chip)	10.0K 63M J RECT.	チ ッ プ 抵 抗			01
RD17	RD356820	Carbon Resistor (chip)	8.2K 63M J RECT.	チ ッ プ 抵 抗			01
RD18	RD356820	Carbon Resistor (chip)	8.2K 63M J RECT.	チ ッ プ 抵 抗			01
RD19	RD356470	Carbon Resistor (chip)	4.7K 63M J RECT.	チ ッ プ 抵 抗			01
-22	RD356470	Carbon Resistor (chip)	4.7K 63M J RECT.	チ ッ プ 抵 抗			01
RD23	RD356910	Carbon Resistor (chip)	9.1K 63M J RECT.	チ ッ プ 抵 抗			01
-26	RD356910	Carbon Resistor (chip)	9.1K 63M J RECT.	チ ッ プ 抵 抗			01
RD27	RD357220	Carbon Resistor (chip)	22.0K 63M J RECT.	チ ッ プ 抵 抗			01
RD28	RD357220	Carbon Resistor (chip)	22.0K 63M J RECT.	チ ッ プ 抵 抗			01
RD31	RD355220	Carbon Resistor (chip)	220.0 63M J RECT.	チ ッ プ 抵 抗			01
RD32	RD355220	Carbon Resistor (chip)	220.0 63M J RECT.	チ ッ プ 抵 抗			01
RD33	RD356680	Carbon Resistor (chip)	6.8K 63M J RECT.	チ ッ プ 抵 抗			01
RD34	RD356680	Carbon Resistor (chip)	6.8K 63M J RECT.	チ ッ プ 抵 抗			01
RD35	RD357100	Carbon Resistor (chip)	10.0K 63M J RECT.	チ ッ プ 抵 抗			01
RD36	RD357100	Carbon Resistor (chip)	10.0K 63M J RECT.	チ ッ プ 抵 抗			01
RE01	RD357180	Carbon Resistor (chip)	18.0K 63M J RECT.	チ ッ プ 抵 抗			01
-04	RD357180	Carbon Resistor (chip)	18.0K 63M J RECT.	チ ッ プ 抵 抗			01
RE05	RD355220	Carbon Resistor (chip)	220.0 63M J RECT.	チ ッ プ 抵 抗			01
RE06	RD355220	Carbon Resistor (chip)	220.0 63M J RECT.	チ ッ プ 抵 抗			01
RE07	RD357360	Carbon Resistor (chip)	36.0K 63M J RECT.	チ ッ プ 抵 抗			01
RE08	RD357360	Carbon Resistor (chip)	36.0K 63M J RECT.	チ ッ プ 抵 抗			01
RE09	RD355220	Carbon Resistor (chip)	220.0 63M J RECT.	チ ッ プ 抵 抗			01
RE10	RD355220	Carbon Resistor (chip)	220.0 63M J RECT.	チ ッ プ 抵 抗			01
RE11	RD356240	Carbon Resistor (chip)	2.4K 63M J RECT.	チ ッ プ 抵 抗			01
RE12	RD356240	Carbon Resistor (chip)	2.4K 63M J RECT.	チ ッ プ 抵 抗			01
RE13	RD357100	Carbon Resistor (chip)	10.0K 63M J RECT.	チ ッ プ 抵 抗			01
RE14	RD357100	Carbon Resistor (chip)	10.0K 63M J RECT.	チ ッ プ 抵 抗			01
RE15	RD358100	Carbon Resistor (chip)	100.0K 63M J RECT.	チ ッ プ 抵 抗			01
RE16	RD358100	Carbon Resistor (chip)	100.0K 63M J RECT.	チ ッ プ 抵 抗			01
RE17	RD357180	Carbon Resistor (chip)	18.0K 63M J RECT.	チ ッ プ 抵 抗			01
RE18	RD357180	Carbon Resistor (chip)	18.0K 63M J RECT.	チ ッ プ 抵 抗			01
RE19	RD357300	Carbon Resistor (chip)	30.0K 63M J RECT.	チ ッ プ 抵 抗			01
RE20	RD357300	Carbon Resistor (chip)	30.0K 63M J RECT.	チ ッ プ 抵 抗			01
RF01	RD357750	Carbon Resistor (chip)	75.0K 63M J RECT.	チ ッ プ 抵 抗			01
RF02	RD357750	Carbon Resistor (chip)	75.0K 63M J RECT.	チ ッ プ 抵 抗			01
RF03	RD355220	Carbon Resistor (chip)	220.0 63M J RECT.	チ ッ プ 抵 抗			01
RF04	RD355220	Carbon Resistor (chip)	220.0 63M J RECT.	チ ッ プ 抵 抗			01
RF05	RD357180	Carbon Resistor (chip)	18.0K 63M J RECT.	チ ッ プ 抵 抗			01
RF06	RD357180	Carbon Resistor (chip)	18.0K 63M J RECT.	チ ッ プ 抵 抗			01
RF07	RD355220	Carbon Resistor (chip)	220.0 63M J RECT.	チ ッ プ 抵 抗			01
RF08	RD355220	Carbon Resistor (chip)	220.0 63M J RECT.	チ ッ プ 抵 抗			01
RF09	RD356470	Carbon Resistor (chip)	4.7K 63M J RECT.	チ ッ プ 抵 抗			01
RF10	RD356470	Carbon Resistor (chip)	4.7K 63M J RECT.	チ ッ プ 抵 抗			01
RF11	RD354100	Carbon Resistor (chip)	10.0 63M J RECT.	チ ッ プ 抵 抗			01
RF12	RD357100	Carbon Resistor (chip)	10.0K 63M J RECT.	チ ッ プ 抵 抗			01
RF13	RD357100	Carbon Resistor (chip)	10.0K 63M J RECT.	チ ッ プ 抵 抗			01

* : New part (新規部品)

RANK : Japan only

REF NO.	PART NO.	DESCRIPTION	部 品 名	REMARKS	QTY	RANK
RF14	RD358100	Carbon Resistor (chip)	100.0K 63M J RECT.	チ ッ プ 抵 抗		01
RF15	RD358100	Carbon Resistor (chip)	100.0K 63M J RECT.	チ ッ プ 抵 抗		01
RG01	RD357180	Carbon Resistor (chip)	18.0K 63M J RECT.	チ ッ プ 抵 抗		01
-04	RD357180	Carbon Resistor (chip)	18.0K 63M J RECT.	チ ッ プ 抵 抗		01
RG05	RD356150	Carbon Resistor (chip)	1.5K 63M J RECT.	チ ッ プ 抵 抗		01
RG06	RD356150	Carbon Resistor (chip)	1.5K 63M J RECT.	チ ッ プ 抵 抗		01
RG07	RD355220	Carbon Resistor (chip)	220.0 63M J RECT.	チ ッ プ 抵 抗		01
RG08	RD355220	Carbon Resistor (chip)	220.0 63M J RECT.	チ ッ プ 抵 抗		01
RG09	RD356120	Carbon Resistor (chip)	1.2K 63M J RECT.	チ ッ プ 抵 抗		01
RG10	RD356120	Carbon Resistor (chip)	1.2K 63M J RECT.	チ ッ プ 抵 抗		01
RG11	RD357180	Carbon Resistor (chip)	18.0K 63M J RECT.	チ ッ プ 抵 抗		01
RG12	RD357180	Carbon Resistor (chip)	18.0K 63M J RECT.	チ ッ プ 抵 抗		01
RG13	RD357360	Carbon Resistor (chip)	36.0K 63M J RECT.	チ ッ プ 抵 抗		01
RG14	RD357360	Carbon Resistor (chip)	36.0K 63M J RECT.	チ ッ プ 抵 抗		01
RG15	RD357180	Carbon Resistor (chip)	18.0K 63M J RECT.	チ ッ プ 抵 抗		01
RG16	RD357180	Carbon Resistor (chip)	18.0K 63M J RECT.	チ ッ プ 抵 抗		01
RG17	RD355220	Carbon Resistor (chip)	220.0 63M J RECT.	チ ッ プ 抵 抗		01
RG18	RD355220	Carbon Resistor (chip)	220.0 63M J RECT.	チ ッ プ 抵 抗		01
RG19	RD357220	Carbon Resistor (chip)	22.0K 63M J RECT.	チ ッ プ 抵 抗		01
RG20	RD357360	Carbon Resistor (chip)	36.0K 63M J RECT.	チ ッ プ 抵 抗		01
-23	RD357360	Carbon Resistor (chip)	36.0K 63M J RECT.	チ ッ プ 抵 抗		01
RG24	RD355220	Carbon Resistor (chip)	220.0 63M J RECT.	チ ッ プ 抵 抗		01
RG25	RD355220	Carbon Resistor (chip)	220.0 63M J RECT.	チ ッ プ 抵 抗		01
RG26	RD357150	Carbon Resistor (chip)	15.0K 63M J RECT.	チ ッ プ 抵 抗		01
RG27	RD357100	Carbon Resistor (chip)	10.0K 63M J RECT.	チ ッ プ 抵 抗		01
RG28	RD356470	Carbon Resistor (chip)	4.7K 63M J RECT.	チ ッ プ 抵 抗		01
RG29	RD356470	Carbon Resistor (chip)	4.7K 63M J RECT.	チ ッ プ 抵 抗		01
RG30	RD358220	Carbon Resistor (chip)	220.0K 63M J RECT.	チ ッ プ 抵 抗		01
RG31	RD357100	Carbon Resistor (chip)	10.0K 63M J RECT.	チ ッ プ 抵 抗		01
-33	RD357100	Carbon Resistor (chip)	10.0K 63M J RECT.	チ ッ プ 抵 抗		01
RG34	RD358220	Carbon Resistor (chip)	220.0K 63M J RECT.	チ ッ プ 抵 抗		01
RG35	RD358220	Carbon Resistor (chip)	220.0K 63M J RECT.	チ ッ プ 抵 抗		01
RG36	RF357100	Carbon Resistor (chip)	10.0K D 1608	チ ッ プ 抵 抗		01
RG37	RF357110	Carbon Resistor (chip)	11.0K D 1608	チ ッ プ 抵 抗		01
RG38	RF357100	Carbon Resistor (chip)	10.0K D 1608	チ ッ プ 抵 抗		01
RG39	RF357110	Carbon Resistor (chip)	11.0K D 1608	チ ッ プ 抵 抗		01
RG40	RF357100	Carbon Resistor (chip)	10.0K D 1608	チ ッ プ 抵 抗		01
-43	RF357100	Carbon Resistor (chip)	10.0K D 1608	チ ッ プ 抵 抗		01
RG44	RF357180	Carbon Resistor (chip)	18.0K D 1608	チ ッ プ 抵 抗		01
RG45	RF357180	Carbon Resistor (chip)	18.0K D 1608	チ ッ プ 抵 抗		01
RG46	RF357200	Carbon Resistor (chip)	20.0K D 1608	チ ッ プ 抵 抗		01
-49	RF357200	Carbon Resistor (chip)	20.0K D 1608	チ ッ プ 抵 抗		01
RG50	RF357180	Carbon Resistor (chip)	18.0K D 1608	チ ッ プ 抵 抗		01
RG51	RF357180	Carbon Resistor (chip)	18.0K D 1608	チ ッ プ 抵 抗		01
RG52	RD354750	Carbon Resistor (chip)	75.0 63M J RECT.	チ ッ プ 抵 抗		01
-55	RD354750	Carbon Resistor (chip)	75.0 63M J RECT.	チ ッ プ 抵 抗		01
RG56	RD358100	Carbon Resistor (chip)	100.0K 63M J RECT.	チ ッ プ 抵 抗		01
-59	RD358100	Carbon Resistor (chip)	100.0K 63M J RECT.	チ ッ プ 抵 抗		01
RG60	RD355220	Carbon Resistor (chip)	220.0 63M J RECT.	チ ッ プ 抵 抗		01
RG61	RD355220	Carbon Resistor (chip)	220.0 63M J RECT.	チ ッ プ 抵 抗		01
RG62	RD357220	Carbon Resistor (chip)	22.0K 63M J RECT.	チ ッ プ 抵 抗		01
RG63	RD357220	Carbon Resistor (chip)	22.0K 63M J RECT.	チ ッ プ 抵 抗		01
RG64	RD356470	Carbon Resistor (chip)	4.7K 63M J RECT.	チ ッ プ 抵 抗		01
RG65	RD356430	Carbon Resistor (chip)	4.3K 63M J RECT.	チ ッ プ 抵 抗		01
RG66	RD356470	Carbon Resistor (chip)	4.7K 63M J RECT.	チ ッ プ 抵 抗		01
RG67	RD356430	Carbon Resistor (chip)	4.3K 63M J RECT.	チ ッ プ 抵 抗		01
RG68	HF456470	Carbon Resistor	4.7K 1/4 J AX TP	カ ー ボ ン 抵 抗		01
RG69	HF456470	Carbon Resistor	4.7K 1/4 J AX TP	カ ー ボ ン 抵 抗		01
RH01	RD358100	Carbon Resistor (chip)	100.0K 63M J RECT.	チ ッ プ 抵 抗		01
RH02	RD357680	Carbon Resistor (chip)	68.0K 63M J RECT.	チ ッ プ 抵 抗		01
RH03	RD356820	Carbon Resistor (chip)	8.2K 63M J RECT.	チ ッ プ 抵 抗		01
RH04	RD356470	Carbon Resistor (chip)	4.7K 63M J RECT.	チ ッ プ 抵 抗		01
RH05	RD357680	Carbon Resistor (chip)	68.0K 63M J RECT.	チ ッ プ 抵 抗		01
RH06	RD358100	Carbon Resistor (chip)	100.0K 63M J RECT.	チ ッ プ 抵 抗		01
RH08	HF456150	Carbon Resistor	1.5K 1/4 J AX TP	カ ー ボ ン 抵 抗		01
RH09	RD357330	Carbon Resistor (chip)	33.0K 63M J RECT.	チ ッ プ 抵 抗		01
RH10	RD356470	Carbon Resistor (chip)	4.7K 63M J RECT.	チ ッ プ 抵 抗		01
RH11	HF456150	Carbon Resistor	1.5K 1/4 J AX TP	カ ー ボ ン 抵 抗		01
-14	HF456150	Carbon Resistor	1.5K 1/4 J AX TP	カ ー ボ ン 抵 抗		01
RH15	RD358100	Carbon Resistor (chip)	100.0K 63M J RECT.	チ ッ プ 抵 抗		01

* : New parts (新規部品)

RANK : Japan only

REF NO.	PART NO.	DESCRIPTION	部 品 名	REMARKS	QTY	RANK
RH16	RD357680	Carbon Resistor (chip)	68.0K 63M J RECT.	チ ッ プ 抵 抗		01
RH17	RD356820	Carbon Resistor (chip)	8.2K 63M J RECT.	チ ッ プ 抵 抗		01
RH18	RD356470	Carbon Resistor (chip)	4.7K 63M J RECT.	チ ッ プ 抵 抗		01
RH19	RD357680	Carbon Resistor (chip)	68.0K 63M J RECT.	チ ッ プ 抵 抗		01
RH20	RD358100	Carbon Resistor (chip)	100.0K 63M J RECT.	チ ッ プ 抵 抗		01
RH22	HF456150	Carbon Resistor	1.5K 1/4 J AX TP	カ ー ボ ン 抵 抗		01
RH23	RD357330	Carbon Resistor (chip)	33.0K 63M J RECT.	チ ッ プ 抵 抗		01
RH24	RD357180	Carbon Resistor (chip)	18.0K 63M J RECT.	チ ッ プ 抵 抗		01
RH25	RD357180	Carbon Resistor (chip)	18.0K 63M J RECT.	チ ッ プ 抵 抗		01
RH26	RD358180	Carbon Resistor (chip)	180.0K 63M J RECT.	チ ッ プ 抵 抗		01
RH27	RD358180	Carbon Resistor (chip)	180.0K 63M J RECT.	チ ッ プ 抵 抗		01
RH28	RD354750	Carbon Resistor (chip)	75.0 63M J RECT.	チ ッ プ 抵 抗		01
RH29	RD358100	Carbon Resistor (chip)	100.0K 63M J RECT.	チ ッ プ 抵 抗		01
RH30	RD358100	Carbon Resistor (chip)	100.0K 63M J RECT.	チ ッ プ 抵 抗		01
RH31	RD354750	Carbon Resistor (chip)	75.0 63M J RECT.	チ ッ プ 抵 抗		01
RH32	RD356470	Carbon Resistor (chip)	4.7K 63M J RECT.	チ ッ プ 抵 抗		01
RH33	RD358100	Carbon Resistor (chip)	100.0K 63M J RECT.	チ ッ プ 抵 抗		01
RH34	RD358100	Carbon Resistor (chip)	100.0K 63M J RECT.	チ ッ プ 抵 抗		01
RH35	HF456150	Carbon Resistor	1.5K 1/4 J AX TP	カ ー ボ ン 抵 抗		01
-38	HF456150	Carbon Resistor	1.5K 1/4 J AX TP	カ ー ボ ン 抵 抗		01
RH39	HF455220	Carbon Resistor	220.0 1/4 J AX TP	カ ー ボ ン 抵 抗		01
-42	HF455220	Carbon Resistor	220.0 1/4 J AX TP	カ ー ボ ン 抵 抗		01
RH43	HF456220	Carbon Resistor	2.2K 1/4 J AX TP	カ ー ボ ン 抵 抗		01
RH44	HV754100	Flame Proof C. Resistor	10.0 1/4 J RX TP	不 燃 化 カ ー ボ ン 抵 抗		01
RH45	HV754100	Flame Proof C. Resistor	10.0 1/4 J RX TP	不 燃 化 カ ー ボ ン 抵 抗		01
RJ03	RD350000	Carbon Resistor (chip)	0 63M J RECT.	チ ッ プ 抵 抗		01
RJ04	RD350000	Carbon Resistor (chip)	0 63M J RECT.	チ ッ プ 抵 抗		01
SW501	V9683600	Push Switch	PS-22E85L52	プ ッ シ ュ S W	/80(CH1)	01
SW502	V9683600	Push Switch	PS-22E85L52	プ ッ シ ュ S W	PRE(CH1)	01
SW503	V9683900	Push Switch	PS-42E85L(3.3X3.3)	プ ッ シ ュ S W	ST(CH1)	01
SW504	V9683600	Push Switch	PS-22E85L52	プ ッ シ ュ S W	1-2(CH1)	01
SW505	V9683600	Push Switch	PS-22E85L52	プ ッ シ ュ S W	PFL(CH1)	01
SW506	V9683600	Push Switch	PS-22E85L52	プ ッ シ ュ S W	PHANTOM +48V	01
SW601	V9683600	Push Switch	PS-22E85L52	プ ッ シ ュ S W	/80(CH2)	01
SW602	V9683600	Push Switch	PS-22E85L52	プ ッ シ ュ S W	PRE(CH2)	01
SW603	V9683900	Push Switch	PS-42E85L(3.3X3.3)	プ ッ シ ュ S W	ST(CH2)	01
SW604	V9683600	Push Switch	PS-22E85L52	プ ッ シ ュ S W	1-2(CH2)	01
SW605	V9683600	Push Switch	PS-22E85L52	プ ッ シ ュ S W	PFL(CH2)	01
SW701	V9683600	Push Switch	PS-22E85L52	プ ッ シ ュ S W	/80(CH3)	01
SW702	V9683600	Push Switch	PS-22E85L52	プ ッ シ ュ S W	PRE(CH3)	01
SW703	V9683900	Push Switch	PS-42E85L(3.3X3.3)	プ ッ シ ュ S W	ST(CH3)	01
SW704	V9683600	Push Switch	PS-22E85L52	プ ッ シ ュ S W	1-2(CH3)	01
SW705	V9683600	Push Switch	PS-22E85L52	プ ッ シ ュ S W	PFL(CH3)	01
SW801	V9683600	Push Switch	PS-22E85L52	プ ッ シ ュ S W	/80(CH4)	01
SW802	V9683600	Push Switch	PS-22E85L52	プ ッ シ ュ S W	PRE(CH4)	01
SW803	V9683900	Push Switch	PS-42E85L(3.3X3.3)	プ ッ シ ュ S W	ST(CH4)	01
SW804	V9683600	Push Switch	PS-22E85L52	プ ッ シ ュ S W	1-2(CH4)	01
SW805	V9683600	Push Switch	PS-22E85L52	プ ッ シ ュ S W	PFL(CH4)	01
SW901	V9683600	Push Switch	PS-22E85L52	プ ッ シ ュ S W	/80(CH5/6)	01
SW902	V9683600	Push Switch	PS-22E85L52	プ ッ シ ュ S W	PRE(CH5/6)	01
SW903	V9683600	Push Switch	PS-22E85L52	プ ッ シ ュ S W	1-2(CH5/6)	01
SW904	V9683900	Push Switch	PS-42E85L(3.3X3.3)	プ ッ シ ュ S W	PFL(CH5/6)	01
SW905	V9683900	Push Switch	PS-42E85L(3.3X3.3)	プ ッ シ ュ S W	ST(CH5/6)	01
SWA01	V9683600	Push Switch	PS-22E85L52	プ ッ シ ュ S W	/80(CH7/8)	01
SWA02	V9683600	Push Switch	PS-22E85L52	プ ッ シ ュ S W	PRE(CH7/8)	01
SWA03	V9683600	Push Switch	PS-22E85L52	プ ッ シ ュ S W	1-2(CH7/8)	01
SWA04	V9683900	Push Switch	PS-42E85L(3.3X3.3)	プ ッ シ ュ S W	PFL(CH7/8)	01
SWA05	V9683900	Push Switch	PS-42E85L(3.3X3.3)	プ ッ シ ュ S W	ST(CH7/8)	01
SWB01	V9683600	Push Switch	PS-22E85L52	プ ッ シ ュ S W	PRE(CH9/10)	01
SWB02	V9683900	Push Switch	PS-42E85L(3.3X3.3)	プ ッ シ ュ S W	PFL(CH9/10)	01
SWB03	V9683900	Push Switch	PS-42E85L(3.3X3.3)	プ ッ シ ュ S W	ST(CH9/10)	01
SWB04	V9683600	Push Switch	PS-22E85L52	プ ッ シ ュ S W	1-2(CH9/10)	01
SWC01	V9683600	Push Switch	PS-22E85L52	プ ッ シ ュ S W	PRE(CH11/12)	01
SWC02	V9683900	Push Switch	PS-42E85L(3.3X3.3)	プ ッ シ ュ S W	PFL(CH11/12)	01
SWC03	V9683900	Push Switch	PS-42E85L(3.3X3.3)	プ ッ シ ュ S W	ST(CH11/12)	01
SWC04	V9683600	Push Switch	PS-22E85L52	プ ッ シ ュ S W	1-2(CH11/12)	01
SWD01	V9683900	Push Switch	PS-42E85L(3.3X3.3)	プ ッ シ ュ S W	TO ST/TO C-R	01
SWE01	V9683600	Push Switch	PS-22E85L52	プ ッ シ ュ S W	TO ST	01
SWG01	V9683600	Push Switch	PS-22E85L52	プ ッ シ ュ S W	ST/GROUP	01
VR501	V9790500	Rotary Variable Resistor	RD 10.0K XV09213YN	ロ ー タ リ ー V R	GAIN(CH1)	03

* : New part (新規部品)

RANK : Japan only

REF NO.	PART NO.	DESCRIPTION		部 品 名	REMARKS	QTY	RANK
W101	--	Connector Assembly	GND 1P	束 線	(WE78460)		
	WG338200	Circuit Board	JACK	J A C K シ ー ト	(X6353D0)		
C571	UR877100	Electrolytic Cap.	10.00 63.0V RX TP	ケ ミ コ ン			01
C572	VJ097400	Electrolytic Cap.-KL	10.00 50.0V TATETE	ケ ミ コ ン K L			01
C573	VJ097400	Electrolytic Cap.-KL	10.00 50.0V TATETE	ケ ミ コ ン K L			01
C574	UR847100	Electrolytic Cap.	10.00 25.0V RX TP	ケ ミ コ ン			01
C575	UR847100	Electrolytic Cap.	10.00 25.0V RX TP	ケ ミ コ ン			01
C671	VJ097400	Electrolytic Cap.-KL	10.00 50.0V TATETE	ケ ミ コ ン K L			01
C672	VJ097400	Electrolytic Cap.-KL	10.00 50.0V TATETE	ケ ミ コ ン K L			01
C673	UR847100	Electrolytic Cap.	10.00 25.0V RX TP	ケ ミ コ ン			01
C674	UR847100	Electrolytic Cap.	10.00 25.0V RX TP	ケ ミ コ ン			01
C771	VJ097400	Electrolytic Cap.-KL	10.00 50.0V TATETE	ケ ミ コ ン K L			01
C772	VJ097400	Electrolytic Cap.-KL	10.00 50.0V TATETE	ケ ミ コ ン K L			01
C773	UR847100	Electrolytic Cap.	10.00 25.0V RX TP	ケ ミ コ ン			01
C774	UR847100	Electrolytic Cap.	10.00 25.0V RX TP	ケ ミ コ ン			01
C871	VJ097400	Electrolytic Cap.-KL	10.00 50.0V TATETE	ケ ミ コ ン K L			01
C872	VJ097400	Electrolytic Cap.-KL	10.00 50.0V TATETE	ケ ミ コ ン K L			01
C873	UR847100	Electrolytic Cap.	10.00 25.0V RX TP	ケ ミ コ ン			01
C874	UR847100	Electrolytic Cap.	10.00 25.0V RX TP	ケ ミ コ ン			01
C971	UR877100	Electrolytic Cap.	10.00 63.0V RX TP	ケ ミ コ ン			01
C972	VJ097400	Electrolytic Cap.-KL	10.00 50.0V TATETE	ケ ミ コ ン K L			01
C973	VJ097400	Electrolytic Cap.-KL	10.00 50.0V TATETE	ケ ミ コ ン K L			01
CA71	VJ097400	Electrolytic Cap.-KL	10.00 50.0V TATETE	ケ ミ コ ン K L			01
CA72	VJ097400	Electrolytic Cap.-KL	10.00 50.0V TATETE	ケ ミ コ ン K L			01
CC71	US062100	Ceramic Capacitor-SL(chip)	100P 50V J RECT.	チ ッ プ セ ラ (S L)			01
CC72	US062100	Ceramic Capacitor-SL(chip)	100P 50V J RECT.	チ ッ プ セ ラ (S L)			01
CD69	UR847100	Electrolytic Cap.	10.00 25.0V RX TP	ケ ミ コ ン			01
CD70	UR847100	Electrolytic Cap.	10.00 25.0V RX TP	ケ ミ コ ン			01
CD71	US062100	Ceramic Capacitor-SL(chip)	100P 50V J RECT.	チ ッ プ セ ラ (S L)			01
CD72	US062100	Ceramic Capacitor-SL(chip)	100P 50V J RECT.	チ ッ プ セ ラ (S L)			01
CE01	US062470	Ceramic Capacitor-SL(chip)	470P 50V J RECT.	チ ッ プ セ ラ (S L)			01
CE02	US062470	Ceramic Capacitor-SL(chip)	470P 50V J RECT.	チ ッ プ セ ラ (S L)			01
CF01	US062470	Ceramic Capacitor-SL(chip)	470P 50V J RECT.	チ ッ プ セ ラ (S L)			01
CF02	US062470	Ceramic Capacitor-SL(chip)	470P 50V J RECT.	チ ッ プ セ ラ (S L)			01
CG01	US062470	Ceramic Capacitor-SL(chip)	470P 50V J RECT.	チ ッ プ セ ラ (S L)			01
-06	US062470	Ceramic Capacitor-SL(chip)	470P 50V J RECT.	チ ッ プ セ ラ (S L)			01
CN571	VK025700	Wire Trap	52147 13P TE	ワ イ ヤ ー ト ラ ッ プ			01
CN771	VK025700	Wire Trap	52147 13P TE	ワ イ ヤ ー ト ラ ッ プ			01
CN971	VK025700	Wire Trap	52147 13P TE	ワ イ ヤ ー ト ラ ッ プ			01
GNA71	VK025700	Wire Trap	52147 13P TE	ワ イ ヤ ー ト ラ ッ プ			01
CND71	VK025700	Wire Trap	52147 13P TE	ワ イ ヤ ー ト ラ ッ プ			01
CNE71	VK025700	Wire Trap	52147 13P TE	ワ イ ヤ ー ト ラ ッ プ			01
CNG71	VK025700	Wire Trap	52147 13P TE	ワ イ ヤ ー ト ラ ッ プ			01
CNH02	VB389900	Base Post Connector	PH 3P TE	ベ ー ス ポ ス ト			01
JK571	V9812900	XLM Connector	JACK XLR-301J-A	キ ャ ノ ン コ ネ ク タ	MIC(CH1)		03
JK572	V9812600	Phone Jack	ST MSJ-064-20B B	ホ ー ン コ ネ ク タ	LINE(CH1)		01
JK573	V9812600	Phone Jack	ST MSJ-064-20B B	ホ ー ン コ ネ ク タ	INSERT I/O(CH1)		01
JK671	V9812900	XLM Connector	JACK XLR-301J-A	キ ャ ノ ン コ ネ ク タ	MIC(CH2)		03
JK672	V9812600	Phone Jack	ST MSJ-064-20B B	ホ ー ン コ ネ ク タ	LINE(CH2)		01
JK673	V9812600	Phone Jack	ST MSJ-064-20B B	ホ ー ン コ ネ ク タ	INSERT I/O(CH2)		01
JK771	V9812900	XLM Connector	JACK XLR-301J-A	キ ャ ノ ン コ ネ ク タ	MIC(CH3)		03
JK772	V9812600	Phone Jack	ST MSJ-064-20B B	ホ ー ン コ ネ ク タ	LINE(CH3)		01
JK773	V9812600	Phone Jack	ST MSJ-064-20B B	ホ ー ン コ ネ ク タ	INSERT I/O(CH3)		01
JK871	V9812900	XLM Connector	JACK XLR-301J-A	キ ャ ノ ン コ ネ ク タ	MIC(CH4)		03
JK872	V9812600	Phone Jack	ST MSJ-064-20B B	ホ ー ン コ ネ ク タ	LINE(CH4)		01
JK873	V9812600	Phone Jack	ST MSJ-064-20B B	ホ ー ン コ ネ ク タ	INSERT I/O(CH4)		01
JK971	V9812900	XLM Connector	JACK XLR-301J-A	キ ャ ノ ン コ ネ ク タ	MIC(CH5/6)		03
JK972	V9812600	Phone Jack	ST MSJ-064-20B B	ホ ー ン コ ネ ク タ	5L(MONO)		01
JK973	V9812600	Phone Jack	ST MSJ-064-20B B	ホ ー ン コ ネ ク タ	6R		01
JKA71	V9812900	XLM Connector	JACK XLR-301J-A	キ ャ ノ ン コ ネ ク タ	MIC(CH7/8)		03
JKA72	V9812600	Phone Jack	ST MSJ-064-20B B	ホ ー ン コ ネ ク タ	7L(MONO)		01
JKA73	V9812600	Phone Jack	ST MSJ-064-20B B	ホ ー ン コ ネ ク タ	8R		01
JKB71	V9812600	Phone Jack	ST MSJ-064-20B B	ホ ー ン コ ネ ク タ	9L		01
JKB72	V9812600	Phone Jack	ST MSJ-064-20B B	ホ ー ン コ ネ ク タ	10R		01
JKB73	V9812800	Pin Jack, 4P	MSP-247H1-01 NI	ピ ン コ ネ ク タ 4 P	9L/11L/10R/12R		02
JKC71	V9812600	Phone Jack	ST MSJ-064-20B B	ホ ー ン コ ネ ク タ	11L		01
JKC72	V9812600	Phone Jack	ST MSJ-064-20B B	ホ ー ン コ ネ ク タ	12R		01
JKC73	V9812800	Pin Jack, 4P	MSP-247H1-01 NI	ピ ン コ ネ ク タ 4 P	2TR IN(L,R),REC OUT(L,R)		02
JKD71	V9812600	Phone Jack	ST MSJ-064-20B B	ホ ー ン コ ネ ク タ	RETURN L(MONO)		01

* : New part (新規部品)

RANK : Japan only

REF NO.	PART NO.	DESCRIPTION	部 品 名	REMARKS	QTY	RANK
JKD72	V9812600	Phone Jack	ST MSJ-064-20B B	ホ ー ン コ ネ ク タ	RETURN R	01
JKE71	V9812600	Phone Jack	ST MSJ-064-20B B	ホ ー ン コ ネ ク タ	GROUP OUT 1	01
JKE72	V9812600	Phone Jack	ST MSJ-064-20B B	ホ ー ン コ ネ ク タ	GROUP OUT 2	01
JKF71	V9812600	Phone Jack	ST MSJ-064-20B B	ホ ー ン コ ネ ク タ	SEND AUX1	01
JKF72	V9812600	Phone Jack	ST MSJ-064-20B B	ホ ー ン コ ネ ク タ	SEND AUX2	01
JKG71	V9813000	XLM Connector	JACK XLR-301P-A	キ ャ ノ ン コ ネ ク タ	ST OUT L	03
JKG72	V9812600	Phone Jack	ST MSJ-064-20B B	ホ ー ン コ ネ ク タ	ST OUT L	01
JKG73	V9813000	XLM Connector	JACK XLR-301P-A	キ ャ ノ ン コ ネ ク タ	ST OUT R	03
JKG74	V9812600	Phone Jack	ST MSJ-064-20B B	ホ ー ン コ ネ ク タ	ST OUT R	01
JKG75	V9812600	Phone Jack	ST MSJ-064-20B B	ホ ー ン コ ネ ク タ	C-R OUT L	01
JKG76	V9812600	Phone Jack	ST MSJ-064-20B B	ホ ー ン コ ネ ク タ	C-R OUT R	01
JKH01	V9812600	Phone Jack	ST MSJ-064-20B B	ホ ー ン コ ネ ク タ	PHONES	01
R571	RD358100	Carbon Resistor (chip)	100.0K 63M J RECT.	チ ッ プ 抵 抗		01
R572	RD355330	Carbon Resistor (chip)	330.0 63M J RECT.	チ ッ プ 抵 抗		01
R573	HB026680	Metal Film Resistor	6.8K 1/4 F AX TP	金 属 被 膜 抵 抗		01
R574	RD358100	Carbon Resistor (chip)	100.0K 63M J RECT.	チ ッ プ 抵 抗		01
R575	HB026680	Metal Film Resistor	6.8K 1/4 F AX TP	金 属 被 膜 抵 抗		01
R576	RD358100	Carbon Resistor (chip)	100.0K 63M J RECT.	チ ッ プ 抵 抗		01
R577	RF357330	Carbon Resistor (chip)	33.0K D 1608	チ ッ プ 抵 抗		01
R578	RF357330	Carbon Resistor (chip)	33.0K D 1608	チ ッ プ 抵 抗		01
R579	HV755100	Flame Proof C. Resistor	100.0 1/4 J RX TP	不 燃 化 カ ー ボ ン 抵 抗		01
R580	RF356470	Carbon Resistor (chip)	4.7K D 1608	チ ッ プ 抵 抗		01
R671	RD355330	Carbon Resistor (chip)	330.0 63M J RECT.	チ ッ プ 抵 抗		01
R672	HB026680	Metal Film Resistor	6.8K 1/4 F AX TP	金 属 被 膜 抵 抗		01
R673	RD358100	Carbon Resistor (chip)	100.0K 63M J RECT.	チ ッ プ 抵 抗		01
R674	HB026680	Metal Film Resistor	6.8K 1/4 F AX TP	金 属 被 膜 抵 抗		01
R675	RD358100	Carbon Resistor (chip)	100.0K 63M J RECT.	チ ッ プ 抵 抗		01
R676	RF357330	Carbon Resistor (chip)	33.0K D 1608	チ ッ プ 抵 抗		01
R677	RF357330	Carbon Resistor (chip)	33.0K D 1608	チ ッ プ 抵 抗		01
R678	RF356470	Carbon Resistor (chip)	4.7K D 1608	チ ッ プ 抵 抗		01
R771	RD355330	Carbon Resistor (chip)	330.0 63M J RECT.	チ ッ プ 抵 抗		01
R772	HB026680	Metal Film Resistor	6.8K 1/4 F AX TP	金 属 被 膜 抵 抗		01
R773	RD358100	Carbon Resistor (chip)	100.0K 63M J RECT.	チ ッ プ 抵 抗		01
R774	HB026680	Metal Film Resistor	6.8K 1/4 F AX TP	金 属 被 膜 抵 抗		01
R775	RD358100	Carbon Resistor (chip)	100.0K 63M J RECT.	チ ッ プ 抵 抗		01
R776	RF357330	Carbon Resistor (chip)	33.0K D 1608	チ ッ プ 抵 抗		01
R777	RF357330	Carbon Resistor (chip)	33.0K D 1608	チ ッ プ 抵 抗		01
R778	RF356470	Carbon Resistor (chip)	4.7K D 1608	チ ッ プ 抵 抗		01
R871	RD355330	Carbon Resistor (chip)	330.0 63M J RECT.	チ ッ プ 抵 抗		01
R872	HB026680	Metal Film Resistor	6.8K 1/4 F AX TP	金 属 被 膜 抵 抗		01
R873	RD358100	Carbon Resistor (chip)	100.0K 63M J RECT.	チ ッ プ 抵 抗		01
R874	HB026680	Metal Film Resistor	6.8K 1/4 F AX TP	金 属 被 膜 抵 抗		01
R875	RD358100	Carbon Resistor (chip)	100.0K 63M J RECT.	チ ッ プ 抵 抗		01
R876	RF357330	Carbon Resistor (chip)	33.0K D 1608	チ ッ プ 抵 抗		01
R877	RF357330	Carbon Resistor (chip)	33.0K D 1608	チ ッ プ 抵 抗		01
R878	RF356470	Carbon Resistor (chip)	4.7K D 1608	チ ッ プ 抵 抗		01
R981	RD356390	Carbon Resistor (chip)	3.9K 63M J RECT.	チ ッ プ 抵 抗		01
R991	RD358100	Carbon Resistor (chip)	100.0K 63M J RECT.	チ ッ プ 抵 抗		01
R992	HV755100	Flame Proof C. Resistor	100.0 1/4 J RX TP	不 燃 化 カ ー ボ ン 抵 抗		01
R993	HB026680	Metal Film Resistor	6.8K 1/4 F AX TP	金 属 被 膜 抵 抗		01
R994	HB026680	Metal Film Resistor	6.8K 1/4 F AX TP	金 属 被 膜 抵 抗		01
R995	RD354100	Carbon Resistor (chip)	10.0 63M J RECT.	チ ッ プ 抵 抗		01
R996	RD354100	Carbon Resistor (chip)	10.0 63M J RECT.	チ ッ プ 抵 抗		01
R997	RF357470	Carbon Resistor (chip)	47.0K D 1608	チ ッ プ 抵 抗		01
R998	RF357470	Carbon Resistor (chip)	47.0K D 1608	チ ッ プ 抵 抗		01
RA81	RD356390	Carbon Resistor (chip)	3.9K 63M J RECT.	チ ッ プ 抵 抗		01
RA91	HB026680	Metal Film Resistor	6.8K 1/4 F AX TP	金 属 被 膜 抵 抗		01
RA92	HB026680	Metal Film Resistor	6.8K 1/4 F AX TP	金 属 被 膜 抵 抗		01
RA93	RD354100	Carbon Resistor (chip)	10.0 63M J RECT.	チ ッ プ 抵 抗		01
RA94	RD354100	Carbon Resistor (chip)	10.0 63M J RECT.	チ ッ プ 抵 抗		01
RA95	RF357470	Carbon Resistor (chip)	47.0K D 1608	チ ッ プ 抵 抗		01
RA96	RF357470	Carbon Resistor (chip)	47.0K D 1608	チ ッ プ 抵 抗		01
RC71	RD355220	Carbon Resistor (chip)	220.0 63M J RECT.	チ ッ プ 抵 抗		01
RC72	RD355220	Carbon Resistor (chip)	220.0 63M J RECT.	チ ッ プ 抵 抗		01
RD67	RD358120	Carbon Resistor (chip)	120.0K 63M J RECT.	チ ッ プ 抵 抗		01
RD68	RD358120	Carbon Resistor (chip)	120.0K 63M J RECT.	チ ッ プ 抵 抗		01
RD69	RD357120	Carbon Resistor (chip)	12.0K 63M J RECT.	チ ッ プ 抵 抗		01
RD70	RD357120	Carbon Resistor (chip)	12.0K 63M J RECT.	チ ッ プ 抵 抗		01
RD71	RD355220	Carbon Resistor (chip)	220.0 63M J RECT.	チ ッ プ 抵 抗		01
RD72	RD355220	Carbon Resistor (chip)	220.0 63M J RECT.	チ ッ プ 抵 抗		01

* : New parts (新規部品)

RANK : Japan only

REF NO.	PART NO.	DESCRIPTION		部 品 名	REMARKS	QTY	RANK
RE71	RD354750	Carbon Resistor (chip)	75.0 63M J RECT.	チ ッ プ 抵 抗			01
-74	RD354750	Carbon Resistor (chip)	75.0 63M J RECT.	チ ッ プ 抵 抗			01
RF71	RD354750	Carbon Resistor (chip)	75.0 63M J RECT.	チ ッ プ 抵 抗			01
-74	RD354750	Carbon Resistor (chip)	75.0 63M J RECT.	チ ッ プ 抵 抗			01
RG71	RD354750	Carbon Resistor (chip)	75.0 63M J RECT.	チ ッ プ 抵 抗			01
RG72	RD354750	Carbon Resistor (chip)	75.0 63M J RECT.	チ ッ プ 抵 抗			01
* 50	WG335800	Circuit Board	PS	P S シ ー ト	(WG33590)(X5235B0/C0)		
--	--	Heat Sink	MG16/4	ヒ ー ト シ ン ク	(V966100)		
60	WE774300	Bind Head Tapping Screw-B	3.0X8 MFZN2W3	B タ イ ト + B I N D		5	01
65	WE774300	Bind Head Tapping Screw-B	3.0X8 MFZN2W3	B タ イ ト + B I N D		3	01
70	--	Grease	G-746	シ リ コ ン グ リ ス	(0412125)		
	VA078900	Jumper Wire	0.55 TIN	ジ ャ ン パ ー 線			
C01	UR898100	Electrolytic Cap.	100.0 100.0V RX TP	ケ ミ コ ン		17	
C02	UR898100	Electrolytic Cap.	100.0 100.0V RX TP	ケ ミ コ ン			
C03	WF305700	Ceramic Capacitor-E	4700P 1KV Z RX TP	セ ラ コ ン (E)			
C04	WF305700	Ceramic Capacitor-E	4700P 1KV Z RX TP	セ ラ コ ン (E)			
C05	UR659220	Electrolytic Cap.	2200 35.0V RX ST	ケ ミ コ ン			02
-08	UR659220	Electrolytic Cap.	2200 35.0V RX ST	ケ ミ コ ン			02
C09	UR659100	Electrolytic Cap.	1000 35.0V RX ST	ケ ミ コ ン			01
C10	WD399600	Electrolytic Cap.	100.00 160.0V RXST	ケ ミ コ ン			
C11	VF611200	Monolithic Ceramic Cap.	0.100 50V Z RX TP	積 層 セ ラ コ ン			02
-13	VF611200	Monolithic Ceramic Cap.	0.100 50V Z RX TP	積 層 セ ラ コ ン			02
C14	UR896470	Electrolytic Cap.	4.7 100.0V RX TP	ケ ミ コ ン			01
C15	UR847470	Electrolytic Cap.	47.00 25.0V RX TP	ケ ミ コ ン			01
C16	UR847470	Electrolytic Cap.	47.00 25.0V RX TP	ケ ミ コ ン			01
C17	UR838100	Electrolytic Cap.	100.00 16.0V RX TP	ケ ミ コ ン			01
C19	VF611200	Monolithic Ceramic Cap.	0.100 50V Z RX TP	積 層 セ ラ コ ン			02
C21	VF611200	Monolithic Ceramic Cap.	0.100 50V Z RX TP	積 層 セ ラ コ ン			02
C23	UR877470	Electrolytic Cap.	47.00 63.0V RX TP	ケ ミ コ ン			01
C24	UR858470	Electrolytic Cap.	470.00 35.0V RX TP	ケ ミ コ ン			01
C25	WD399600	Electrolytic Cap.	100.00 160.0V RXST	ケ ミ コ ン			
C26	UR898100	Electrolytic Cap.	100.0 100.0V RX TP	ケ ミ コ ン			
CN01	LB933030	Base Post Connector	VH 3P SE	ベ ー ス ポ ス ト			01
CN02	VB390300	Base Post Connector	PH 7P TE	ベ ー ス ポ ス ト			01
D01	WD543900	Diode	1N4004 DO-41	ダ イ オ ー ド			
-10	WD543900	Diode	1N4004 DO-41	ダ イ オ ー ド			
D11	VN771700	Diode	D1NS4-4083 1A40V T	ダ イ オ ー ド			01
D12	VN771700	Diode	D1NS4-4083 1A40V T	ダ イ オ ー ド			01
D13	WD543900	Diode	1N4004 DO-41	ダ イ オ ー ド			
D14	WD543900	Diode	1N4004 DO-41	ダ イ オ ー ド			
F1	KB000750	Fuse	T L 2.00A S	ヒ ュ ー ズ			01
F01	WC050700	Fuse Clip	CLIP EYF52BCY	ヒ ュ ー ズ ク リ ッ プ		2	01
F2	KB000750	Fuse	T L 2.00A S	ヒ ュ ー ズ			01
F02	WC050700	Fuse Clip	CLIP EYF52BCY	ヒ ュ ー ズ ク リ ッ プ		2	01
IC01	X4930A00	IC	KIA7815API-U/P	I C	REGULATOR +15V		02
IC02	X4931A00	IC	KIA7915PI-U/P	I C	REGULATOR -15V		02
IC03	X4153A00	IC	KIA7812API	I C	REGULATOR +12V		
IC05	X4928A00	IC	KIA7805API/P	I C	REGULATOR +5V		02
K01	WC533400	Plate, GND	MLA8	ブ レ ー ト G N D			
Q01	VQ547300	Transistor	2SC2SC4793(HFE,F)	ト ラ ン シ ス タ			03
R01	HF457150	Carbon Resistor	15.0K 1/4 J AX TP	カ ー ボ ン 抵 抗			01
R02	HF457100	Carbon Resistor	10.0K 1/4 J AX TP	カ ー ボ ン 抵 抗			01
R03	HF457100	Carbon Resistor	10.0K 1/4 J AX TP	カ ー ボ ン 抵 抗			01
R04	HF457220	Carbon Resistor	22.0K 1/4 J AX TP	カ ー ボ ン 抵 抗			01
R05	HF457150	Carbon Resistor	15.0K 1/4 J AX TP	カ ー ボ ン 抵 抗			01
R06	HF457150	Carbon Resistor	15.0K 1/4 J AX TP	カ ー ボ ン 抵 抗			01
ZD01	VG442900	Zener Diode	MTZ J 27B 27.0V TP	ツ ェ ナ ー ダイ オ ー ド			01
ZD02	VG443700	Zener Diode	MTZ J 33B 33.0V TP	ツ ェ ナ ー ダイ オ ー ド			01
ZD03	VG441100	Zener Diode	MTZ J 16B 16.0V TP	ツ ェ ナ ー ダイ オ ー ド			01
ZD04	VG442900	Zener Diode	MTZ J 27B 27.0V TP	ツ ェ ナ ー ダイ オ ー ド			01
ZD07	VG438900	Zener Diode	MTZ J 8.2B 8.2V TP	ツ ェ ナ ー ダイ オ ー ド			01
	--	Circuit Board	USB	U S B シ ー ト	(WG33610)(WG33600) (X7196B0/C0)		
C101	US063100	Ceramic Capacitor-B (chip)	1000P 50V K RECT.	チ ッ プ セ ラ (B)			01
C104	US063100	Ceramic Capacitor-B (chip)	1000P 50V K RECT.	チ ッ プ セ ラ (B)			01
C108	UF037100	Electrolytic Cap. (chip)	10 16V	チ ッ プ ケ ミ コ ン			01
C109	UF037100	Electrolytic Cap. (chip)	10 16V	チ ッ プ ケ ミ コ ン			01
C110	UF066100	Electrolytic Cap. (chip)	1 50V	チ ッ プ ケ ミ コ ン			01

* : New part (新規部品)

RANK : Japan only

REF NO.	PART NO.	DESCRIPTION		部 品 名	REMARKS	QTY	RANK
C111	US063680	Ceramic Capacitor-B (chip)	6800P 50V K RECT.	チ ッ プ セ ラ (B)			01
C112	US063680	Ceramic Capacitor-B (chip)	6800P 50V K RECT.	チ ッ プ セ ラ (B)			01
C113	US064100	Ceramic Capacitor-B (chip)	0.0100 50V K RECT.	チ ッ プ セ ラ (B)			01
C114	US064100	Ceramic Capacitor-B (chip)	0.0100 50V K RECT.	チ ッ プ セ ラ (B)			01
C115	US063150	Ceramic Capacitor-B (chip)	1500P 50V K RECT.	チ ッ プ セ ラ (B)			01
C116	US063150	Ceramic Capacitor-B (chip)	1500P 50V K RECT.	チ ッ プ セ ラ (B)			01
C117	UF017470	Electrolytic Cap. (chip)	47 6.3V	チ ッ プ ケ ミ コ ン			01
C118	US064100	Ceramic Capacitor-B (chip)	0.0100 50V K RECT.	チ ッ プ セ ラ (B)			01
C119	US064100	Ceramic Capacitor-B (chip)	0.0100 50V K RECT.	チ ッ プ セ ラ (B)			01
C121	UF037100	Electrolytic Cap. (chip)	10 16V	チ ッ プ ケ ミ コ ン			01
C122	UF037100	Electrolytic Cap. (chip)	10 16V	チ ッ プ ケ ミ コ ン			01
C125	UF037100	Electrolytic Cap. (chip)	10 16V	チ ッ プ ケ ミ コ ン			01
C126	US126100	Ceramic Capacitor-F (chip)	1.0000 10V Z RECT.	チ ッ プ セ ラ F			01
C128	US126100	Ceramic Capacitor-F (chip)	1.0000 10V Z RECT.	チ ッ プ セ ラ F			01
C130	US126100	Ceramic Capacitor-F (chip)	1.0000 10V Z RECT.	チ ッ プ セ ラ F			01
C132	US126100	Ceramic Capacitor-F (chip)	1.0000 10V Z RECT.	チ ッ プ セ ラ F			01
C134	UF037100	Electrolytic Cap. (chip)	10 16V	チ ッ プ ケ ミ コ ン			01
C135	UF037100	Electrolytic Cap. (chip)	10 16V	チ ッ プ ケ ミ コ ン			01
C137	US063150	Ceramic Capacitor-B (chip)	1500P 50V K RECT.	チ ッ プ セ ラ (B)			01
C138	US063150	Ceramic Capacitor-B (chip)	1500P 50V K RECT.	チ ッ プ セ ラ (B)			01
C139	US061180	Ceramic Capacitor-CH(chip)	18P 50V J RECT.	チ ッ プ セ ラ (C H)			01
C140	US061180	Ceramic Capacitor-CH(chip)	18P 50V J RECT.	チ ッ プ セ ラ (C H)			01
C141	US061680	Ceramic Capacitor-SL(chip)	68P 50V J RECT.	チ ッ プ セ ラ (S L)			01
C142	US061680	Ceramic Capacitor-SL(chip)	68P 50V J RECT.	チ ッ プ セ ラ (S L)			01
C143	UF037100	Electrolytic Cap. (chip)	10 16V	チ ッ プ ケ ミ コ ン			01
C144	UF037100	Electrolytic Cap. (chip)	10 16V	チ ッ プ ケ ミ コ ン			01
C150	US126100	Ceramic Capacitor-F (chip)	1.0000 10V Z RECT.	チ ッ プ セ ラ F			01
CN101	VB858800	Base Post Connector	PH 9P SE	ベ ー ス ポ ス ト			01
D101	VT332900	Diode	1SS355 TE-17 TP	ダ イ オ ー ド			01
* IC101	X7143A00	IC	PCM2900E/2K	IC	USB CONTROLLER		
* IC102	X7256A00	IC	BA00CC0WFP-E2	IC	REGULATOR 3V-15V		
IC103	X3505A00	IC	NJM2068M-D(TE2)	IC	OP AMP		02
IC104	X3505A00	IC	NJM2068M-D(TE2)	IC	OP AMP		02
JK101	V6802600	Jack, USB	USB 4P SE	U S B ジ ャ ッ ク	USB		02
R106	RD357100	Carbon Resistor (chip)	10.0K 63M J RECT.	チ ッ プ 抵 抗			01
R107	RD357100	Carbon Resistor (chip)	10.0K 63M J RECT.	チ ッ プ 抵 抗			01
R108	RD356560	Carbon Resistor (chip)	5.6K 63M J RECT.	チ ッ プ 抵 抗			01
R109	RD356560	Carbon Resistor (chip)	5.6K 63M J RECT.	チ ッ プ 抵 抗			01
R110	RD356100	Carbon Resistor (chip)	1.0K 63M J RECT.	チ ッ プ 抵 抗			01
R111	RD356100	Carbon Resistor (chip)	1.0K 63M J RECT.	チ ッ プ 抵 抗			01
R112	RD354220	Carbon Resistor (chip)	22.0 63M J RECT.	チ ッ プ 抵 抗			01
R114	RF357120	Carbon Resistor (chip)	12.0K D 1608	チ ッ プ 抵 抗			01
R115	RF355680	Carbon Resistor (chip)	680.0 D 1608	チ ッ プ 抵 抗			01
R116	RF356620	Carbon Resistor (chip)	6.2K D 1608	チ ッ プ 抵 抗			01
R117	RD356150	Carbon Resistor (chip)	1.5K 63M J RECT.	チ ッ プ 抵 抗			01
R118	RD356100	Carbon Resistor (chip)	1.0K 63M J RECT.	チ ッ プ 抵 抗			01
R119	RD356100	Carbon Resistor (chip)	1.0K 63M J RECT.	チ ッ プ 抵 抗			01
R120	RD354220	Carbon Resistor (chip)	22.0 63M J RECT.	チ ッ プ 抵 抗			01
R131	RD357100	Carbon Resistor (chip)	10.0K 63M J RECT.	チ ッ プ 抵 抗			01
R132	RD357100	Carbon Resistor (chip)	10.0K 63M J RECT.	チ ッ プ 抵 抗			01
R133	RD356100	Carbon Resistor (chip)	1.0K 63M J RECT.	チ ッ プ 抵 抗			01
R134	RD356560	Carbon Resistor (chip)	5.6K 63M J RECT.	チ ッ プ 抵 抗			01
R135	RD356560	Carbon Resistor (chip)	5.6K 63M J RECT.	チ ッ プ 抵 抗			01
R136	RD359100	Carbon Resistor (chip)	1.0M 63M J RECT.	チ ッ プ 抵 抗			01
R137	RD358100	Carbon Resistor (chip)	100.0K 63M J RECT.	チ ッ プ 抵 抗			01
R138	RD358100	Carbon Resistor (chip)	100.0K 63M J RECT.	チ ッ プ 抵 抗			01
R142	RD356100	Carbon Resistor (chip)	1.0K 63M J RECT.	チ ッ プ 抵 抗			01
R143	RD356100	Carbon Resistor (chip)	1.0K 63M J RECT.	チ ッ プ 抵 抗			01
* X101	WG538400	Quartz Crystal Unit	12M SMD-49 CL12PF	水 晶 振 動 子			
	V2422400	Switch	SDDJE3-A-2 U C S	シ ー ソ ー S W	ON/STANDBY		07
△	WC704000	AC Adapter	PA-20 J PSE	A C ア ダ プ タ ー J			09
△	WC704100	AC Adapter	PA-20 U UL/CUL	A C ア ダ プ タ ー U			09
△	WC704200	AC Adapter	PA-20 H CE	A C ア ダ プ タ ー H			09
△	WC704500	AC Adapter	PA-20 A SAA	A C ア ダ プ タ ー A			09
△	WC704300	AC Adapter	PA-20 B BSI/CE	A C ア ダ プ タ ー B			10
△	WC711100	AC Adapter	PA-20(GHN) CCC	A C ア ダ プ タ ー O			10
△	WC704400	AC Adapter	PA-20 K EK	A C ア ダ プ タ ー K			09

* : New parts (新規部品)

RANK : Japan only