

ELECTRIC ACOUSTIC GUITAR SENSOR PICKUPS

SERVICE MANUAL

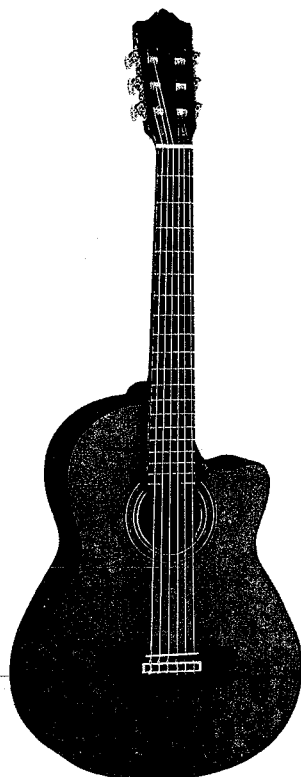

CG150 CCA



APX-7C

SYSTEM 19
SYSTEM 26B
SYSTEM 27
SYSTEM 28A
SYSTEM 28B
SYSTEM 28L
SYSTEM 29

SENSOR

SYSTEM	MODELS
System 19	LD-10E
System 26B	FJ-681
System 27	CG110EA, CG150CCA
System 28A	APX-6C, APX-6CS, APX-7C
System 28B	APX-7CN, APX-7CT
System 28L	APX-6CL
System 29	APX-8C, APX-8C-12, APX-8CS

WARNING: CHEMICAL CONTENT NOTICE!

The solder used in the production of this product contains LEAD. In addition, other electrical/electronic and/or plastic (where applicable) components may also contain traces of chemicals found by the California Health and Welfare Agency (and possibly other entities) to cause cancer and/or birth defects or other reproductive harm.

DO NOT PLACE SOLDER, ELECTRICAL/ELECTRONIC OR PLASTIC COMPONENTS IN YOUR MOUTH FOR ANY REASON WHAT SO EVER!

Avoid prolonged, unprotected contact between solder and your skin! When soldering, do not inhale solder fumes or expose eyes to solder/flux vapor!

If you come in contact with solder or components located inside the enclosure of this product, wash your hands before handling food.

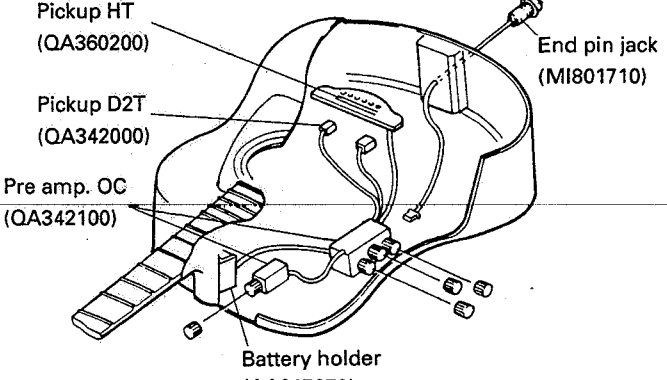
	Model	Parts Layout
SYSTEM 19	LD-10E	 <p>Pickup HT (QA360200)</p> <p>Pickup D2T (QA342000)</p> <p>Pre amp. OC (QA342100)</p> <p>Battery holder (AA817670)</p> <p>End pin jack (MI801710)</p>

• Pickup HT (QA360200)

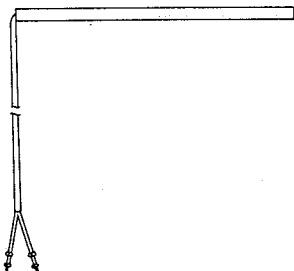

• Pickup D2T (QA342000)

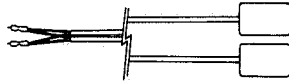

• Pre amp. OC (QA342100)

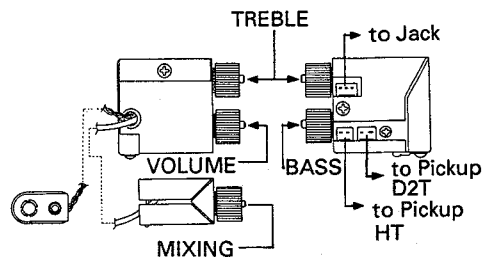

• End pin jack (MI801710)

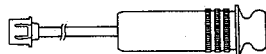

	Models	Parts Layout
SYSTEM 26B	FJ-681 General Export model	<p>Pickup HT (QA360200)</p> <p>Pre amp. P (QA280200)</p> <p>Jack (LB201120)</p> <p>Battery case (QC111900)</p>

• Pickup HT (QA360200)

• Jack (LB201120)

• Pre amp. P (QA280200)

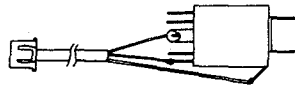
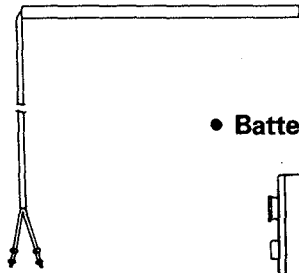

• Battery case (QC111900)

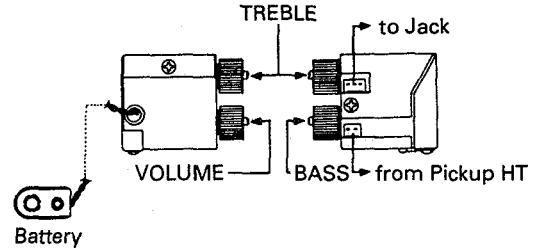
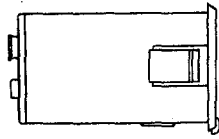

	Models	Parts Layout
SYSTEM 27	CG110EA CG150CCA	<p>Pickup IT (QC197600)</p> <p>Pre amp. P (QA280200)</p> <p>Jack (LB201120)</p> <p>Battery case (QC111900)</p>

• Pickup IT (QC197600)

• Jack (LB201120)

• Pre amp. P (QA280200)

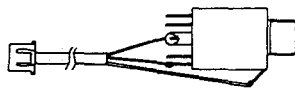
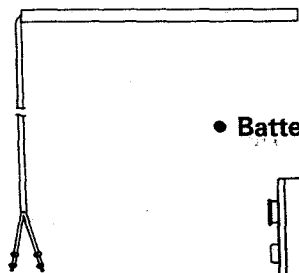

• Battery case (QC111900)

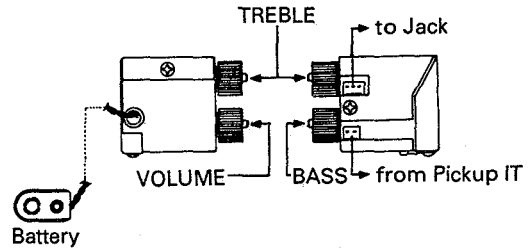
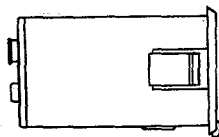

	Models	Parts Layout
SYSTEM 28A	APX-6C APX-6CS APX-7C	

• Pickup J (VR084200)

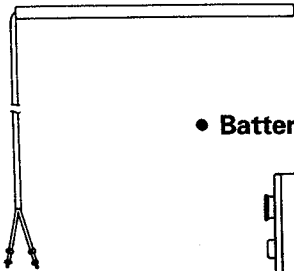

• Jack (QC195400)

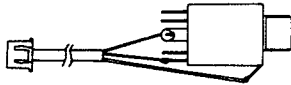

• Battery case (QC111900)

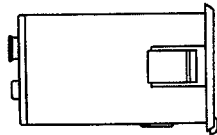

• Pre amp. Q (QC188500)

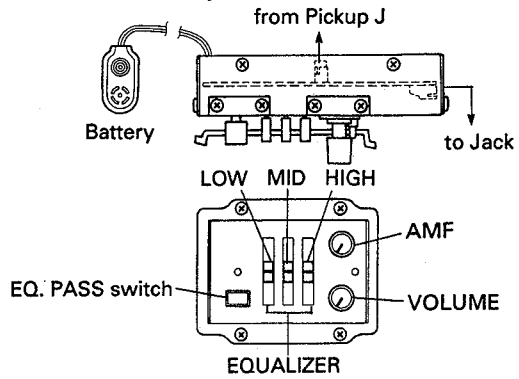

	Models	Parts Layout
SYSTEM 28B	APX-7CN APX-7CT	

• Pickup J (VR084200)

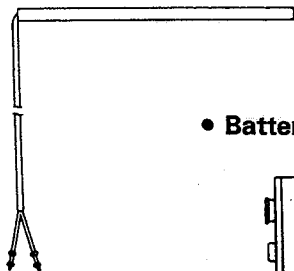

• End pin jack ass'y (QC220000)



• Battery case (QC111900)

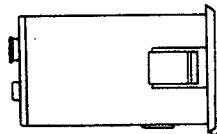

• Pre amp. Q (QC188500)

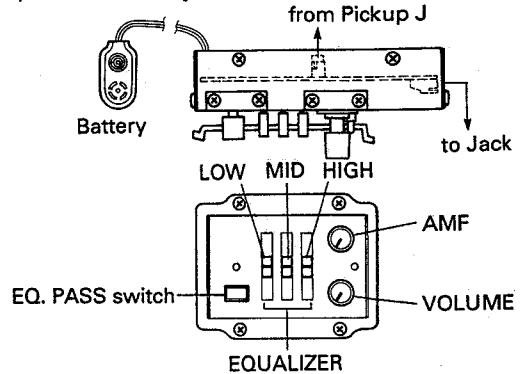

	Models	Parts Layout
SYSTEM 28L	APX-6CL	

• Pickup J (VR084200)

• Jack (QC195400)

• Pre amp. Q (QC188500)

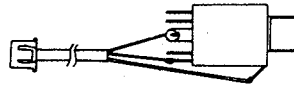
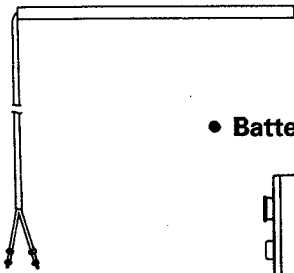

• Battery case (QC111900)

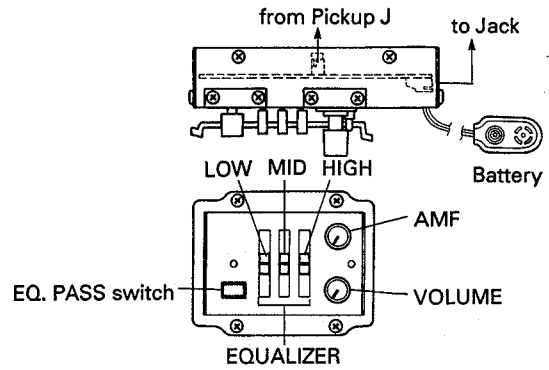
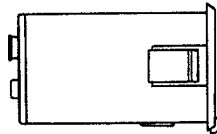

	Models	Parts Layout
SYSTEM 29	APX-8C APX-8C-12 APX-8CS	

• Pickup J (VR084200)

• Pickup D2T (QA342000)

• Pre amp. R (QC188400)

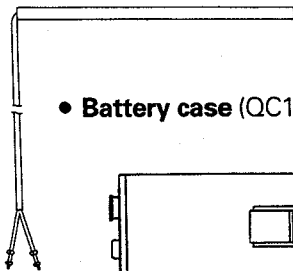

• Battery case (QC111900)

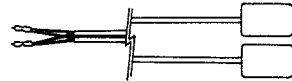
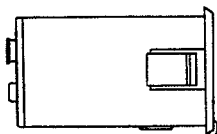

• End pin jack Assy (QC220100)

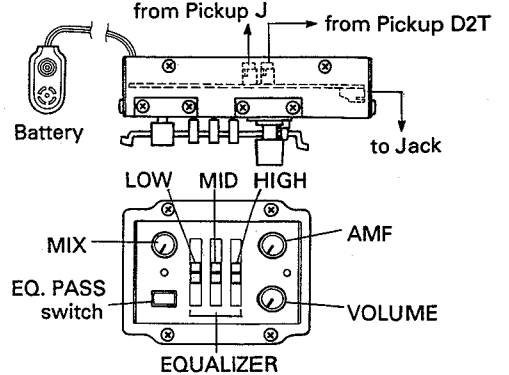

OVERALL ASSEMBLY (SYSTEM 19)

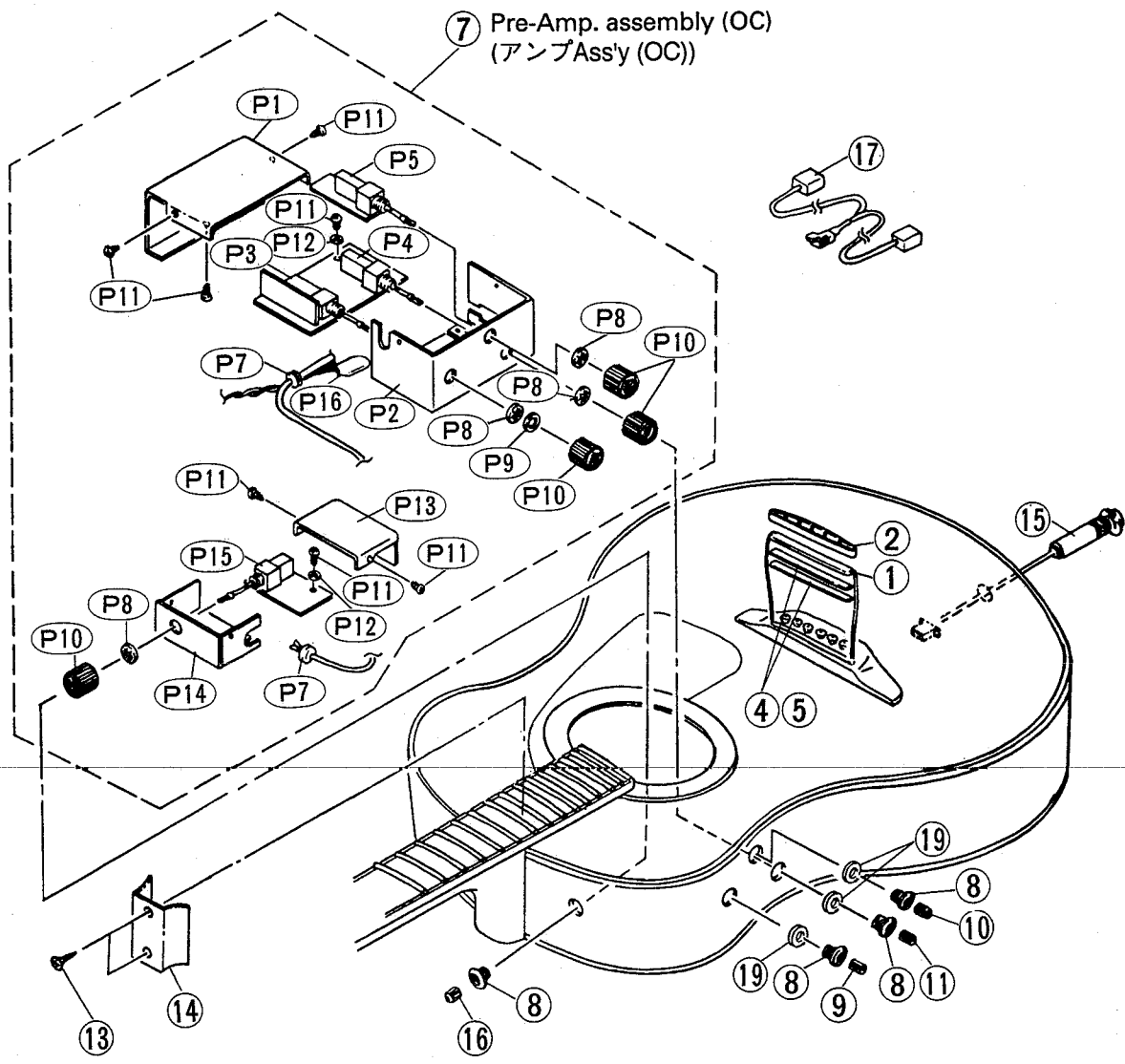

REF NO.	PART NO.	DESCRIPTION		部 品 名	REMARKS	ランク
		OVERALL ASSEMBLY		総 組 立	SYSTEM19	
1	QA360200	Pickup Assembly	HT	ピ ッ ク ア ッ プ 集 成		16
2	VC921600	Case, Pickup(G)	FG	ピ ッ ク ア ッ プ (G) ケ ー ス		08
3	--	Tape, Pickup(G)	78mm	ピ ッ ク ア ッ プ (G) テ ー プ	(2061840)	
4	--	Pickup Spacer(B)	WH 0.3	ピ ッ ク ア ッ プ ス ペ ー サ ー (B)	2pcs (2058650)	
5	--	Pickup Spacer(A)	BL 0.5	ピ ッ ク ア ッ プ ス ペ ー サ ー (A)	2pcs (2058640)	
6	LB009020	Connector Assembly	XHP-2P	P U コ ネ ク タ ー ハ ウ ス	2pcs	01
7	QA342100	Pre-Amp. Assembly(OC)		ア ン プ 集 成 (O C)		23
8	VB008300	Screw, Bushing Type	BL	ア ン プ 固 定 ネ ジ	4pcs	05
9	CB823280	Knob		ツ マ ミ	VOLUME	02
10	CB823290	Knob		ツ マ ミ	BASS	02
11	CB823300	Knob		ツ マ ミ	TREBLE	02
12	VC668400	Cord Stopper		コ ー ド 止 め	3pcs	
13	--	Screw	2.7X10 ZMC2BL	乾 電 池 取 付 ね じ	2pcs (0370204)	
14	AA817670	Battery Holder	410EA	乾 電 池 ホ ル ダ ー		04
15	M1801710	Output Cord with Jack	CR-XH(CR)	エ ン ド ビ ン 付 出 カ コ ー ド		11
16	CB823310	Knob	BL	ツ マ ミ	MIXING	02
17	QA342000	Pickup Assembly	D2T	ピ ッ ク ア ッ プ 集 成		09
19	QC112100	Cushion	BL	ク ッ シ ョ ン	3pcs	01
P 1	QA342100	Pre-Amp. Assembly(OC)		ア ン プ 集 成 (O C)		23
P 2	QA356200	Amp. Case (P),Upper		ア ン プ ケ ー ス 本 体 (P) 上		03
P 3	QA356300	Amp. Case (P),Lower		ア ン プ ケ ー ス 本 体 (P) 下		03
P 4	QA367600	Variable Resistor(with SW)	B10KΩ	ブ ッ シ ュ ロ ッ ク ボ リ ュ ー ム	VOLUME	
P 5	QA367700	Variable Resistor(with SW)	B50KΩ	ブ ッ シ ュ ロ ッ ク ボ リ ュ ー ム	BASS	
P 6	--	Lock Fastener		ブ ッ シ ュ ロ ッ ク ボ リ ュ ー ム	TREBLE	
P 7	CB818410	Bushing	NO.5	フ ェ ス ト ン 端 子		02
P 8	EV410066	Toothed Lock Washer	A 6.0 ZMC2Y	ゴ ム ブ ッ シ ュ		01
P 9	EV200066	Flat Washer	6.0 ZMC2Y	歯 付 座 金 内 歯 形		01
P10	VB008200	Nut	φ15×11	平 座 金		03
P11	EJ330066	Pan Head Tapping Screw	3.0×6 FCM3BL	ア ン プ 固 定 ナ ッ ト		01
P12	EV413039	Toothed Lock Washer	A 3.0 FCM3BL	ナ ベ タ ッ ピ ン グ ネ ジ		01
P13	BA806490	Amp. Case (M),Upper		歯 付 座 金 内 歯 形		04
P14	BA806480	Amp. Case (M),Lower		ア ン プ ケ ー ス 本 体 (M) 上		05
P15	VC272200	Variable Resistor(with SW)	B50KΩ × 2	ア ン プ ケ ー ス 本 体 (M) 下	MIXING	05
P16	LB202000	Battery Snap for 006P		ブ ッ シ ュ ロ ッ ク ボ リ ュ ー ム		03
				乾 電 池 ス ナ ッ プ		

SENSOR PICKUPS

* New Parts (新規部品)

ランク : Japan only

OVERALL ASSEMBLY (SYSTEM 26B)

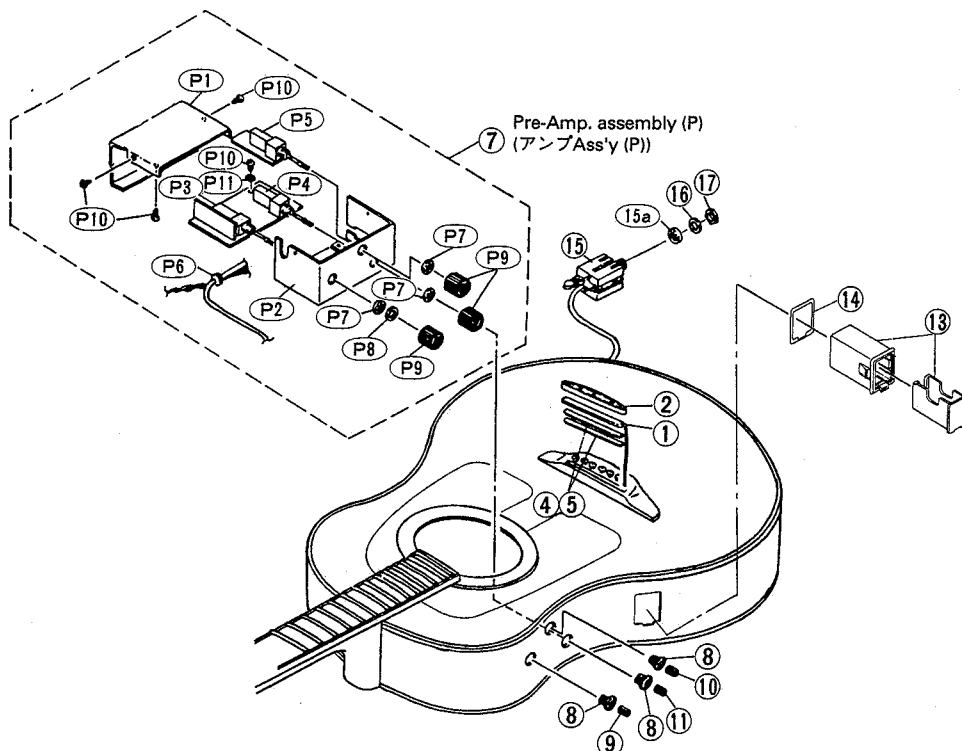

REF NO.	PART NO.	DESCRIPTION		部 品 名	REMARKS	ランク
		OVERALL ASSEMBLY		総 組 立	SYSTEM26B	
1	QA360200	Pickup Assembly	HT	ピックアップ集成		16
2	VC921600	Case, Pickup (G)	FG	ピックアップ(G)ケース		08
3	---	Tape, Pickup(G)	78mm	ピックアップ(G)テープ	(2061840)	
4	---	Pickup Spacer(B)	WH 0.3	ピックアップスペーサー(B)	2pcs (2058650)	
5	---	Pickup Spacer(A)	BL 0.5	ピックアップスペーサー(A)	2pcs (2058640)	
6	LB009020	Connector Assembly	XHP-2P	PUコネクターハウス	1pc.	01
7	QA280200	Pre-Amp. Assembly (P)		アンプ Ass'y (P)		18
7a	LB201840	Battery Snap for 006P	M8.0	乾電池スナップ		02
8	VB008300	Screw, Bushing Type	BL	アンプ固定ネジ	4pcs	05
9	CB823280	Knob		ツ マ ミ	VOLUME	02
10	CB823290	Knob		ツ マ ミ	BASS	02
11	CB823300	Knob		ツ マ ミ	TREBLE	02
12	VC668400	Cord Stopper		コード止め	2pcs	
13	QC111900	Battery Case Assembly	BL	乾電池ホルダー Ass'y		07
14	QC112000	Battery Case Cushion	BL	乾電池ホルダークッション		02
15	LB201120	Phone Jack	X-G7639	ホーンジャック		03
15a	ET800040	Toothed Lock Washer	A 9.0 ZMC2Y	歯付座金内歯形	1pc.	01
16	AA820850	Flat Washer	9.0 BL	特殊平座金	1pc.	01
17	AA020860	Hexagonal Nut	9.0 BL	特殊六角ナット	1pc.	
	QA280200	Pre-Amp. Assembly (P)		アンプ Ass'y (P)		18
P 1	QA356200	Amp. Case (P), Upper		アンプケース本体(P)上		03
P 2	QA356300	Amp. Case (P), Lower		アンプケース本体(P)下		03
P 3	QA367600	Variable Resistor(with SW)	B10KΩ	ブッシュロックボリューム	VOLUME	
P 4	QA367700	Variable Resistor(with SW)	B50KΩ	ブッシュロックボリューム	BASS	
P 5	QA367700	Variable Resistor(with SW)	B50KΩ	ブッシュロックボリューム	TREBLE	
P 6	CB818410	Bushing	NO.5	ゴムブッシュ		01
P 7	EV410066	Toothed Lock Washer	A 6.0 ZMC2Y	歯付座金内歯形		01
P 8	EV200066	Flat Washer	6.0 ZMC2Y	平座金		01
P 9	VB008200	Nut	φ15×11	アンプ固定ナット		03
P10	EJ330066	Pan Head Tapping Screw	3.0×6 FCM3BL	ナベタッピングネジ		01
P11	EV413039	Toothed Lock Washer	A 3.0 FCM3BL	歯付座金内歯形		01

* New Parts (新規部品)

ランク: Japan only

OVERALL ASSEMBLY (SYSTEM 27)

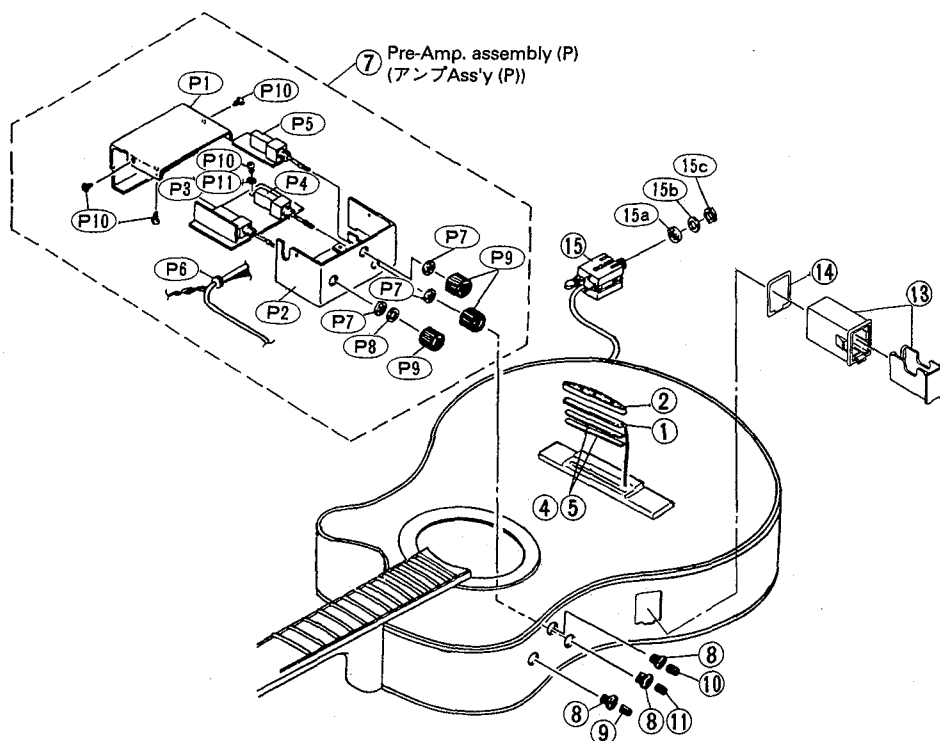

REF NO.	PART NO.	DESCRIPTION	部 品 名	REMARKS	ランク
		OVERALL ASSEMBLY	総 組 立	SYSTEM27	
* 1	QC197600	Pickup Assembly	ピックアップ集成		07
2	VC922100	Case, Pickup (G)	ピックアップ(G)ケース		
3	--	Tape, Pickup(G)	ピックアップ(G)テープ	(2061840)	
4	--	Pickup Spacer(B)	ピックアップスパーサー(B)	2pcs (2058650)	
5	--	Pickup Spacer(A)	ピックアップスパーサー(A)	2pcs (2058640)	
6	LB009020	Connector Assembly	P.Uコネクターハウス	1pc.	01
7	QA280200	Pre-Amp. Assembly (P)	アンプ Ass'y (P)		18
7a	LB201840	Battery Snap for 006P	乾電池スナップ		02
8	VB008300	Screw, Bushing Type	アンプ固定ネジ	3pcs	05
9	CB823280	Knob	ツ マ ミ	VOLUME	02
10	CB823290	Knob	ツ マ ミ	BASS	02
11	CB823300	Knob	ツ マ ミ	TREBLE	02
12	VC668400	Cord Stopper	コード止め	2pcs	
13	QC111900	Battery Case Assembly	乾電池ホルダー Ass'y		07
14	QC112000	Battery Case Cushion	乾電池ホルダークッション		02
15	LB201120	Phone Jack	ホーンジャック		03
15a	ET800040	Toothed Lock Washer	歯付座金内歯形	1pc.	01
15b	LX200010	Flat Washer	特殊平座金	1pc.	01
15c	LX200040	Hexagonal Nut	特殊六角ナット	1pc.	02
P 1	QA280200	Pre-Amp. Assembly (P)	アンプ Ass'y (P)		18
P 2	QA356200	Amp. Case (P), Upper	アンプケース本体(P)上		03
P 2	QA356300	Amp. Case (P), Lower	アンプケース本体(P)下		03
P 3	QA367600	Variable Resistor(with SW)	ブッシュロックボリューム	VOLUME	
P 4	QA367700	Variable Resistor(with SW)	ブッシュロックボリューム	BASS	
P 5	QA367700	Variable Resistor(with SW)	ブッシュロックボリューム	TREBLE	
P 6	CB818410	Bushing	ゴムブッシュ		01
P 7	EV410066	Toothed Lock Washer	歯付座金内歯形		01
P 8	EV200066	Flat Washer	平座金		01
P 9	VB008200	Nut	アンプ固定ナット		03
P10	EJ330066	Pan Head Tapping Screw	ナベタッピングネジ		01
P11	EV413039	Toothed Lock Washer	歯付座金内歯形		01

* New Parts (新規部品)

ランク: Japan only

SENSOR DIVISION

OVERALL ASSEMBLY (SYSTEM 28A)

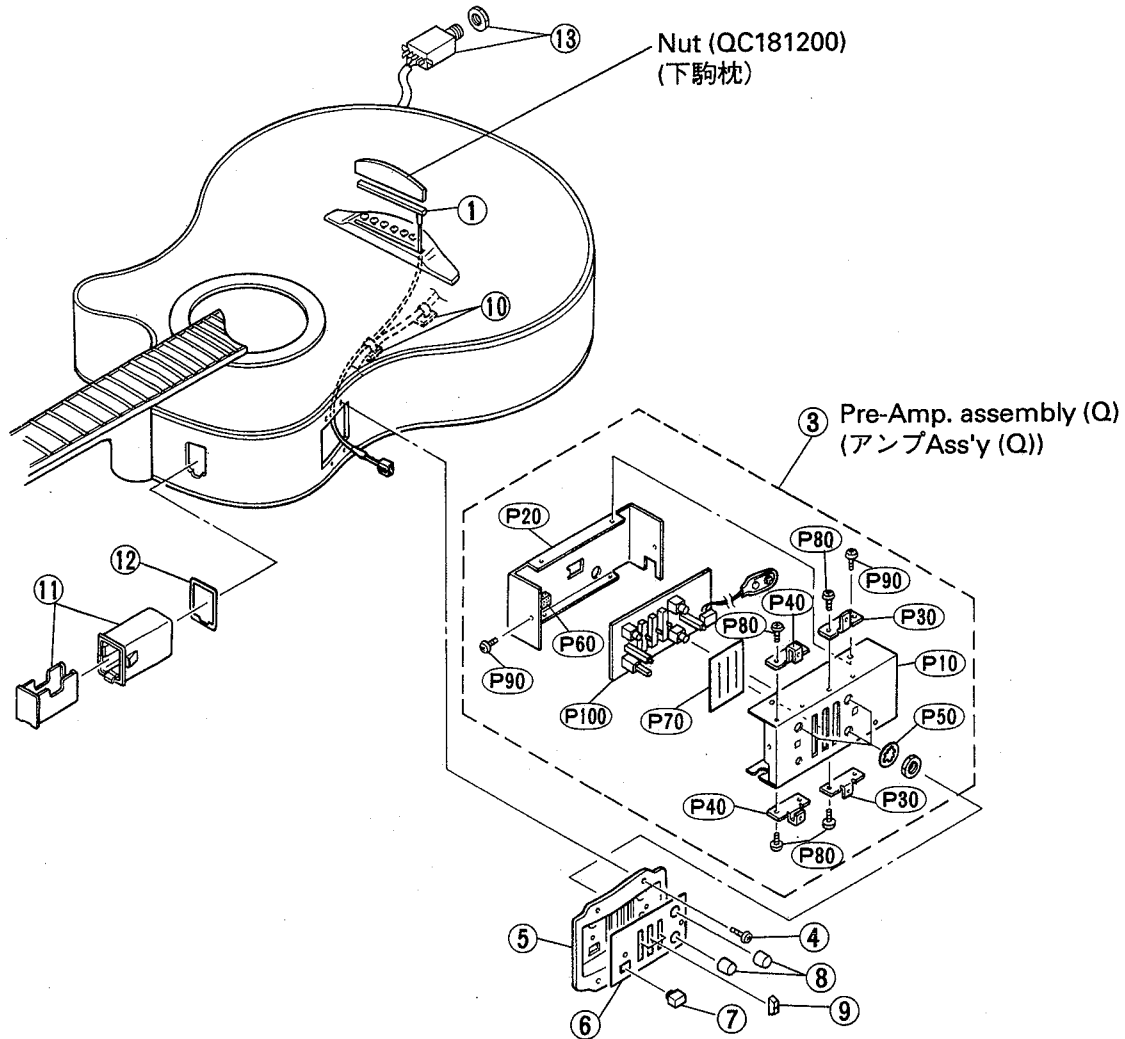

PICKUPS

REF NO.	PART NO.	DESCRIPTION	部 品 名	REMARKS	ランク
1	VR084200	OVERALL ASSEMBLY	総 組 立	SYSTEM28A	
2	LB009020	Pickup Assembly	ピックアップ集成		
3	QC188500	Connector Assembly	PUコネクターハウス	1pc.	01
4	QC188200	Pre-Amp. Assembly (Q)	アンプ Ass'y (Q)		
5	QC187500	Pan Head Screw	アンプ固定ネジ	4pcs	
6	QC187500	Frame (A)	アンプ取付枠 (A)		
7	QC188300	Panel (B)	取付枠パネル (B)		
8	QC198700	Knob	ブッシュツマミ	1pc. EQ.PASS	
9	QC187700	Knob	ロータリーツマミ	2pcs AMF,VOL.	
10	QC187800	Knob	スライドツマミ	3pcs EQUALIZER	
10	VC668400	Cord Stopper	コード止め	2pcs	
11	QC111900	Battery Case Assembly	乾電池ホルダー Ass'y		07
12	QC112000	Battery Case Cushion	乾電池ホルダークッション		02
13	QC195400	Output Cord with Jack	ジャック付コード		
P 10	QC188500	Pre-Amp. Assembly (Q)	アンプ Ass'y (Q)		
P 20	QC186700	Amp. Case (Q),Upper	アンプケース上		
P 30	QC186800	Amp. Case (Q),Lower	アンプケース下		
P 40	QC186900	Bracket (A)	アンプケース金具(A)	2pcs	
P 50	QC187000	Bracket (B)	アンプケース金具(B)	2pcs	
P 60	QC188100	Toothed Lock Washer	歯付座金内歯型	3pcs	
P 70	QC187400	Rubber	押圧補強ゴム		
P 80	QC187300	Dust-proof Cloth	防塵シート		
P 90	QC187900	Bind Head Tapping Screw	バインドTPネジ	8pcs	
P 100	QC187900	Bind Head Tapping Screw	バインドTPネジ	6pcs	
P100	VR084400	Circuit Board	シ ー ト		

9 * New Parts (新規部品)

ランク: Japan only

OVERALL ASSEMBLY (SYSTEM 28B)

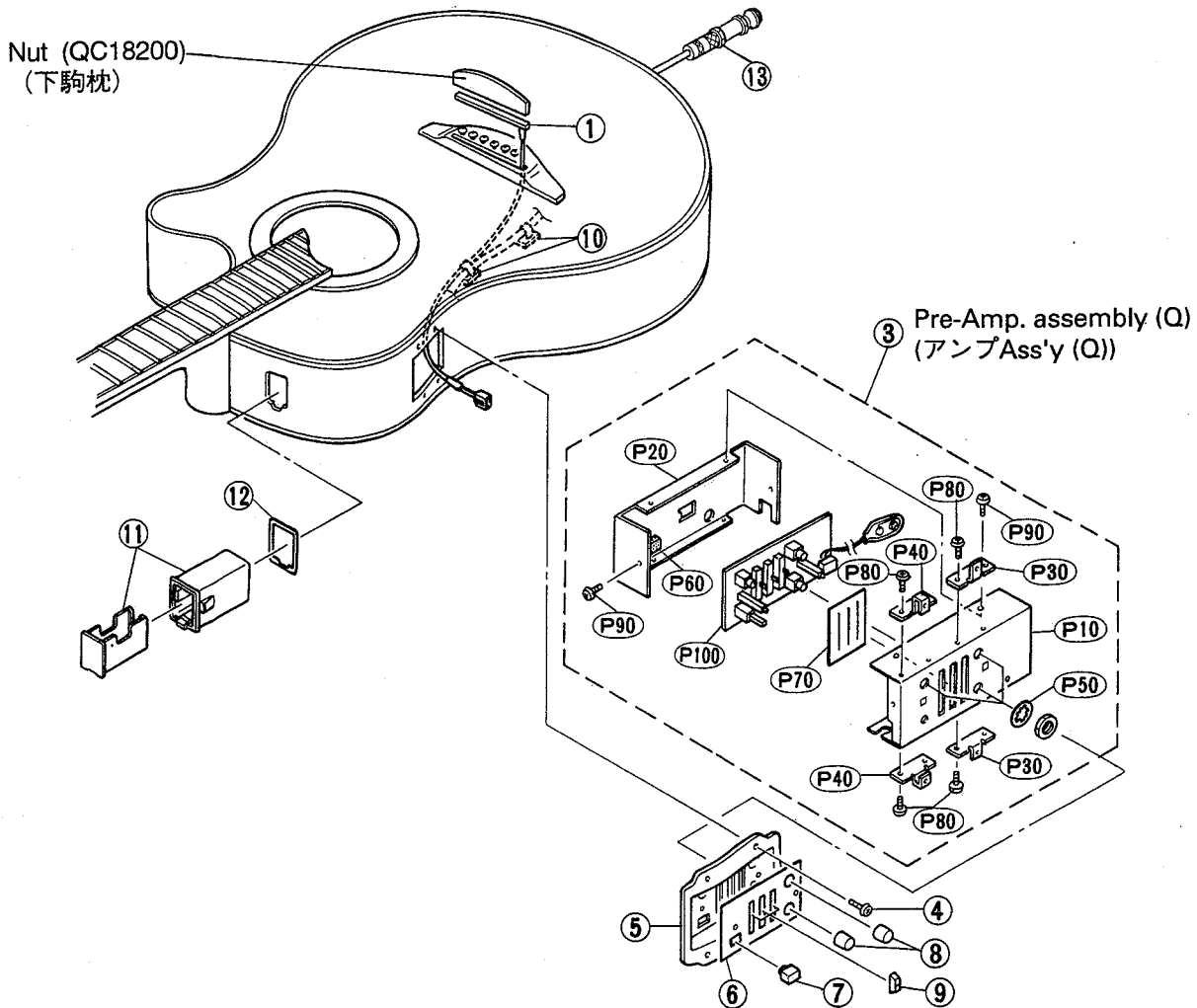

SENSOR PICKUPS

REF NO.	PART NO.	DESCRIPTION		部 品 名	REMARKS	ランク
* 1	VR084200	OVERALL ASSEMBLY	J	総 組 立	SYSTEM28B	
* 2	LB009020	Pickup Assembly	XHP-2P	ピックアップ集成		01
* 3	QC188500	Connector Assembly		P Uコネクターハウス	1pc.	
* 4	QC188200	Pre-Amp. Assembly (Q)		アンプ Ass'y (Q)		
* 5	QC188200	Pan Head Screw	3.0X16	アンプ固定ネジ	4pcs	
* 6	QC187500	Frame (A)	BL	アンプ取付枠 (A)		
* 7	QC188300	Panel (B)	0.5t	取付枠パネル (B)		
* 8	QC198700	Knob	BL	ブッシュツマミ	1pc. EQ.PASS	
* 9	QC187700	Knob	BL	ロータリーツマミ	2pcs AMF,VOL.	
* 10	QC187800	Knob	BL	スライドツマミ	3pcs EQUALIZER	
10	VC668400	Cord Stopper		コード止め	2pcs	
11	QC111900	Battery Case Assembly	BL	乾電池ホルダー Ass'y		07
12	QC112000	Battery Case Cushion	BL	乾電池ホルダークッション		02
13	QC220000	Output Cord with Jack	CR	ジャック付コード		
* P 10	QC188500	Pre-Amp. Assembly (Q)		アンプ Ass'y (Q)		
* P 20	QC186700	Amp. Case (Q),Upper		アンプケース上		
* P 30	QC186800	Amp. Case (Q),Lower		アンプケース下		
* P 40	QC186900	Bracket (A)		アンプケース金具 (A)	2pcs	
* P 50	QC187000	Bracket (B)		アンプケース金具 (B)	2pcs	
* P 50	QC188100	Toothed Lock Washer	9.0 ZMC2Y	歯付座金内歯型	3pcs	
* P 60	QC187400	Rubber		押圧補強ゴム		
* P 70	QC187300	Dust-proof Cloth		防塵シート		
* P 80	QC187900	Bind Head Tapping Screw	3.0X5 BL	バインドタッピングネジ	8pcs	
* P 90	QC187900	Bind Head Tapping Screw	3.0X5 BL	バインドタッピングネジ	6pcs	
* P100	VR084400	Circuit Board	APX mono-1way	シ ー ト		

* New Parts (新規部品)

ランク : Japan only 10

OVERALL ASSEMBLY (SYSTEM 28L)

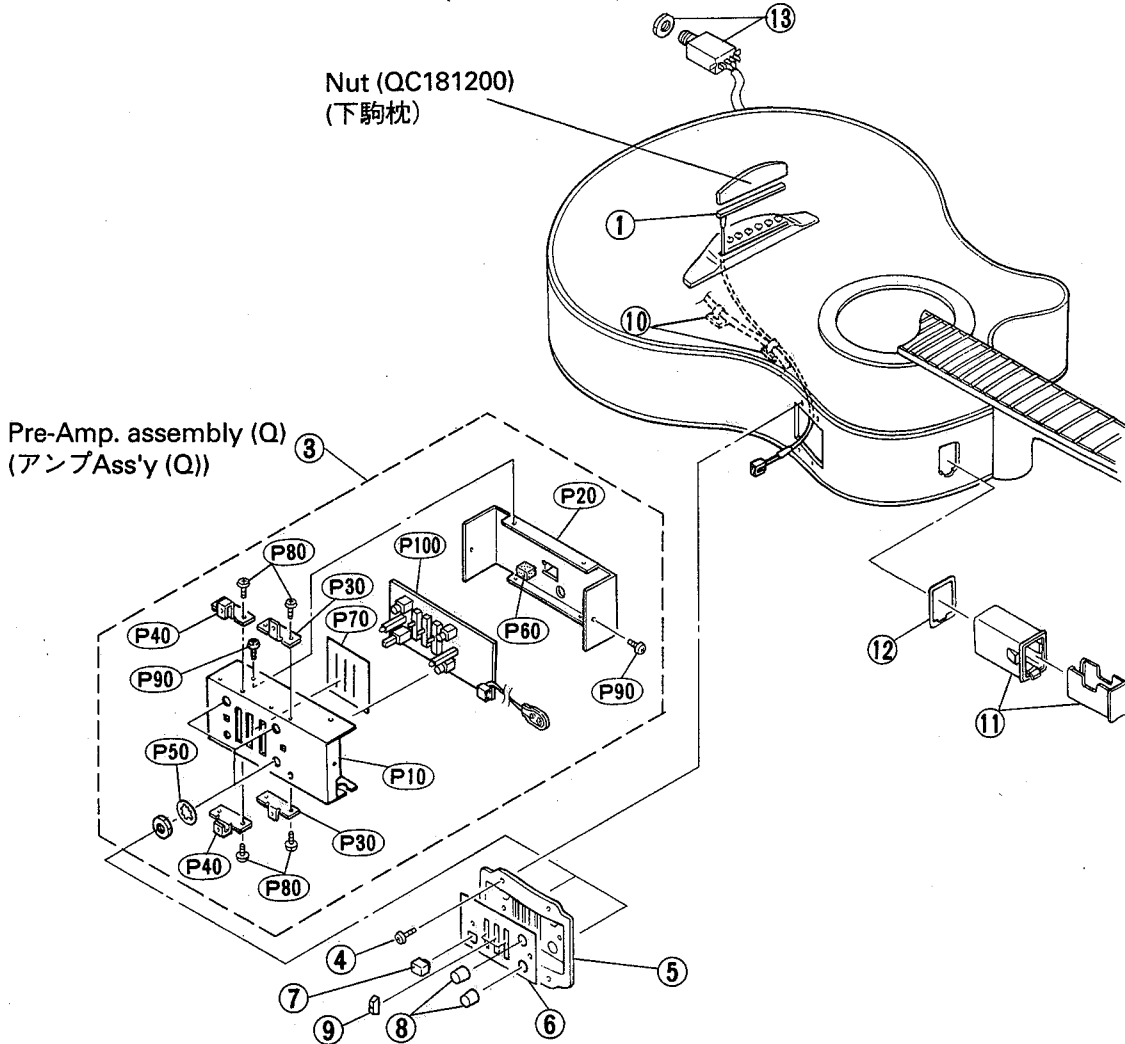

PICKUPS

REF NO.	PART NO.	DESCRIPTION		部 品 名	REMARKS	3桁
		OVERALL ASSEMBLY		総 組 立	SYSTEM28L	
* 1	VR084200	Pickup Assembly	J	ピックアップ集成		
* 2	LB009020	Connector Assembly	XHP-2P	PUコネクターハウス	1pc.	01
* 3	QC188500	Pre-Amp. Assembly (Q)		アンプ Ass'y (Q)		
* 4	QC188200	Pan Head Screw	3.0X16	アンプ固定ネジ	4pcs	
5	VR858200	Frame (Q)	BL LEFT	アンプ取付枠 (Q)		18
* 6	QC188300	Panel (B)	0.5t	取付枠パネル (B)		
* 7	QC198700	Knob	BL	プッシュツマミ	1pc. EQ.PASS	
* 8	QC187700	Knob	BL	ロータリーツマミ	2pcs AMF,VOL.	
* 9	QC187800	Knob	BL	スライドツマミ	3pcs EQUALIZER	
10	VC668400	Cord Stopper		コード止め	2pcs	
11	QC111900	Battery Case Assembly	BL	乾電池ホルダー Ass'y		07
12	QC112000	Battery Case Cushion	BL	乾電池ホルダークッション		02
13	QC195400	Output Cord with Jack	XH	ジャック付コード		
* P 10	QC188500	Pre-Amp. Assembly (Q)		アンプ Ass'y (Q)		
* P 20	QC186700	Amp. Case (Q),Upper		アンプケース上		
* P 30	QC186900	Bracket (A)		アンプケース下		
* P 40	QC187000	Bracket (B)		アンプケース金具(A)	2pcs	
* P 50	QC188100	Toothed Lock Washer	9.0 ZMC2Y	アンプケース金具(B)	2pcs	
* P 60	QC187400	Rubber		歯付座金内歯型	3pcs	
* P 70	QC187300	Dust-proof Cloth		押圧補強ゴム		
* P 80	QC187900	Bind Head Tapping Screw	3.0X5 BL	防塵シート		
* P 90	QC187900	Bind Head Tapping Screw	3.0X5 BL	バインドTPネジ	8pcs	
* P100	VR084400	Circuit Board	APX mono-1way	バインドTPネジ	6pcs	
				シ ー ト		

11* New Parts (新規部品)

ランク : Japan only

OVERALL ASSEMBLY (SYSTEM 29)

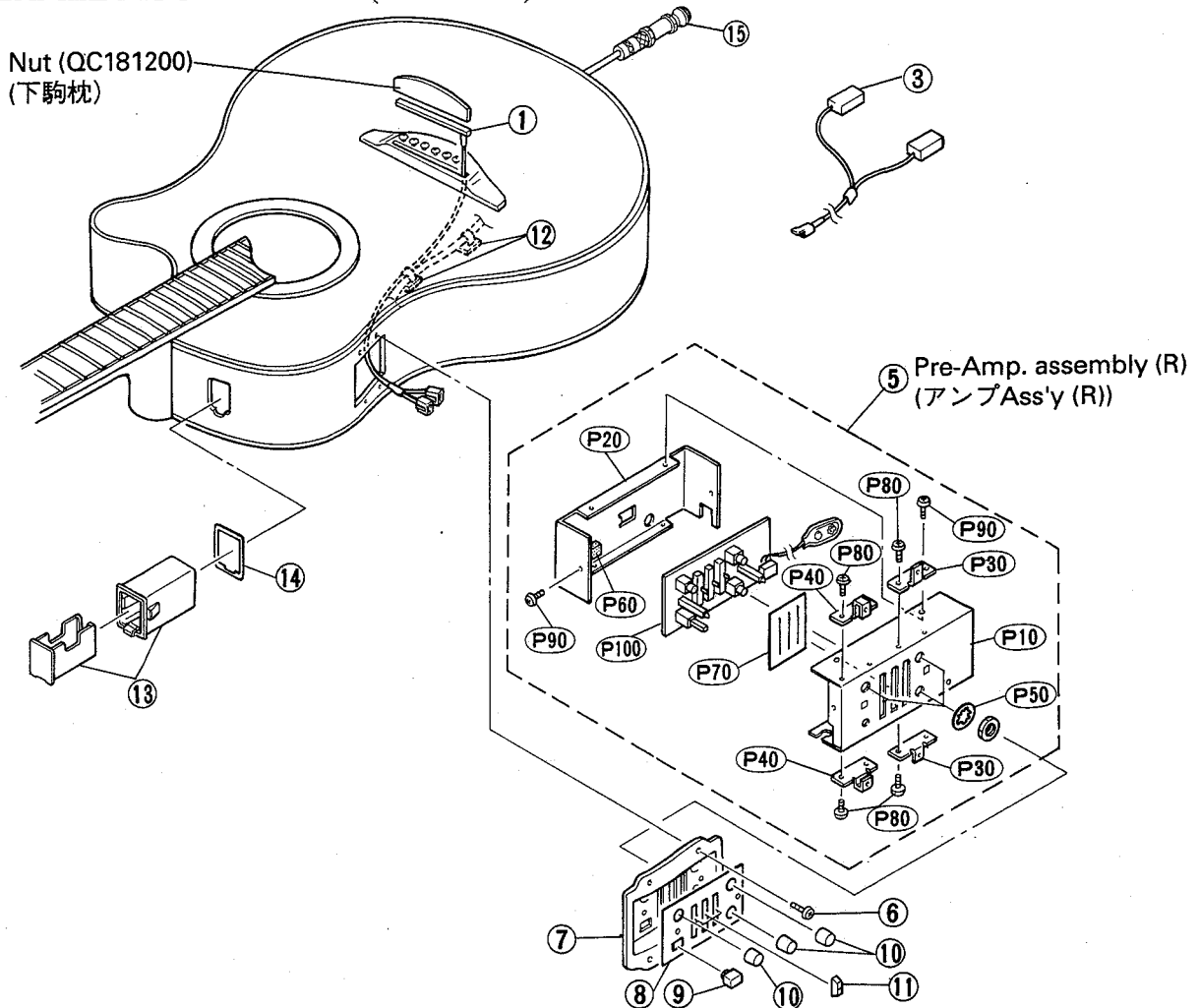

REF NO.	PART NO.	DESCRIPTION		部 品 名	REMARKS	ランク
		OVERALL ASSEMBLY		総 組 立	SYSTEM29	
* 1	VR084200	Pickup Assembly	J	ピックアップ 集成		
2	LB009020	Connector Assembly	XHP-2P	P Uコネクターハウス	2pcs	01
3	QA342000	Pickup Assembly	D2T	ピックアップ 集成		09
* 5	QC188400	Pre-Amp. Assembly (R)		アンプ Ass'y (R)		
* 6	QC188200	Pan Head Screw	3.0X16	アンプ 固定 ネジ	4pcs	
* 7	QC187500	Frame (A)	BL	アンプ 取付 枠 (A)		
* 8	QC187600	Panel (A)	0.5t	取付 枠 パネル (A)		
* 9	QC198700	Knob	BL	プッシュ ツマミ	1pc. EQ.PASS	
* 10	QC187700	Knob	BL	ロータリー ツマミ	AMF.VOLUME.MIX	
* 11	QC187800	Knob	BL	スライド ツマミ	3pcs EQUALIZER	
12	VC668400	Cord Stopper		コード 止め	3pcs	
13	QC111900	Battery Case Assembly	BL	乾電池ホルダー Ass'y		07
14	QC112000	Battery Case Cushion	BL	乾電池ホルダー-クッション		02
15	QC220100	Output Cord with Jack	GO	ジャック付コード		
* P 10	QC186700	Amp. Case (Q),Upper		アンプ Ass'y (R)		
* P 20	QC186800	Amp. Case (Q),Lower		アンプ ケース 上		
* P 30	QC186900	Bracket (A)		アンプ ケース 下	2pcs	
* P 40	QC187000	Bracket (B)		アンプ ケース 金具 (A)	2pcs	
* P 50	QC188100	Toothed Lock Washer	9.0 ZMC2Y	アンプ ケース 金具 (B)	3pcs	
* P 60	QC187400	Rubber		歯付 座 金 内 歯 型		
* P 70	QC187300	Dust-proof Cloth		押 圧 補 強 ゴム		
* P 80	QC187900	Bind Head Tapping Screw	3.0X5 BL	防 塵 シ ー ト	8pcs	
* P 90	QC187900	Bind Head Tapping Screw	3.0X5 BL	バイ ン ド T P ネ ジ	6pcs	
* P100	VR084300	Circuit Board	APX mono-2way	シ ー ト		

* New Parts (新規部品)

ランク : Japan only 12

■ ELECTRICAL PARTS

● APX Mono 1 way (SYSTEM 28A/28B/28L)

REF NO.	PART NO.	DESCRIPTION	部 品 名	REMARKS	ランク
		ELECTRICAL PARTS	電 気 部 品	SYSTEM28A/B/L	
	VR084400	Circuit Board	シ ー ト		
	VR198200	LED Spacer	L E D ス ペ ー サ ー	2pcs	
	VR047100	Bushing	グ ロ メ ッ ト		
	UA353120	Mylar Capacitor	マ イ ラ ー コ ン		01
	UA354100	Mylar Capacitor	マ イ ラ ー コ ン		01
	UA654120	Mylar Capacitor	マ イ ラ ー コ ン		01
	UA654300	Mylar Capacitor	マ イ ラ ー コ ン		01
	VE326000	Monolithic Mylar Capacitor	積 層 マ イ ラ ー コ ン		01
	UB051220	Monolithic Ceramic Cap.	チ ッ プ 積 層 セ ラ コ ン		01
	UB051470	Monolithic Ceramic Cap.	チ ッ プ 積 層 セ ラ コ ン		01
	UB052100	Monolithic Ceramic Cap.	チ ッ プ 積 層 セ ラ コ ン		01
	UB052680	Monolithic Ceramic Cap.	チ ッ プ 積 層 セ ラ コ ン		01
	UB044100	Monolithic Ceramic Cap.	チ ッ プ 積 層 セ ラ コ ン		01
	UI538100	Electrolytic Cap.	ケ ミ コ ン		01
	UI565100	Electrolytic Cap.	ケ ミ コ ン		
	UI566330	Electrolytic Cap.	ケ ミ コ ン		
	VR181100	Tantalum Capacitor (chip)	チ ッ プ タ ン タ ル コ ン		
	VR181300	Tantalum Capacitor (chip)	チ ッ プ タ ン タ ル コ ン		
	VR181400	Tantalum Capacitor (chip)	チ ッ プ タ ン タ ル コ ン		
	UF066100	Electrolytic Cap.(chip)	チ ッ プ ケ ミ コ ン		01
	RD254470	Carbon Resistor (chip)	チ ッ プ 抵 抗		01
	RD255330	Carbon Resistor (chip)	チ ッ プ 抵 抗		01
	RD255680	Carbon Resistor (chip)	チ ッ プ 抵 抗		01
	RD256100	Carbon Resistor (chip)	チ ッ プ 抵 抗		01
	RD256180	Carbon Resistor (chip)	チ ッ プ 抵 抗		01
	RD256220	Carbon Resistor (chip)	チ ッ プ 抵 抗		01
	RD256270	Carbon Resistor (chip)	チ ッ プ 抵 抗		01
	RD256330	Carbon Resistor (chip)	チ ッ プ 抵 抗		01
	RD256470	Carbon Resistor (chip)	チ ッ プ 抵 抗		01
	RD256820	Carbon Resistor (chip)	チ ッ プ 抵 抗		01
	RD257100	Carbon Resistor (chip)	チ ッ プ 抵 抗		01
	RD257120	Carbon Resistor (chip)	チ ッ プ 抵 抗		01
	RD257330	Carbon Resistor (chip)	チ ッ プ 抵 抗		01
	RD258100	Carbon Resistor (chip)	チ ッ プ 抵 抗		01
	RD259470	Carbon Resistor (chip)	チ ッ プ 抵 抗		
	XN309A00	IC	IC	POWER AMP	
	XN310A00	IC	IC	RESET	
	VL802700	Push Switch	プ ッ シ ュ S W	EQ.PASS	02
	LB918020	Base Post Connector	ベ ー ス ツ キ ポ ス ト	to Pickup J	01
	LB919030	Base Post Connector	ベ ー ス ツ キ ポ ス ト	from Jack	01
	VR043800	Battery Snap	乾 電 池 ス ナ ッ プ		
	VR043500	Slide Variable Resistor	ス ラ イ ド V R	LOW, HIGH	
	VR043600	Slide Variable Resistor	ス ラ イ ド V R	MID	
	VR043300	Rotary Variable Resistor	ロ ー タ リ ー V R	AMF	
	VR043400	Rotary Variable Resistor	ロ ー タ リ ー V R	VOLUME	
	VR101600	Rotary Variable Resistor	ロ ー タ リ ー V R	bracket	
	VR043100	FET (chip)	チ ッ プ F E T		
	VB797600	Diode	ダ イ オ ー ド		01
	VG261500	LED	L E D	BAT.	01
	VR043700	LED	L E D	EQ. PASS	

* New Parts (新規部品)

ランク: Japan only

● APX Mono 2 way (SYSTEM 29)

REF NO.	PART NO.	DESCRIPTION		部 品 名	REMARKS	ランク
		ELECTRICAL PARTS		電 気 部 品	SYSTEM29	
*	VR084300	Circuit Board	APX mono-2way	シ ー ト		
*	VR198200	LED Spacer	18.5L	L E D ス ペ ー サ ー	2pcs	
*	VR047100	Bushing	KG-74	グ ロ メ ッ ト		
	UA353120	Mylar Capacitor	1200P 50V J	マイ ラ ー コ ン		01
	UA354100	Mylar Capacitor	0.0100 50V J	マイ ラ ー コ ン		01
	UA654120	Mylar Capacitor	0.0120 50V J	マイ ラ ー コ ン		01
	UA654300	Mylar Capacitor	0.0300 50V J	マイ ラ ー コ ン		01
	VE326000	Monolithic Mylar Capacitor	0.10 50V J	積 層 マ イ ラ ー コ ン		01
	UB051220	Monolithic Ceramic Cap.	SL 22P 50V J	チ ッ プ 積 層 セ ラ コ ン		01
	UB051470	Monolithic Ceramic Cap.	SL 47P 50V J	チ ッ プ 積 層 セ ラ コ ン		01
	UB052100	Monolithic Ceramic Cap.	SL 100P 50V J	チ ッ プ 積 層 セ ラ コ ン		01
	UB044100	Monolithic Ceramic Cap.	F 0.010 50V Z	チ ッ プ 積 層 セ ラ コ ン		01
	UI538100	Electrolytic Cap.	100.00 16.0V	ケ ミ コ ン		01
*	UI565100	Electrolytic Cap.	0.10 50.0V	ケ ミ コ ン		
*	UI565330	Electrolytic Cap.	0.33 50.0V	ケ ミ コ ン		
*	UI566330	Electrolytic Cap.	3.30 50.0V	ケ ミ コ ン		
*	VR181100	Tantalum Capacitor (chip)	0.33/35V	チ ッ プ タ ン タ ル コ ン		
*	VR181300	Tantalum Capacitor (chip)	3.3/16V	チ ッ プ タ ン タ ル コ ン		
*	VR181400	Tantalum Capacitor (chip)	10/25V	チ ッ プ タ ン タ ル コ ン		
	UF066100	Electrolytic Cap. (chip)	1 50V	チ ッ プ ケ ミ コ ン		01
	RD254470	Carbon Resistor (chip)	47.0 0.1 J	チ ッ プ 抵 抗		01
	RD255220	Carbon Resistor (chip)	220.0 0.1 J	チ ッ プ 抵 抗		01
	RD255330	Carbon Resistor (chip)	330.0 0.1 J	チ ッ プ 抵 抗		01
	RD255680	Carbon Resistor (chip)	680.0 0.1 J	チ ッ プ 抵 抗		01
	RD256100	Carbon Resistor (chip)	1.0K 0.1 J	チ ッ プ 抵 抗		01
	RD256180	Carbon Resistor (chip)	1.8K 0.1 J	チ ッ プ 抵 抗		01
	RD256220	Carbon Resistor (chip)	2.2K 0.1 J	チ ッ プ 抵 抗		01
	RD256270	Carbon Resistor (chip)	2.7K 0.1 J	チ ッ プ 抵 抗		01
	RD256330	Carbon Resistor (chip)	3.3K 0.1 J	チ ッ プ 抵 抗		01
	RD256470	Carbon Resistor (chip)	4.7K 0.1 J	チ ッ プ 抵 抗		01
	RD256560	Carbon Resistor (chip)	5.6K 0.1 J	チ ッ プ 抵 抗		01
	RD256820	Carbon Resistor (chip)	8.2K 0.1 J	チ ッ プ 抵 抗		01
	RD257100	Carbon Resistor (chip)	10.0K 0.1 J	チ ッ プ 抵 抗		01
	RD257120	Carbon Resistor (chip)	12.0K 0.1 J	チ ッ プ 抵 抗		01
	RD257270	Carbon Resistor (chip)	27.0K 0.1 J	チ ッ プ 抵 抗		01
	RD257330	Carbon Resistor (chip)	33.0K 0.1 J	チ ッ プ 抵 抗		01
	RD258100	Carbon Resistor (chip)	100.0K 0.1 J	チ ッ プ 抵 抗		01
	RD258470	Carbon Resistor (chip)	470.0K 0.1 J	チ ッ プ 抵 抗		01
	RD259470	Carbon Resistor (chip)	4.7M 0.1 J	チ ッ プ 抵 抗		01
*	XN309A00	IC	TL062CPS	I C	POWER AMP	
*	XN310A00	IC	RH5VA55AA	I C	RESET	
	KA401270	Slide Switch	SSS212	ス ラ イ ド S W		03
	VL802700	Push Switch		プ ッ シ ュ S W	EQ. PASS	02
	LB918020	Base Post Connector	XH-2P TE	ベ ー ス ツ キ ポ ス ト	from P.U.	01
	LB919030	Base Post Connector	XH-3P SE	ベ ー ス ツ キ ポ ス ト	to jack	01
*	VR043800	Battery Snap		乾 電 池 ス ナ ッ プ		
	VA788300	Trimmer Potentiometer	B47.0K	半 固 定 V R		01
*	VR043500	Slide Variable Resistor	50KB	ス ラ イ ド V R	LOW, HIGH	
*	VR043600	Slide Variable Resistor	20KB	ス ラ イ ド V R	MID	
*	VR043200	Rotary Variable Resistor	10KBx2	ロ ー タ リ ー V R	MIX	
*	VR043300	Rotary Variable Resistor	10KBx2	ロ ー タ リ ー V R	AMF	
*	VR043400	Rotary Variable Resistor	10KB	ロ ー タ リ ー V R	VOLUME	
*	VR043100	FET (chip)	2SK208 Y	チ ッ プ F E T		
	VB797600	Diode	RLS-73	ダ イ オ ード		01
	VG261500	LED	GL3PR8 RE	L E D	BAT.	01
*	VR043700	LED	GL3EG8 GR	L E D	EQ. PASS	

SENSOR PICKUPS

* New Parts (新規部品)

ランク: Japan only

■ Pre Amp-OC Circuit Board (SYSTEM 19)

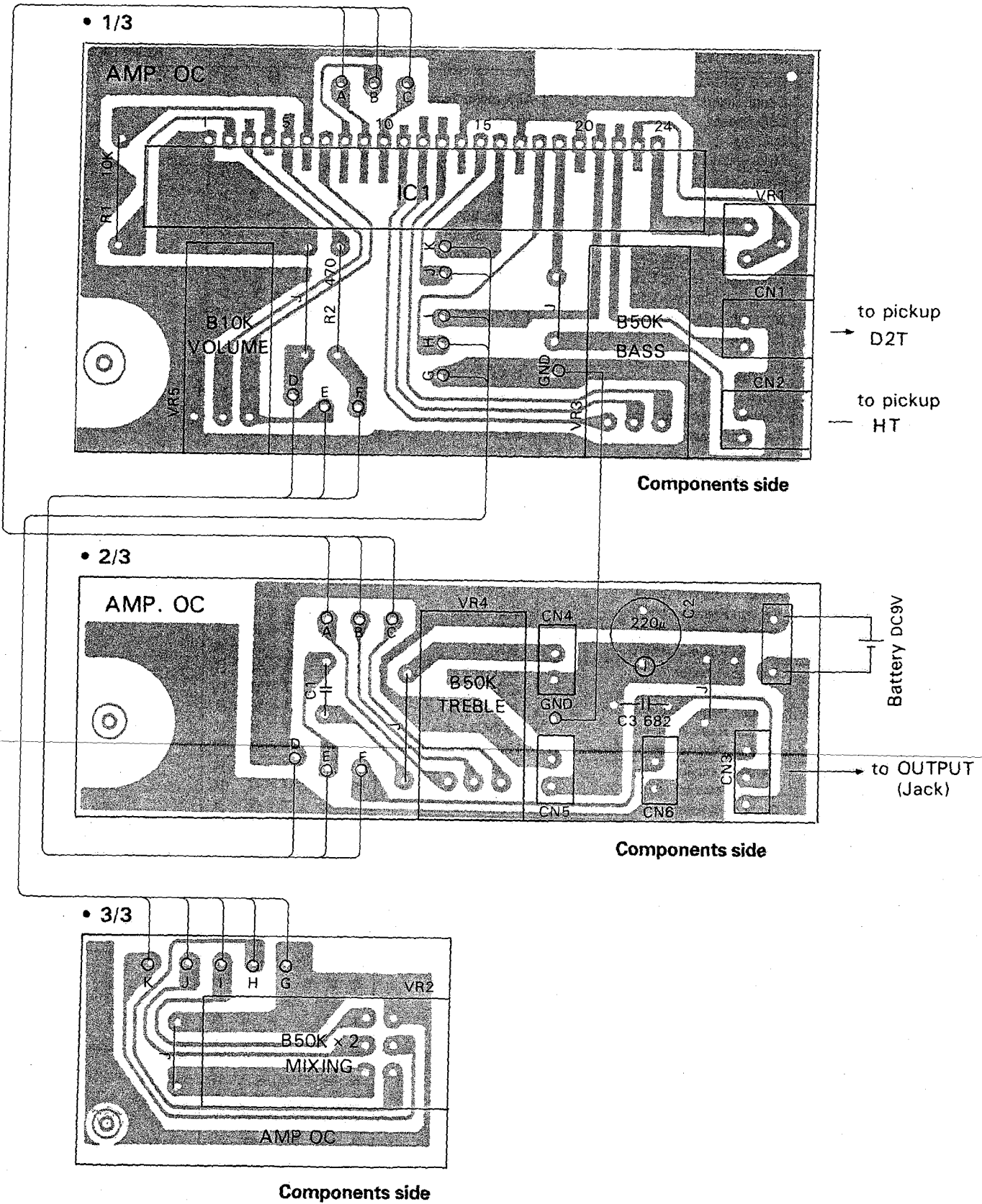

■ Pre Amp-OC Circuit Diagram (SYSTEM 19)

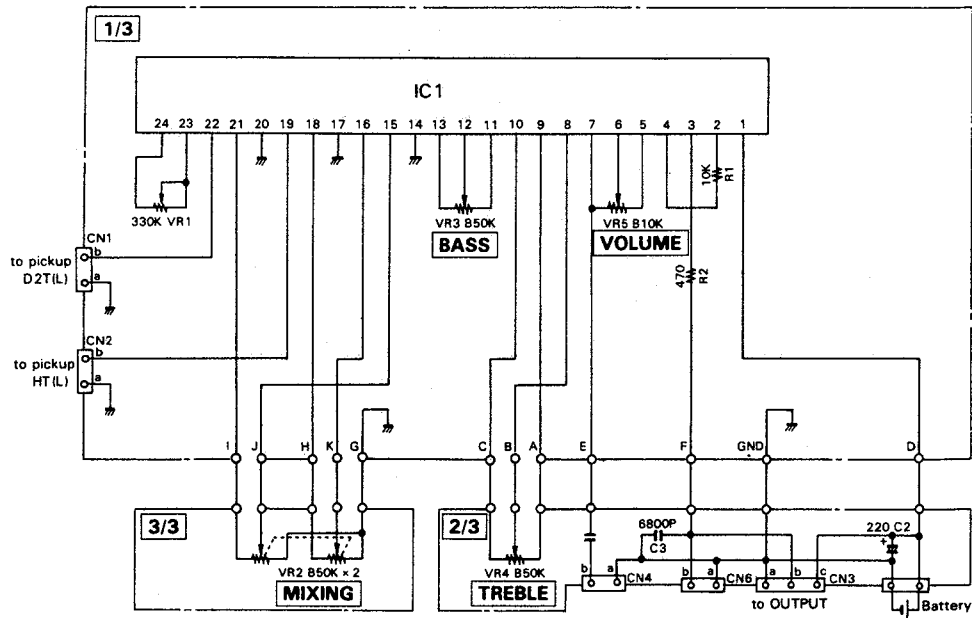

● IC1 Schematic Diagram

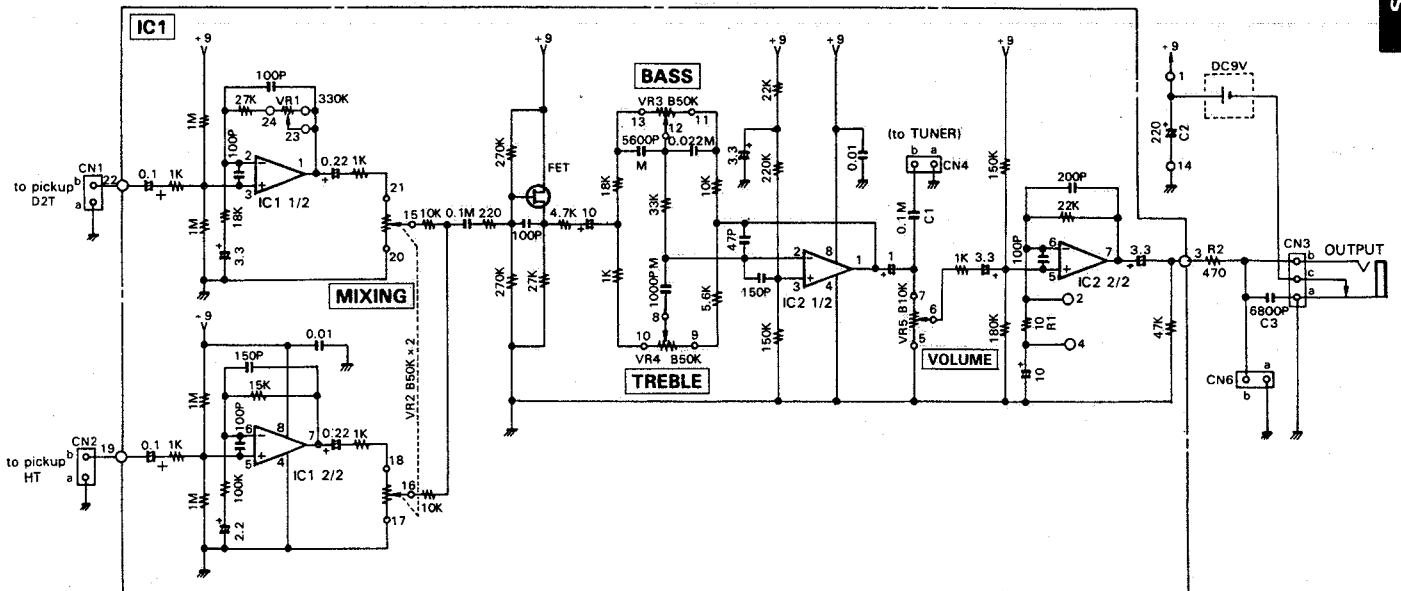

SENSOR PICKUPS

■ Pre Amp-P Circuit Board (SYSTEM 26B, 27)

• 1/2

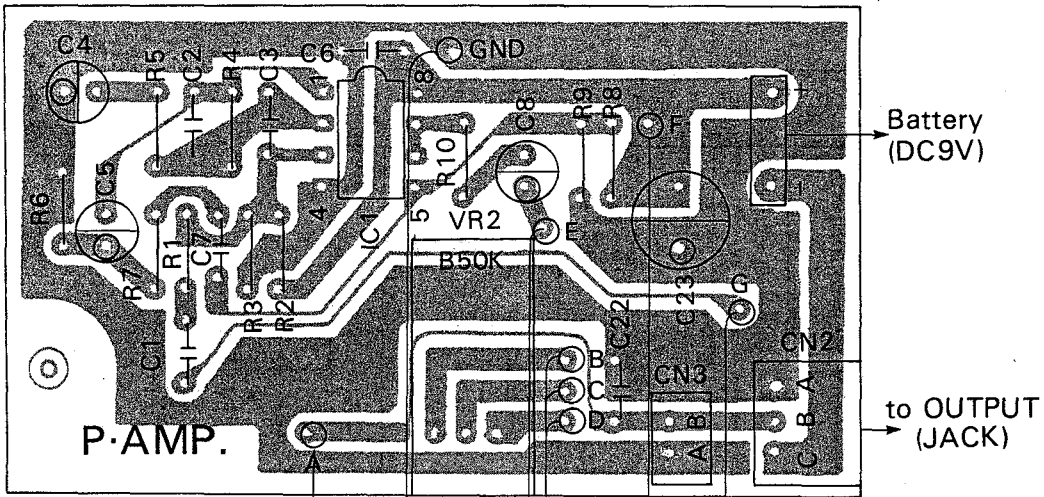

TREBLE Components side

• 2/2

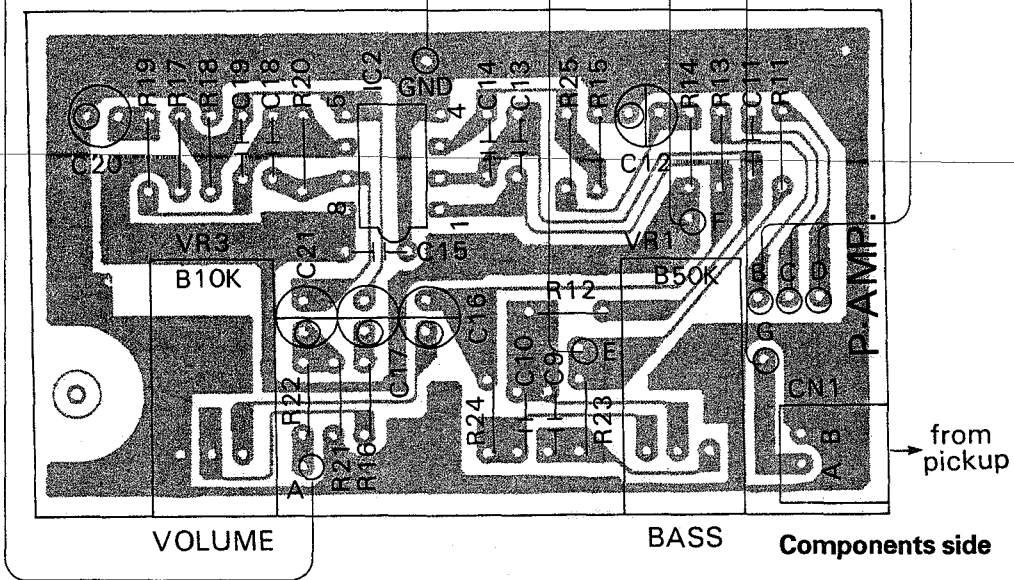

Components side

PICKUPS

■ Pre Amp-P Circuit Diagram (SYSTEM 26B, 27)

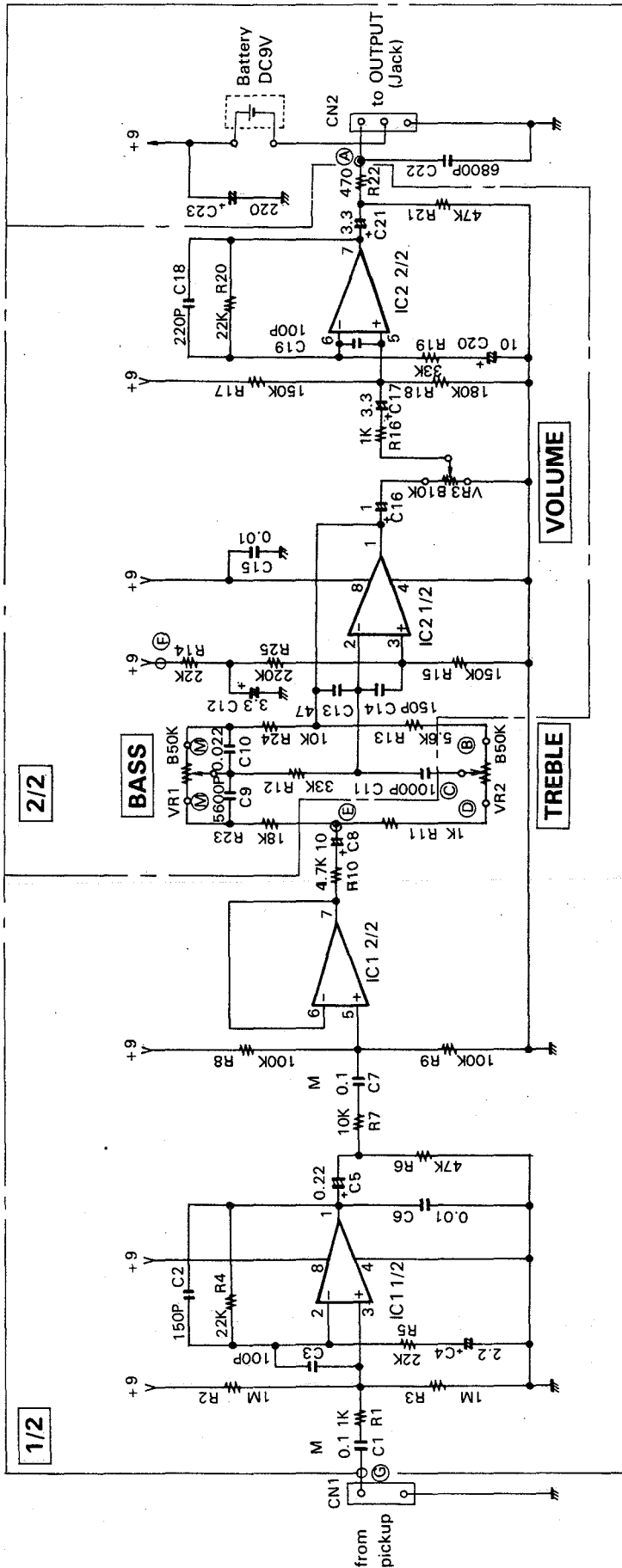

SENSOR PICKUPS

■ APX Mono-1 way Circuit Board (SYSTEM 28A, 28B, 28L)

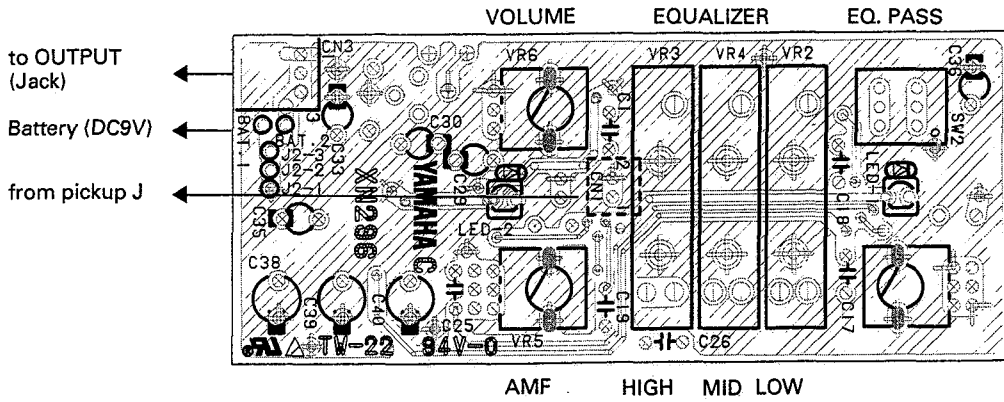

Components side

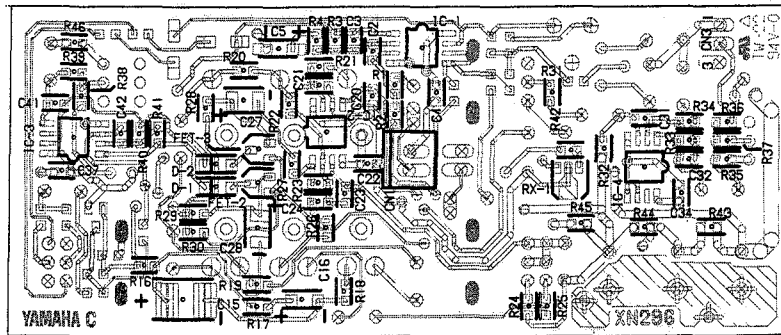

Pattern side

Notes

Circuit Board:	APX mono-1way (VR084400) XN296C0	8. Electrolytic Cap.	
1. IC		C 29,30,33,35:	3.30 50.0V (UI566330)
IC 1-4:	TL062CPS (XN309A00) POWER AMP.	C 36:	0.10 50.0V (UI565100)
RX 1:	RH5VA55AA (XN310A00) RESET	C 38-40:	100.00 16.0V (UI538100)
2. FET (chip)		9. Tantalum Capacitor (chip)	
FET 2,3:	2SK208 Y (VR043100)	C 15:	10/25V (VR181400)
3. Diode		C 16:	0.33/35V (VR181100)
D 1,2:	RLS-73 (VB797600)	C 27,28:	3.3/16V (VR181300)
4. LED		10. Electrolytic Cap.(chip)	
LED 1:	GL3EG8 GR (VR043700) EQ. PASS	C 5:1	50V (UF066100)
LED 2:	GL3PR8 RE (VG261500) BAT.	11. Carbon Resistor (chip)	
5. Mylar Capacitor		R 1,31,36,37:	1.0K 0.1 J (RD256100)
C 17:	0.0100 50V J (UA354100)	R 2:	4.7M 0.1 J (RD259470)
C 19:	1200P 50V J (UA353120)	R 3,4,17,20,21,33,34,40,	
C 25:	0.0120 50V J (UA654120)	41,45:	10.0K 0.1 J (RD257100)
C 26:	0.0300 50V J (UA654300)	R 16,27:	47.0 0.1 J (RD254470)
6. Monolithic Mylar Capacitor		R 18:	4.7K 0.1 J (RD256470)
C 1:	0.10 50V J (VE326000)	R 19:	33.0K 0.1 J (RD257330)
7. Monolithic Ceramic Cap. (chip)		R 22,23,43:	8.2K 0.1 J (RD256820)
C 2,20,23,31,41,		R 24,25:	2.7K 0.1 J (RD256270)
42:	SL 100P 50V J (UB052100)	R 26:	680.0 0.1 J (RD255680)
C 3,21:	SL 47P 50V J (UB051470)	R 28-30:	12.0K 0.1 J (RD257120)
C 4,22,34,37:	F 0.010 50V Z (UB044100)	R 32,35,39:	100.0K 0.1 J (RD258100)
C 24:	SL 22P 50V J (UB051220)	R 38:	3.3K 0.1 J (RD256330)
C 32:	SL 680P 50V J (UB052680)	R 42:	2.2K 0.1 J (RD256220)
		R 44:	1.8K 0.1 J (RD256180)
		R 46:	330.0 0.1 J (RD255330)

VR08440



■ Pre Amp-Q Circuit Diagram (SYSTEM 28A, 28B, 28L)

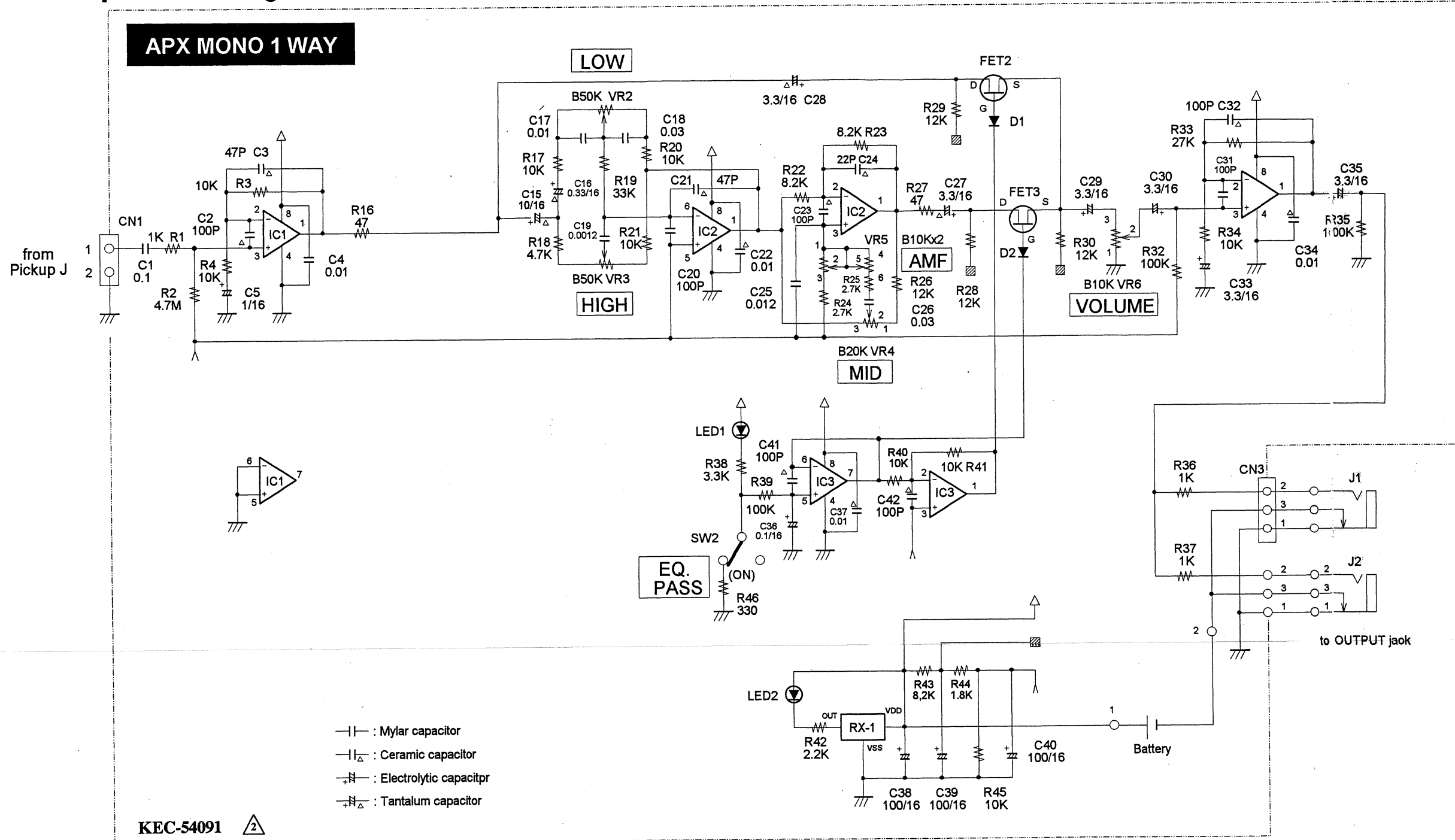

12. Slide Variable Resistor
 - VR 2,3: 50KB (VR043500) LOW, HIGH
 - VR 4: 20KB (VR043600) MID
13. Rotary Variable Resistor
 - VR 5: 10KBx2 (VR043300) AMF
 - VR 6: 10KB (VR043400) VOLUME
 - 10KBX2 (VR101600) bracket
14. Push Switch
 - SW2: SPEC12 2-2 (VL802700) EQ. PASS
15. Base Post Connector
 - CN 1: B2B-XH-2P TE (LB918020) to Pickup J
 - CN 3: S3B-XH-3P SE (LB919030) from Jack
16. Battery Snap
 - 250L (VR043800)

APX Mono-2 way Circuit Board (SYSTEM 29)

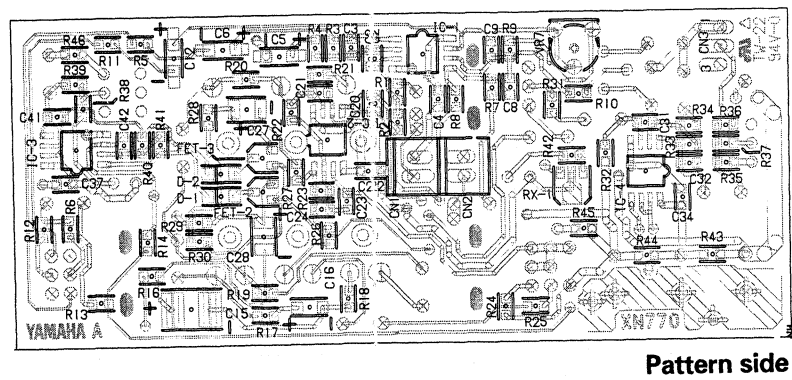
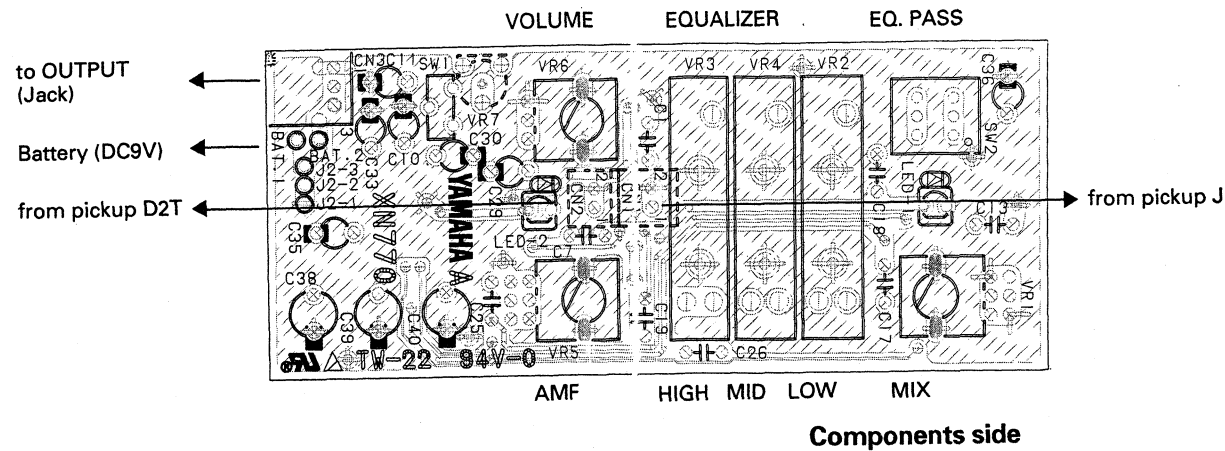

Notes)

- | | | | | |
|-----------------------------------|----------------------------------|------------------------------|-----------------------------|--------------------------------|
| Circuit Board: | APX mono-2way (VR084300) XN770A0 | 12. Trimmer Potentiometer | VR 7: | B47.0K (VA788300) |
| 1. IC | TL062CPS (XN309A00) POWER AMP. | 13. Slide Variable Resistor | VR 2,3: | 50KB (VR043500) LOW, HIGH |
| IC 1-4: | RH5VA55AA (XN310A00) RESET | VR 4: | 20KB (VR043600) MID | |
| 2. FET (chip) | 2SK208 Y (VR043100) | 14. Rotary Variable Resistor | VR 1: | 10KBx2 (VR043200) MIX |
| FET 2,3: | | VR 5: | 10KBx2 (VR043300) AMF | |
| 6. Diode | RLS-73 (VB797600) | VR 6: | 10KB (VR043400) VOLUME | |
| D 1,2: | | 15. Slide Switch | SW1: | SSS212 (KA401270) |
| 4. LED | GL3PR8 RE (VG261500) BAT. | 16. Push Switch | SW2: | SPEC12 2-2 (VL802700) EQ. PASS |
| LED 2: | | 17. Base Post Connector | CN 1,2: | XH-2P TE (LB918020) from P.U. |
| LED 3: | GL3EG8 GR (VR043700) EQ. PASS | CN 3: | XH-3P SE (LB919030) to jack | |
| 5. Mylar Capacitor | | 18. Battery Snap | | 250L (VR043800) |
| C 17: | 0.0100 50V J (UA354100) | | | |
| C 18,26: | 0.0300 50V J (UA654300) | | | |
| C 19: | 1200P 50V J (UA353120) | | | |
| C 25: | 0.0120 50V J (UA654120) | | | |
| 6. Monolithic Mylar Capacitor | | | | |
| C 1,7,13: | 0.10 50V J (VE326000) | | | |
| 7. Monolithic Ceramic Cap. (chip) | | | | |
| C 2,8,9,20,23,31,32, | | | | |
| 41,42: | SL 100P 50V J (UB052100) | | | |
| C 3,21: | SL 47P 50V J (UB051470) | | | |
| C 4,22,34,37: | F 0.010 50V Z (UB044100) | | | |
| C 24: | SL 22P 50V J (UB051220) | | | |
| 8. Electrolytic Cap. | | | | |
| C 10,29,30,33,35: | 3.30 50.0V (UI566330) | | | |
| C 11: | 0.33 50.0V (UI565330) | | | |
| C 36: | 0.10 50.0V (UI565100) | | | |
| C 38-40: | 100.00 16.0V (UI538100) | | | |
| 9. Tantalum Capacitor (chip) | | | | |
| C 15: | 10/25V (VR181400) | | | |
| C 16: | 0.33/35V (VR181100) | | | |
| C 27,28: | 3.3/16V (VR181300) | | | |
| 10. Electrolytic Cap. (chip) | | | | |
| C 5,6,12: | 1 50V (UF066100) | | | |
| 11. Carbon Resistor (chip) | | | | |
| R 1,5,7,11,31,36,37: | 1.0K 0.1 J (RD256100) | | | |
| R 2: | 4.7M 0.1 J (RD259470) | | | |
| R 3,4,6,12,17,20,21,34, | | | | |
| 40,41,45: | 10.0K 0.1 J (RD257100) | | | |
| R 8: | 470.0K 0.1 J (RD258470) | | | |
| R 9,18: | 4.7K 0.1 J (RD256470) | | | |
| R 10: | 5.6K 0.1 J (RD256560) | | | |
| R 13: | 220.0 0.1 J (RD255220) | | | |
| R 14,32,35,39: | 100.0K 0.1 J (RD258100) | | | |
| R 16,27: | 47.0 0.1 J (RD254470) | | | |
| R 19: | 33.0K 0.1 J (RD257330) | | | |
| R 22,23,43: | 8.2K 0.1 J (RD256820) | | | |
| R 24,25: | 2.7K 0.1 J (RD256270) | | | |
| R 26: | 680.0 0.1 J (RD255680) | | | |
| R 28-30: | 12.0K 0.1 J (RD257120) | | | |
| R 33: | 27.0K 0.1 J (RD257270) | | | |
| R 38: | 3.3K 0.1 J (RD256330) | | | |
| R 42: | 2.2K 0.1 J (RD256220) | | | |
| R 44: | 1.8K 0.1 J (RD256180) | | | |
| R 46: | 330.0 0.1 J (RD255330) | | | |

SENSOR PICKUPS

■ Pre Amp-R Circuit Diagram (SYSTEM 29)

