

**SUZUKI**

OWNER'S MANUAL  
MANUE' D'ENTRETIEN  
MANUAL DEL PROPIETARIO  
HANDBOEK

**LJ80-80V-81**

Part No. J9011-73602-01  
October 1980 ©  
Made in Japan

92  
15

SUZUKI MOTOR CO., LTD.

**SEAT BELT (only applicable for vehicles with attached seat belts)**

**CEINTURES DE SECURITE (applicable uniquement aux véhicules munis de ceintures de sécurité)**

**CINTURON DE SEGURIDAD (aplicable sólo para los vehículos provistos con cinturones de seguridad)**

**VEILIGHEIDSGORDELS (allen van toepassing op voertuigen waarin een veiligheidsriem aangebracht wordt)**

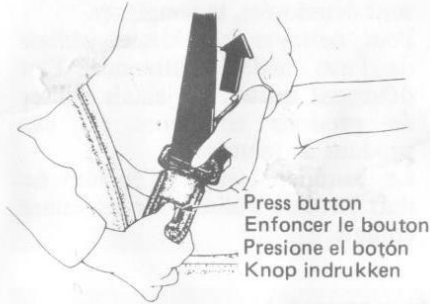

1. Adjust the position and angle of the seat so that driving is made as comfortable as possible.
2. Pull the belt out from the retractor and insert it into the buckle until the buckle plate clicks firmly into place.
3. When removing the belt, press the push-button on the buckle and pull the belt out through the buckle plate.

1. Régler la position et l'angle de la ceinture de sécurité de sorte qu'elle ne gene pas pendant la conduite.
2. Tirer la ceinture hors de l'enrouleur et l'introduire dans la boucle de verrouillage jusqu'à ce qu'un déclic se fasse entendre.
3. Pour enlever la ceinture, enfoncer le bouton-poussoir se trouvant sur la boucle et la tirer par la languette.

1. Ajuste la posición y ángulo del cinturón de manera que la conducción sea lo más confortable posible.
2. Jale el cinturón fuera del retractor y métalo en la hebilla hasta que la placa de la hebilla encaje firmemente en su lugar.
3. Cuando retire el cinturón, presione el botón en la hebilla y saque el cinturón de la placa de ésta.

1. Verstel zitting en rugleuning, zodat u comfortable achter het stuur zit.
2. Trek de gordel uit het oprolmechanisme en steek de gesp in de sluiting. U hoort een "klik" als de gesp in de sluiting wordt vergrendeld.
3. Voor het losmaken van de gordel drukt u de knop van de sluiting in en trekt u de gesp uit de sluiting.

**WARNING:**

1. Do not attach the belt in a twisted condition.
2. Attach the belt not to the stomach but so that it fits perfectly around the hips.
3. The belt is intended for use by a single person. Do not use it for two or more people.
4. The belt should be replaced with a new one if it gets damaged, if it becomes thin through wear, if it becomes very faded, or if the metal parts and the fittings deteriorate.
5. Lukewarm water containing dissolved neutral detergent should be used for cleaning the belt. The use of pharmaceutical products or bleach dyeing is strictly forbidden.
6. Young children should not use shoulder belts.

**AVERTISSEMENT:**

1. Ne pas placer sur soi la ceinture avec des plis ou des torsades.
2. Ne pas placer la ceinture contre l'estomac; la placer de sorte qu'elle soit parfaitement adaptée sur les hanches.
3. La ceinture n'est destinée à être utilisée que pour une seule personne. Ne pas l'utiliser pour plusieurs personnes.

4. Si la ceinture est endommagée, amincie par l'usure, très élimée ou si ses pièces et fixations métalliques sont détériorées, la remplacer.
5. Pour nettoyer la ceinture, utiliser de l'eau tiède additionnée d'un détergent neutre. Ne jamais utiliser de produits chimiques ou des produits de teinture.
6. Le baudrier (sangle d'épaule) ne doit pas être utilisé pour les jeunes enfants.

**ADVERTENCIA:**

1. No coloque el cinturón torcido.
2. No coloque el cinturón al estómago sino de manera que encaje perfectamente alrededor de las caderas.
3. El uso del cinturón está designado para una sola persona. No lo use para dos o más personas.
4. El cinturón debe ser reemplazado con uno nuevo si se daña, se desgasta, o decolora, o si las partes metálicas y ajustes se descomponen.
5. Para limpiar el cinturón debe usarse agua tibia con detergente neutral disuelto. Está estrictamente prohibido el uso de productos químicos o lejías.
6. Niños pequeños no deben usar los cinturones.

**WAARSCHUWING:**

1. Zorg ervoor dat de gordels niet gedraaid zitten.
2. Draag de gordel zo laag mogelijk om uw heupen en niet ter hoogte van uw maag.
3. De gordels mogen uitsluitend door één persoon gedragen worden.
4. Gordels die beschadigd, gesleten of verschoten zijn dienen te worden vervangen; dit moet ook gebeuren met gordels waarvan de metalen onderdelen niet goed meer functioneren.
5. Gebruik voor het reinigen van de gordels een oplossing van zachte zeep in lauw water. Het gebruik van chemische producten of een bleekmiddel is beslist verboden.
6. Schoudergordels mogen niet door kleine kinderen gedragen worden.



This vehicle may not comply with the emission, noise and safety regulations of other countries. Before attempting to register this vehicle in any other country, check all applicable regulations and make any necessary modifications.

Il se peut que ce véhicule ne se conforme pas aux réglementations des autres pays sur les gaz d'échappement, les bruits et la sécurité. Avant de demander l'immatriculation du véhicule dans un autre pays, vérifiez les règlements applicables et effectuez toutes les modifications nécessaires.

Este vehículo puede no cumplir con las regulaciones de emisión, ruido y seguridad de otros países. Antes de intentar registrar este vehículo en cualquier otro país, revise todas las regulaciones aplicables y haga las modificaciones necesarias.

Het is mogelijk dat dit voertuig niet voldoet aan de emissie, geluid en veiligheidsvoorschriften van andere landen. Voordat U probeert om dit voertuig te registreren in ander land, controleer alle voorschriften van toepassing en maak al de nodige wij-



## FOREWORD AVANT-PROPOS

*Your SUZUKI LJ80, LJ80V or LJ81 is an all-round utility vehicle of superb capability. It is designed to accommodate all types of road conditions – smooth paved road, rough ground, sandy ground, etc. – and built so rugged to withstand the severity of duty beyond any ordinary car. Therefore, it should be remembered that your vehicle is completely different from other ordinary passenger cars in terms of handling as well as in the structure. It is very important to familiarize yourself with the controls of this vehicle as much as possible before you start driving.*

*This MANUAL contains detailed information on handling procedures and inspections, both daily and periodic. Careful reading of this manual will assist you in handling the vehicle in the proper manner and enjoy satisfaction for a long time.*

**SUZUKI MOTOR CO., LTD.**

*La SUZUKI LJ80, LJ80V ou LJ81 est un véhicule utilitaire complet de capacité exceptionnelle. Il est conçu pour rouler quel que soit l'état du terrain-routes asphaltées lisses, sol accidenté, sable etc. La robustesse de sa construction lui permet de supporter, plus que tout autre véhicule ordinaire, un service sévère. Par conséquent, il est utile de rappeler que ce véhicule est entièrement différent des autres voitures de tourisme tant dans son utilisation que dans sa structure. Avant de commencer à conduire ce véhicule, il est essentiel de bien se familiariser avec son équipement et utilisation.*

*Ce MANUEL renferme des informations détaillées sur le mode d'utilisation et les contrôles de routine et périodiques. Une lecture attentive du manuel permettra d'utiliser correctement le véhicule et d'en retirer toute satisfaction pour longtemps.*

**SUZUKI MOTOR CO., LTD.**

## PREFACIO VOORWOORD

Su SUZUKI LJ80, LJ80V o LJ81 es un vehículo de uso general y magnífica capacidad. Está diseñado para desempeñarse en caminos de todo tipo de condiciones — suave carretera pavimentada, terreno escabroso, arenoso, etc., — y construido tan resistente para soportar la severidad de trabajo más que cualquier vehículo común. Por lo tanto, debe recordar que su vehículo es completamente diferente de otros autos de pasajeros comunes en términos de manejo así como en estructura. Es muy importante que antes de empezar la conducción se familiarice Ud. tanto como sea posible con el manejo de este vehículo.

Este MANUAL contiene la información detallada de los procedimientos de manejo e inspecciones diarias así como periódicas. La lectura cuidadosa de este manual le permitirá manejar el vehículo en la forma apropiada y encontrar satisfacción por un tiempo largo.

**SUZUKI MOTOR CO., LTD.**

Uw SUZUKI LJ80, LJ80V of LJ81 is een universeel gebruiksvoertuig met geweldige mogelijkheden. Het is ontworpen om onder alle wegomstandigheden te voldoen, op de vlakke weg terrein en zandgrond, enzovoort—en is stevig genoeg gebouwd om werkomstandigheden te weerstaan die een normaal voertuig niet verdragen kan. Daavoor moet onthouden worden dat uw voertuig is uitermate verschillend is van andere normale passagiers-auto's vergeleken met de wegligging en de opbouw. Het is erg belangrijk om zich op de hoogte te stellen van het gebruik van dit voertuig voordat U met ryden begint.

Dit HANDBOEK bevat uitgebreide informatie over de gebruikswyze en inspecties, beide dagelyks en tydelyk. Zorgvuldig lezen van dit handboek zorgt ervoor dat U het voertuig op de juiste wyze gebruikt, en er lang plezier van hebt.

**SUZUKI MOTOR CO., LTD.**

# IMPORTANT NOTICE

*Please read this manual and follow its instructions carefully.*

*To emphasize special information the words **WARNING**, **CAUTION** and **NOTE** carry special meanings and should be carefully understood.*

- WARNING** . . . . . The personal safety of the driver or occupants may be involved. Disregarding this information could result in their injury.
- CAUTION** . . . . . These instructions point out special service procedures or precautions that must be followed to avoid damaging the vehicle.
- NOTE** . . . . . Special information to make maintenance easier or to clarify important instructions more clear.

*Copying, quoting or reproducing any part of this manual is not permitted without explicit approval by SUZUKI MOTOR CO., LTD.*

*Your vehicle might differ in minor respects from the contents in this manual. This is because some minor modifications had to be made in the vehicle to comply with statutory requirements of your country.*

*All information, illustrations and specifications contained in this manual are based on the latest product information available at the time of publication. Due to improvements or other changes, there may be some discrepancies in this manual. Suzuki reserves the right to make changes at any time.*



## AVIS IMPORTANT

*Lisez attentivement ce manuel et en suivez les instructions à la lettre.*

*Pour souligner certaines informations spéciales, les termes AVERTISSEMENT, ATTENTION et NOTE portent une signification spéciale et doivent être examinés avec attention.*

- AVERTISSEMENT** . . . . . La sécurité personnelle du conducteur et des passagers est en jeu. L'inobservation de ces informations les met en danger.
- ATTENTION** . . . . . Ces instructions soulignent certaines marches à suivre ou précautions à prendre afin d'éviter d'endommager le véhicule.
- NOTE** . . . . . Ces informations spéciales sont destinées à faciliter l'entretien et à rendre plus claires des instructions importantes.

*Toute transcription, citation ou reproduction, même partielle, de ce manuel est interdite sauf autorisation expresse de la SUZUKI MOTOR CO., LTD.*

*Il est possible que le véhicule ne corresponde pas exactement au manuel, ceci en raison de modifications mineures qui ont pu avoir dû être apportées pour le rendre conforme à la réglementation de votre pays.*

*Toutes les informations, illustrations et caractéristiques de ce manuel sont basées sur les dernières données disponibles au moment de la mise sous presse. Suite à des améliorations ou autres modifications, il est possible que le véhicule ne corresponde pas exactement au manuel. Suzuki se réserve le droit d'apporter des modifications à tout moment.*

## AVISO IMPORTANTE

*Por favor, lea este manual y siga las instrucciones cuidadosamente.*

*Para enfatizar la información especial se usan las palabras ADVERTENCIA, PRECAUCION y NOTA que tienen significados especiales y deben ser revisadas con cuidado.*

- ADVERTENCIA . . . .** La seguridad personal del conductor u ocupantes puede estar envuelta. Desdeñar esta información puede resultar en su herida.
- PRECAUCION . . . . .** Estas instrucciones enfatizan los procedimientos de servicio especial o precauciones que deben seguirse para evitar dañar el vehículo.
- NOTA . . . . .** Información especial para hacer más fácil el mantenimiento o clarificar algunas instrucciones importantes.

*No se permite copiar, citar o reproducir cualquier parte de este manual sin la aprobación explícita de SUZUKI MOTOR CO., LTD.*

*Su vehículo puede diferir en pequeños detalles con respecto al contenido de este manual. Esto se debe a algunas pequeñas modificaciones que han tenido que hacerse al vehículo para cumplir con los requerimientos estipulados por las leyes de su país.*

*Toda la información, ilustraciones y especificaciones contenidas en este manual están basadas en la información del último producto disponible al momento de publicación. Debido a mejoras u otros cambios pudiera haber algunas discrepancias en este manual. SUZUKI se reserva el derecho de hacer cambios en cualquier momento.*

## BELANGRYKE WAARSCHUWING

*Lees dit handboek en volg de instructies alstublieft zorgvuldig.*

*Om nadruk te leggen op de speciale gegevens hebben de woorden WAARSCHUWING, ATTENTIE, en N.B. een speciale betekenis en moeten voorzichtig gelezen worden.*

- WAARSCHUWING . . .** De persoonlyke veiligheid van de bestuurder of de inzittenden kan in het geding zyn. Niet opvolgen van deze informatie kan resulteren in hun verwonding
- ATTENTIE . . . . .** Deze instructies geven speciale onderhoudsmethodes aan of voorzorgsmaatregelen die opgevolgd moeten worden om beschadigingen aan het voertuig te voorkomen.
- N.B. . . . .** Speciale informatie om het onderhoud te vereenvoudigen of om belangryke aanwyzigingen duidelyker te maken.

*Copiëren, opnemen of herdrukken van enig gedeelte van dit handboek is niet toegestaan zonder duidelyke toestemming van SUZUKI MOTOR CO. LTD.*

*Uw voertuig kan op enige plaatsen lichtelyk verschillen met de inhoud van dit handboek. Dit is omdat er enige kleine modificaties aangebracht moesten worden aan het voertuig om aan de wetten van uw land te voldoen.*

*Alle informatie, illustraties en specificaties die dit handboek zyn gebaseerd op de laatste productie informatie die beschikbaar was op de publicatie datum. SUZUKI behoud het recht om veranderingen aan te brengen indien gewenst.*

TABLE OF CONTENTS  
 TABLE DES MATIERES  
 CONTENIDO  
 INHOUD LYST

INFORMATION BEFORE DRIVING ..... 8  
 TIPS ON DRIVING ..... 52  
 DAILY INSPECTION ..... 71  
 PERIODIC MAINTENANCE ..... 73  
 INSPECTION AND MAINTENANCE ..... 83  
 DAILY CARE ..... 131  
 BREAKDOWNS AND EMERGENCY REMEDIES ..... 143  
 IDENTIFICATION PLATE ..... 150  
 SPECIFICATIONS ..... 152

AVANT DE PRENDRE LA ROUTE ..... 8  
 CONSEILS POUR LA CONDUITE ..... 52  
 CONTROLES AVANT CHAQUE UTILISATION ..... 71  
 CONTROLES PERIODIQUES ..... 73  
 INSPECTION ET ENTRETIEN ..... 83  
 SOINS QUOTIDIENS ..... 131  
 PANNES ET REMEDES D'URGENCE ..... 143  
 PLAQUE D'IDENTIFICATION ..... 150  
 FICHE TECHNIQUE ..... 156

INFORMACION ANTES DE CONDUCIR ..... 8  
 CONSEJOS PARA LA CONDUCCION ..... 52  
 INSPECCION DIARIA ..... 71  
 MANTENIMIENTO PERIODICO ..... 73  
 INSPECCION Y MANTENIMIENTO ..... 83  
 CUIDADO DIARIO ..... 131  
 FALLAS Y REPARACIONES DE EMERGENCIA ..... 143  
 PLACA DE IDENTIFICACION ..... 150  
 ESPECIFICACIONES ..... 160

INFORMATIE VOOR HET RYDEN ..... 8  
 AANWYZIGINGEN TYDENS HET RYDEN ..... 52  
 DAGELYKSE INSPECTIES ..... 71  
 PERIODIEK ONDERHOUD ..... 73  
 INSPECTIE EN ONDERHOUD ..... 83  
 DAGELYKS ONDERHOUD ..... 131  
 AANWYZIGINGEN VOOR PECH EN NOOD  
 GEVALLEN ..... 143  
 NUMMER BORD ..... 150  
 SPECIFICATIES ..... 164

INFORMATION BEFORE DRIVING  
AVANT DE PRENDRE LA ROUTE  
INFORMACION ANTES DE CONDUCIR  
INFORMATIE VOOR HET RYDEN

KEY  
CLÉ  
LLAVE  
SLEUTEL

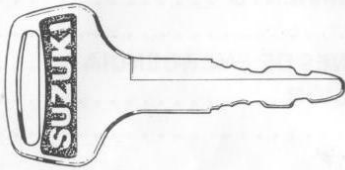

\* For LJ80  
Ignition switch key  
Glove compartment lid lock key  
Fuel tank cap lock key

\* For LJ80V  
Ignition switch key  
Door lock key  
Back door lock key  
Fuel tank cap lock key

\* For LJ81  
Ignition switch key  
Door lock key  
Fuel tank cap lock key

\* Para el LJ80  
Llave del encendido  
Llave de la guantera  
Llave de la tapa del tanque de combustible

\* Para el LJ80V  
Llave del encendido  
Llave de la puerta  
Llave de la puerta trasera

Llave de la tapa del tanque de combustible

\* Para el LJ81  
Llave del encendido  
Llave de la puerta  
Llave de la tapa del tanque de combustible

\* Pour la LJ80  
Clé de contact  
Clé de la boîte à gants  
Clé du bouchon du réservoir d'essence

\* Pour la LJ80V  
Clé de contact  
Clé de portière  
Clé de porte arrière  
Clé du bouchon du réservoir d'essence

\* Pour la LJ81  
Clé de contact  
Clé de portière  
Clé du bouchon du réservoir d'essence

\* Voor de LJ80  
De kontaktsleutel  
De sleutel van het dashboard kastje  
De benzinetankdop sleutel

\* Voor de LJ80V  
De kontaktsleutel  
De deursleutel  
De achterdeur sleutel  
De benzinetankdop sleutel

\* Voor de LJ81  
De kontaktsleutel  
De deursleutel  
De benzinetankdop sleutel

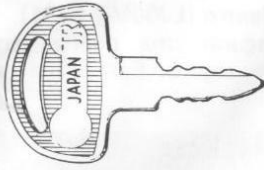

- \* For LJ80 only  
(Except for Europe)  
Parking lever lock key

**NOTE:** The key is identical on both sides and may therefore be inserted either way up into the keyhole.

- \* Pour la LJ80 seulement  
(Sauf pour l'Europe)  
Clé d'antivol du levier de stationnement

**NOTE:** Les clés sont symétriques et peuvent, part conséquent être introduites dans le verrou indifféremment dans un sens ou dans l'autre.

- \* Sólo para el LJ80  
(Excepto Europa)  
Llave de seguro de la palanca de estacionamiento

**NOTA:** La llave es idéntica en ambos lados y por lo tanto puede ser introducida en el ojo de la cerradura con cualquier lado hacia arriba.

- \* Alleen voor de LJ80  
(Met uitzondering van Europa)  
Sleutel voor de handrem

**N.B.:** De sleutel heeft dezelfde vorm aan beide kanten en kan daardoor op beide manieren in het sleutelgat gestoken worden.

## DOOR LOCK AND WINDOW SERRURES DE PORTES ET GLACES COMO CERRAR LA PUERTA Y VENTANA HET DEURSLOT EN RAAM

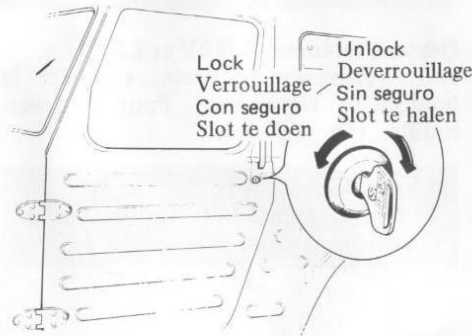

### From outside (LJ80V and LJ81)

To lock the door, insert the key and turn it toward the front of the vehicle. To unlock, turn the key toward the rear, after which, the door can be opened by pulling the door handle. To lock the door without a key, push in the lock knob, then hold the handle up as you close the door. Be careful not to leave the key in the vehicle.

### Depuis l'extérieur (LV80V et LJ81)

Pour verrouiller la porte, introduire la clé et la tourner vers l'avant du véhicule. Pour la déverrouiller, tourner la clé

vers l'arrière. Après déverrouillage, on peut ouvrir la porte en tirant sa poignée. Pour verrouiller une porte sans utiliser la clé, enfoncer le bouton de verrouillage et fermer la porte en maintenant la poignée tirée. Ne pas oublier la clé dans le véhicule.

### Desde afuera (LJ80V y LJ81)

Para asegurar una puerta introduzca su llave y gírela hacia el frente del vehículo. Para quitar el seguro, gire la llave hacia la parte posterior. Después de quitar el seguro, la puerta pueda abrirse jalando de la manija. Para asegurar la puerta sin llave, impulse el botón de seguro. Luego sujete la manija hacia Ud. al cerrar la puerta. Tenga cuidado de no dejar su llave dentro del vehículo.

### Aan de buitenkant (LJ80V en LJ81)

Om af te sluiten, en draai hem in de richting van de voorzyde van het voertuig. Om te ontsluiten draai de sleutel in de richting van de achterzyde.

De deur kan geopend worden door aan het deurendel te trekken nadat hy van slot gehaald is. Om de deur op slot te doen zonder een sleutel moet de slotknop ingedrukt worden. Dan hou het hendel vast als U de deur sluit. Wees voorzichtig dat U de sleutel niet in het voertuig achterlaat.

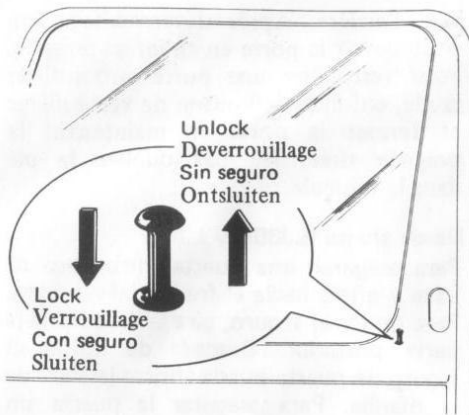

**From inside (LJ80V and LJ81)**

To lock a door, push in the lock knob. Pull it up to unlock.

**WARNING:**

**When driving, lock the doors from inside.**

**Depuis l'intérieur (LJ80V et LJ81)**

Pour verrouiller la porte, enfoncer le bouton de verrouillage. Pour la déverrouiller, tirer le bouton.

**AVERTISSEMENT:**

**Toujours verrouiller les portes de l'intérieur pendant la conduite.**

**Desde adentro (LJ80V y LJ81)**

Para asegurar una puerta, empuje el botón de seguro. Para quitar el seguro jálelo.

**ADVERTENCIA:**

**Cuando conduzca, tenga todas las puertas cerradas desde adentro.**

**Van de binnenkant (LJ80V en LJ81)**

Druk de slotknop in om de deur op slot te doen. Trek hem omhoog om hem van slot te halen.

**WAARSCHUWING:**

**Sluit alle deuren vanuit de binnenkant wanneer U rydt.**

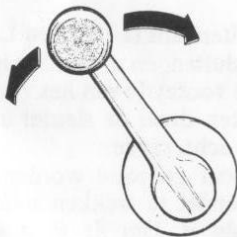

**Door windows (LJ80V and LJ81)**

With the regulator handle turned counter-clockwise, the glass lowers to open the window. With the handle turned clockwise, the glass rises to close the window.

**Glaces de porte (LJ80V et LJ81)**

Lorsque l'on tourne la manivelle de lève-glace dans le sens inverse des aiguilles d'une montre, la glace descend. Lorsqu'on la tourne dans le sens des aiguilles d'une montre, la glace remonte.

**Ventanas de la puerta (LJ80V y LJ81)**

Con la manivela girada de derecha a izquierda, el vidrio baja para abrir la ventana. Girando la manivela de izquierda a derecha, el vidrio sube para cerrar la ventana.

**Deurramen (LJ80V en LJ81)**

Als het draai hendel linksom gedraaid wordt gaat het glas omlaag. Als het hendel rechtsom gedraait wordt gaat hem raam dicht.

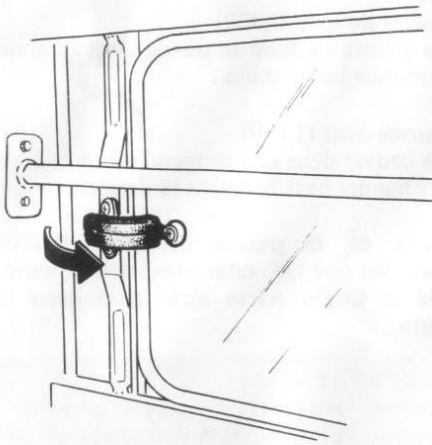

#### Rear side window (LJ80V)

The window will open by pushing it outwards after pulling forward the lock handle. To close the window, push the lock handle back until it clicks into position.

#### Ventana lateral trasera (LJ80V)

La ventana se abrirá al empujarla hacia afuera después de jalar hacia adelante el seguro para sacarlo. Para cerrar la ventana, empuje de nuevo el seguro hasta que se coloque en su posición de cierre.

#### Vitres latérales arrières (LJ80V)

Pour ouvrir les vitres, les pousser vers l'extérieur après avoir tiré en avant la poignée de verrouillage. Pour refermer les vitres, repousser la poignée de verrouillage jusqu'à ce qu'un déclic se fasse entendre.

#### Achterraam (LJ80V)

Nadat het raamhendel naar voren los getrokken is gaat het raam open door het naar buiten te duwen. Duw het raamhendel terug totdat het in positie klikt om het raam te sluiten.

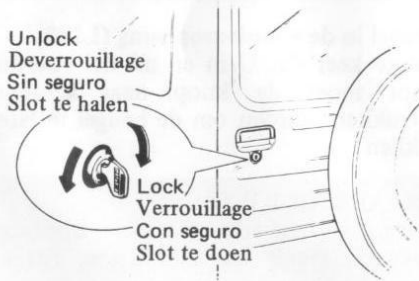

#### Back door (LJ80V)

The back door of the LJ80V is locked with the door and ignition key. To lock the door, turn the key clockwise 1/4 rotation. To open the locked door, turn the key counterclockwise 1/4 rotation.

#### Puerta trasera (LJ80V)

La puerta trasera del LJ80V se cierra con llave con la misma llave de la puerta y del encendido. Para asegurar la puerta, gire la llave a la derecha 1/4 de vuelta. Para quitar el seguro, gire la llave 1/4 de vuelta a la izquierda.

#### Porte arrière (LJ80V)

La porte arrière de la LJ80V se verrouille avec la clé de contact et de porte. Pour verrouiller la porte, tourner la clé d'un quart de tour dans le sens des aiguilles d'une montre. Pour la déverrouiller; tourner la clé d'un quart de tour dans le sens inverse des aiguilles d'une montre.

#### Achterdeur (LJ80V)

De achterdeur van de LJ80V wordt gesloten met de kontaktsleutel. Om de deur op slot te doen moet de sleutel een kwart slag gedraaid worden. Om de gesloten deur te openen moet de sleutel een kwart slag linksom gedraaid worden.



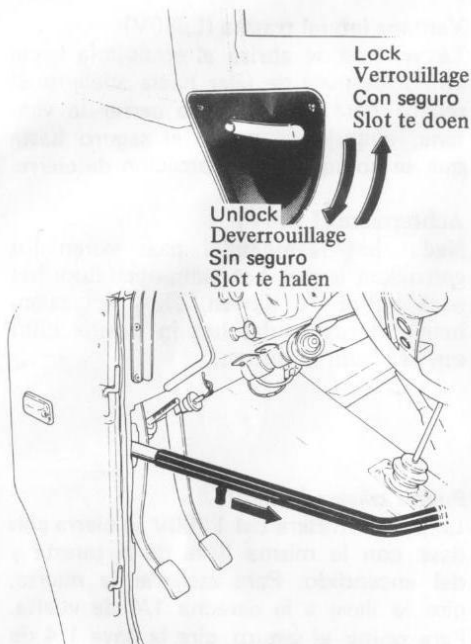

#### Canvas door (LJ80)

The canvas door can be opened by turning the handle downward.

#### Puerta de lona (LJ80)

La puerta de lona se puede abrir girando la manija hacia abajo.

#### Porte bâchée (LJ80)

Pour ouvrir la porte bâchée, tourner la poignée vers le bas.

#### Canvas deur (LJ80)

De canvas deur kan geopend worden door het handel naar beneden te draaien.

#### Front gate bar (LJ80)

Each time you get in and out of the vehicle, pull the knob backward to lower the bar.

#### Barra de la puerta delantera (LJ80)

Cada vez que Ud. sube o baja del vehículo, jale el botón hacia atrás para bajar la barra.

#### WARNING:

Make sure that the front gate bars are locked securely before starting off.

#### ADVERTENCIA:

Antes de partir asegúrese que las barras de las puertas delanteras están aseguradas firmemente.

#### Barre de garde avant (LJ80)

Pour entrer dans le véhicule ou en sortir, tirer le bouton en arrière pour abaisser la barre.

#### Beugel in de voordeuropening (LJ80)

Iedere keer dat U in en uit het voertuig stapt moet de knop naar achteren getrokken worden om de beugel te laten zakken.

#### AVERTISSEMENT:

Avant de prendre la route, s'assurer que les barres de garde avant sont bien verrouillées.

#### WAARSCHUWING:

Verzeker dat de voordeur opening beugels stevig op hun plaats zitten voordat U vertrekt.

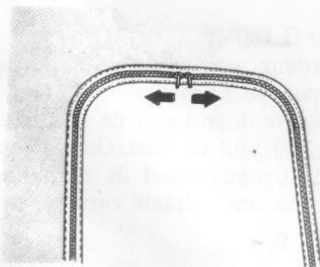

#### Window (LJ80)

To open the windows, release the fasteners.

#### Ventana (LJ80)

Para abrir las ventanas, suelte el cierre de cremalleras.

#### Glace (LJ80)

Pour ouvrir les glaces, libérer les fixations.

#### Raam (LJ80)

Maak de ritsluitingen los om het raam te openen.

**FUEL TANK CAP LOCK**  
**SERRURE DU BOUCHON DU**  
**RESERVOIR DE CARBURANT**  
**SEGURO DE LA TAPA DEL TANQUE**  
**DE COMBUSTIBLE**  
**BENZINETANKDOP SLEUTEL**

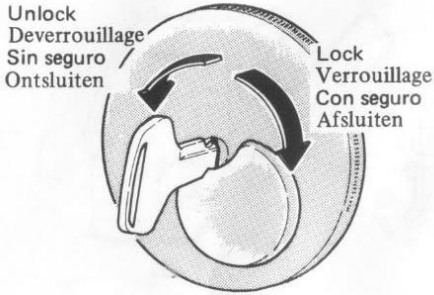

The fuel tank inlet is located at the rear right side of the vehicle. To prevent theft, the cap is lockable. Unlock the fuel tank cap with the ignition key, in order to fill the tank.

<b>FUEL TANK CAPACITY</b>	<b>40 l</b> <b>(10.6/8.8 US/Imp gal)</b>
---------------------------	---

Use gasoline with an octane number of 85 or higher (Research Method), preferably unleaded or low-lead.

L'orifice du réservoir de carburant se trouve à droite à l'arrière du véhicule. Pour plus de sécurité, le réservoir est verrouillé. Pour remplir le réservoir, déverrouiller le bouchon de carburant avec la clé de contact.

<b>CAPACITE DU RESERVOIR D'ESSENCE</b>	<b>40l</b> <b>(10, 6/8, 8 US/Imp. gal.)</b>
--	--

Utiliser une essence ayant un indice d'octane recherche d'au moins 85 et de préférence ne contenant pas de plomb ou en contenant le moins possible.

La toma del tanque de combustible está ubicada en el lado derecho posterior del vehículo. Para su protección, el tanque se cierra. Para quitar la tapa y llenar el tanque, quite el seguro de la tapa con la llave del encendido.

<b>CAPACIDAD DEL TANQUE DE COMBUSTIBLE</b>	<b>40 l</b> <b>(10,6/8,8 gal. americanos/imperiales)</b>
--	---

Use gasolina con octanaje de 85 o mayor (Research Method), con preferencia sin plomo o con muy poco.

De benzinetank opening is geplaatst aan de rechterachterzyde van het voertuig. Voor uw veiligheid is de tank op slot. Haal de benzinetankdop van slot met de startsleutel, om de tank te verwyderen en te vullen.

<b>BENZINETANK INHOUD</b>	<b>40l</b> <b>(10,6/8,8 US/Imp gal)</b>
---------------------------	--

Gebruik benzine met een octaangetal 85 of hoger (Research Methode), by voorkeur loodvry of met een laag lood gehalte.

**SEAT ADJUSTMENT**  
**REGLAGE DES SIEGES**  
**REGULACION DEL ASIENTO**  
**AFSTELLING VAN DE**  
**ZITTING**

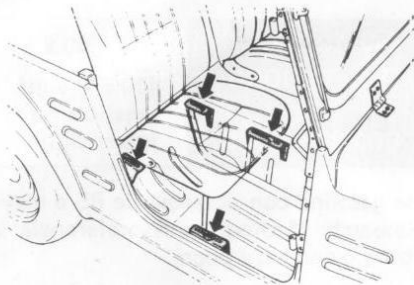

Loosen the four nuts to adjust your seat to the desired position and then, retighten the nuts securely.

Pour régler le siège sur la position désirée, desserrer les quatre écrous, puis les resserrer fermement.

Afloje las cuatro tuercas para colocar su asiento a la posición deseada y luego, ajuste fuertemente las tuercas.

Draai de vier moeren los om uw zitting in de gewenste positie te stellen en draai de moeren dan weer stevig vast.

**REAR CURTAIN (LJ80)**  
**RIDEAU ARRIERE (LJ80)**  
**CORTINA TRASERA (LJ80)**  
**ACHTER GORDYN (LJ80)**

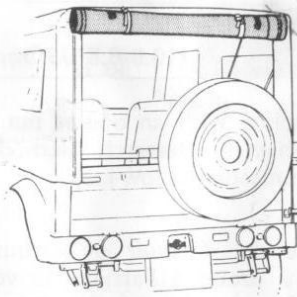

To open the rear curtain, release the fasteners. Roll up the rear curtain and fix it with the straps.

Pour ouvrir le rideau arrière, libérer les fixations. Rouler le rideau arrière et le fixer avec les attaches.

Para abrir la cortina trasera, libere el cierre de cremalleras. Enrolle la cortina hacia arriba y sujétela con sus correas.

Maak de houders los om het achtergordyn open te doen. rol het achtergordyn op en maak het vast met de straps.

**CANVAS COVER REMOVAL (LJ80)**  
**RETRAIT DE LA BACHE (LJ80)**  
**PARA RETIRAR LA**  
**DE LONA (LJ80)**  
**VERWYDERING VAN DE**  
**CANVAS BESCHERMING (LJ80)**

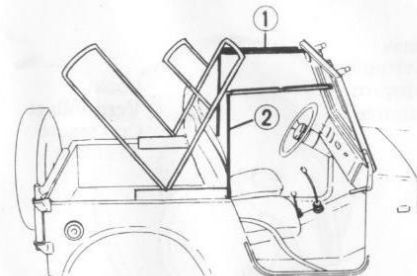

- (1) Front roof rail
- (2) Center pipe

- (1) Rail de toit avant
- (2) Tube central

- (1) Carril del techo delantero
- (2) Tubo central

- (1) Voor dakrails
- (2) Middenbuis

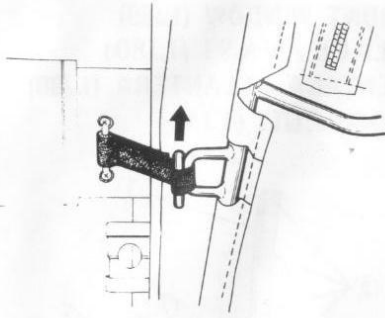

1. Pull up the clamp to remove, and release the band.

1. Soulever l'attache pour la retirer, et détacher la bande.

1. Jale hacia arriba la abrazadera por retirar, y libere la faja.

1. Verwyder de deurvano deur hem omhoog te trekken, en maak de band los.



2. Open the door and then, lift it up slowly to remove.

2. Ouvrir la porte, puis la soulever légèrement pour la retirer.

2. Abra la puerta y luego, levántela lentamente para retirarla.

2. Open de deur en verwyder deze deur hem langzaam omhoog te trekken.

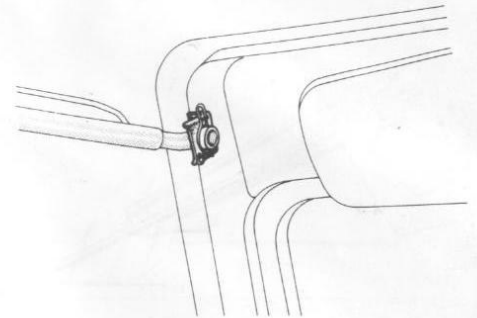

3. Release the hooks, rubber bands and straps.

4. Remove the canvas cover.

3. Libérer les crochets, les bandes en caoutchouc et les sangles.

4. Retirer la bâche.

3. Libere los ganchos, fajas de goma y correas.

4. Retire la cubierta de lona.

3. Maak de rubber steunen en straps los.

4. Verwyder de canvas huif.

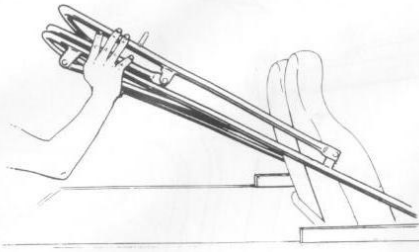

5. Release the clips and remove the front roof rail and center pipe.

5. Libérer les attaches et retirer le rail de toit avant et le tube central.

5. Libere los sujetadores y retire el carril del techo delantero y el tubo central.

5. Maak de haken los en verwijder de dakrails en middenbuis.

6. Loosen the wing bolt, push the top bow toward the front end and then lay it backward.

6. Desserrer le boulon papillon, pousser l'arceau supérieur vers l'avant, puis le coucher en arrière.

6. Afloje el perno de ala, empuje la proa superior hacia el extremo delantero y tiéndala hacia atrás.

6. Draai de bout aan de zijkant los, duw de bovenzijde naar voren en leg het opzij.

**FRONT WINDOW (LJ80)**  
**GLACE AVANT (LJ80)**  
**VENTANA DELANTERA (LJ80)**  
**VOORRUIT (LJ80)**

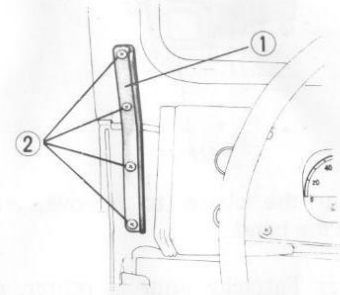

- |                |                        |
|----------------|------------------------|
| (1) Bracket    | (2) Setting bolt       |
| (1) Support    | (2) Boulon de fixation |
| (1) Abrazadera | (2) Perno de fijación  |
| (1) Steun      | (2) Kruisschroeven     |

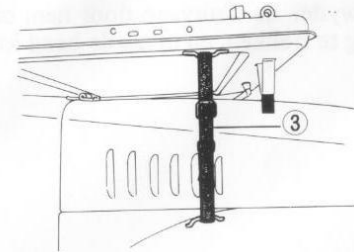

- |                          |
|--------------------------|
| (3) Fixing belt          |
| (3) Courroie de fixation |
| (3) Correas de fijación  |
| (3) Riem                 |

The windshield of the LJ80 can be lowered by removing the brackets, but be sure to use the fixing belts.

Il est possible d'incliner le pare-brise de la LJ80 en retirant les supports. Toujours utiliser les courroies de fixation.

El parabrisas del LJ80 puede inclinarse retirando las abrazaderas. Asegúrese de usar las correas fijadoras.

De voorruit van de LJ80 kan omlaag gebracht worden door de steunen te verwijderen. Gebruik de riemen.

**TAIL-GATE (LJ80)**  
**PORTE A RABATEMENT**  
**ARRIERE (LJ80)**  
**COMPUERTA TRASERA (LJ80)**  
**ACHTERKLEP (LJ80)**

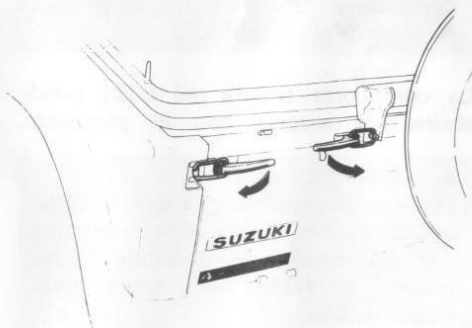

The tail-gate of the LJ80 can be opened or shut with the lock handle after swinging the spare tire holder to one side.

Il est possible d'ouvrir ou de fermer la porte à rabatement arrière de la LJ80 avec la poignée de verrouillage après avoir manoeuvré le support de pneu de rechange sur un côté.

La compuerta trasera del LJ80 puede abrirse o cerrarse con la manija de la cerradura después de virar el porta-neumático a un lado.

De achterklep van de LJ80 kan geopend of gesloten worden met de sluiting nadat de reservewiel steun naar een kant gedraait is.

**TAIL-GATE (LJ81)**  
**PORTE A RABATTEMENT**  
**ARRIERE (LJ81)**  
**COMPUERTA TRASERA (LJ81)**  
**ACHTERKLEP (LJ81)**

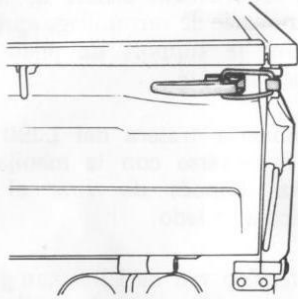

The tail-gate of the LJ81 can be opened or shut with the lock handle.

**WARNING:**

Never leave the tail-gate down while driving to ensure that turn signals, rear brake lights, etc. are clearly visible.

Il est possible d'ouvrir ou de fermer la porte à rabattement arrière de la LJ81 avec la poignée de verrouillage.

**AVERTISSEMENT:**

Ne jamais rouler avec la porte à rabattement arrière abaissée car les clignotants, les feux de stop etc., ne seraient plus visibles.

La compuerta trasera del LJ81 puede abrirse o cerrarse con el picaporte.

**ADVERTENCIA:**

Cuando maneje nunca deje la compuerta trasera bajada para asegurarse que las señales de dirección, luces traseras de freno, etc., estén claramente visibles.

De achterklep van de LJ81 kan geopend of gesloten worden met de sluiting.

**WAARSCHUWING:**

Laat de achterklep nooit open terwyl U rydt zodat de knipperlichten, achterrem-lichten, enzovoort, duidelyk zichtbaar zyn.

**SIDE GATE (LJ81)**  
**PORTE A RABATTEMENT**  
**LATERALE (LJ81)**  
**COMPUERTA LATERAL (LJ81)**  
**ZYKLEP (LJ81)**

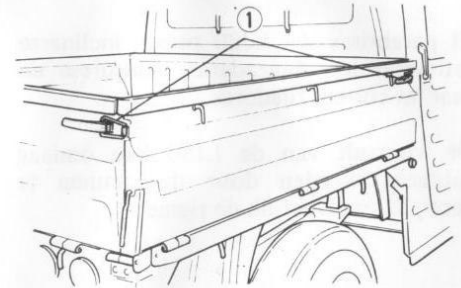

- (1) Lock handle
- (2) Side gate lever
- (3) Side gate stay

- (1) Poignée de verrouillage
- (2) Levier de porte à rabattement latérale
- (3) Tirant de porte à rabattement latérale

- (1) Picaporte
- (2) Palanca de la compuerta lateral
- (3) Fijador de la compuerta lateral

- (1) Sluiting
- (2) Zyklep sluiting
- (3) Zyklep steun

Like the tail-gate, the side gates can be opened for loading and unloading baggage. First open the tail-gate and then the side gate. To open a side gate, lift up the side gate lever to push down the side gate stay and pull up the lock handle on the front deck.

De même que la porte à rabattement arrière, les portes à rabattement latérales peuvent être ouvertes pour le chargement et le déchargement. Ouvrir d'abord la porte à rabattement arrière, puis la porte à rabattement latérale. Pour ouvrir la porte à rabattement latérale, tourner le levier de porte pour abaisser le support, ensuite ouvrir la poignée de verrouillage se trouvant sur la plage le côté et au-dessus.

Así como la compuerta trasera, las laterales pueden abrirse para cargar o descargar equipajes. Abra primero la compuerta trasera y luego las laterales. Para abrir las compuertas laterales, levante la palanca del lado respectivo para empujar hacia abajo el fijador y jalar el picaporte en la cubierta delantera.

De kleppen kunnen geopend worden voor het laden en lossen van bagage net zo als de achterklep. Open de achterklep eerst en dan de zyklep.

Til de zyklep sluiting op om de zyklophouder naar beneden te drukken en om de zyklep te openen en trek het slothen del op de voorkant omhoog.

**BACK DOOR (LJ80V)**  
**PORTE ARRIERE (LJ80V)**  
**PUERTA TRASERA (LJ80V)**  
**ACHTERDEUR (LJ80V)**

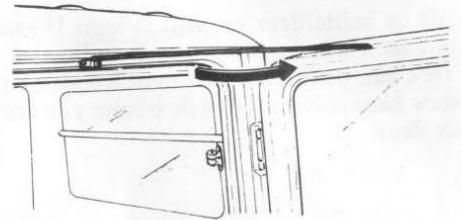

When the back door is opened, you can find a stay for retaining this open position. Pull the stay at the left end, and insert it into the hole on the upper portion of the door.

Un arrêt est prévu pour maintenir la porte arrière en position d'ouverture. Tirer l'arrêt par l'extrémité gauche, et l'introduire dans l'orifice se trouvant sur la partie supérieure de la porte.



Cuando se abre la puerta trasera, Ud. puede encontrar un fijador para mantenerla en esta posición abierta. Jale el fijador al extremo izquierdo, y métalo en el orificio en la parte superior de la puerta.

Als de achterdeur geopent is kunt U een houder vinden om hem open te houden. Trek aan de linkerkant van de houder, en duw hem in het gat aan de bovenzijde van de deur.

**FRONT HOOK  
CROCHET AVANT  
GANCHO DELANTERO  
TREKHAAK VOOR**

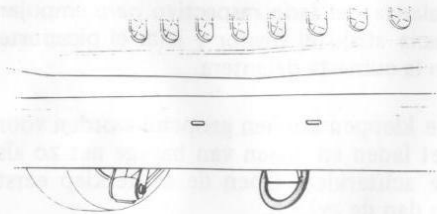

(LJ81)

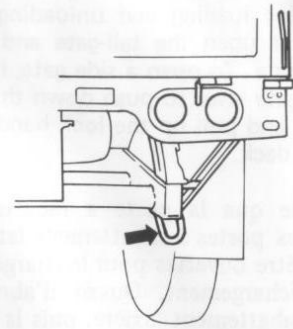

**REAR HOOK  
CROCHET ARRIERE  
GANCHO TRASERO  
TREKHAAK ACHTER**

(LJ80 and LJ80V) (LJ80 y LJ80V)  
(LJ80 et LJ80V) (LJ80 en LJ80V)

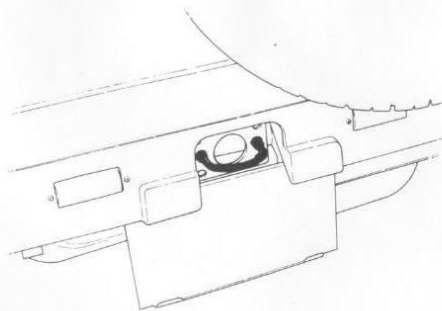

LJ80, LJ80V and LJ81 have both front and rear towing hooks. Use the hook for towing operations. (See page 148 as to how to tow your vehicle)

Les LJ80, LJ80V et LJ81 sont dotées de crochets de remorquage à l'avant et à l'arrière. Pour le remorquage, utiliser ces crochets. (Pour le mode de remorquage du véhicule, voir page 149.)

El LJ80, LJ80V y LJ81 tienen ganchos de remolque delantero y trasero. Use estos ganchos para las operaciones de remolque. (Vea la página 149 sobre cómo remolcar su vehículo).

LJ80, LJ80V en de LJ81 hebben voor en achter trekhaken. Gebruik de haak voor trek werkzaamheden (Zie blz 149 hoe U uw voertuig moet slepen).

**HOW TO OPEN THE ENGINE HOOD (BONNET)**  
**OUVERTURE DU CAPOT MOTEUR**  
**COMO ABRIR EL CAPO DEL MOTOR**  
**OPENING VAN DE MOTORKAP**

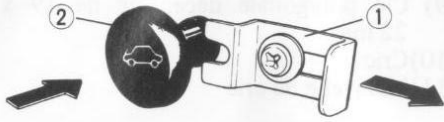

- |               |                            |
|---------------|----------------------------|
| (1) Stopper   | (1) Butée                  |
| (2) Lock knob | (2) Bouton de verrouillage |
| (1) Fiador    | (1) Houder                 |
| (2) Seguro    | (2) Knop                   |

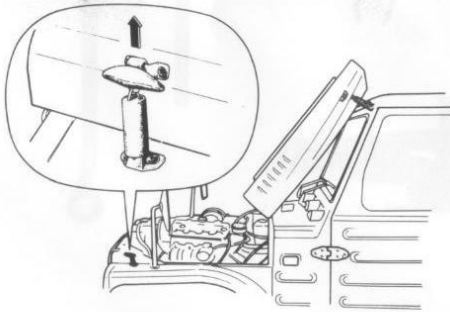

1. To open the hood (bonnet), first move the hood lock cable stopper located in the glove box after loosening screw, and push the hood lock knob.

1. Pour ouvrir le capot, déplacer, d'abord, la butée du câble de verrouillage se trouvant dans la boîte à gants après avoir desserré la vis, puis pousser le bouton de verrouillage.

2. Remove two hook-shaped grips installed on the front fenders, and open the hood. To support the open hood, gently lean it against the rubber stopper which are fixed above the windshield.

2. Retirer les deux loquets se trouvant sur les ailes avant et ouvrir le capot. Pour maintenir le capot en position d'ouverture, le poser légèrement contre la butée en caoutchouc fixée au-dessus du pare-brise.

1. Para abrir el capó, mueva primero el cable retenedor del seguro del capó ubicado en la guantera después de aflojar el tornillo, y luego empuje el botón del seguro.

1. Beweeg eerst de houder van het motor-kapslot in het handschoenen kastje naar rechts nadat de schroef losgedraaid is, om de motorkap te openen.

2. Retire los dos sujetadores en forma de gancho instalados en las guarniciones delateras y abra el capó. Para apoyar el capó abierto, reclínelo suavemente contra el tope de goma que hay fijado por encima del parabrisas.

2. Verwyder de twee motorkaphouders die op de voorspatborden gemonteerd zyn, en maak de motorkap open. Laat de open kap voorzichtig tegen het rubber stopper hangen om hem te ondersteunen, het rubber is geplaatst boven de voorruit.

**PORTABLE WORK TOOLS**  
**OUTILLAGE PORTATIFS**  
**HERRAMIENTAS DE TRABAJO**  
**PORTATILES**  
**DRAAGBAAR GEREEDSCHAP**

The work tools illustrated here come with your LJ80, LJ80V or LJ81. These tools can be used for your overall check-up repairs or more serious troubles.

Les outils représentés ci-contre accompagnent les LJ80, LJ80V et LJ81. Ces outils peuvent être utilisés pour les réparations lors des contrôles généraux et pour les pannes éventuelles.

Las herramientas de trabajo ilustradas aquí vienen con su LJ80, LJ80V o LJ81. Utilice estas herramientas para sus reparaciones de revisión general y problemas más serios.

Het geïllustreerde gereedschap behoort bij uw LJ80, LJ80V en LJ81. Gebruik dit gereedschap voor uw algemene controles en reparaties.

- (1) Tool case
- (2) 10 x 12 mm open end wrench
- (3) 14 x 17 mm open end wrench
- (4) Combination screwdriver
- (5) Screwdriver handle
- (6) Pliers
- (7) Spark plug socket wrench
- (8) Socket wrench handle
- (9) 19 x 22 mm offset ring wrench
- (10) Jack
- (11) Jack handle

- (1) Trousse à outils
- (2) Clé à fourche de 10 x 12 mm
- (3) Clé à fourche de 14 x 17 mm
- (4) Tournevis multiple
- (5) Manche de tournevis
- (6) Pincettes
- (7) Clé à bougies
- (8) Manche de clé à douille
- (9) Clé polygonale décentrée de 19 x 22 mm
- (10) Cric
- (11) Manivelle de cric

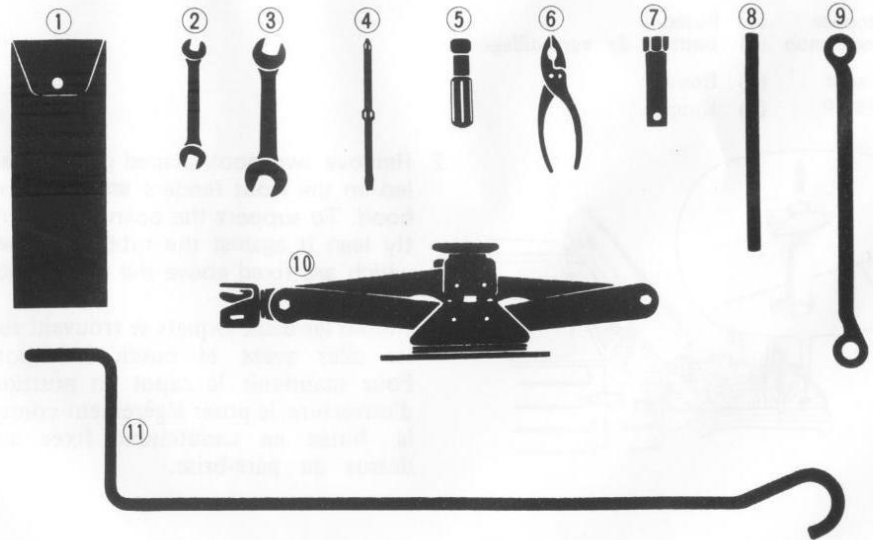

- (1) Caja de herramientas
- (2) Llave de tuercas de boca 10 x 12 mm
- (3) Llave de tuercas de boca 14 x 17 mm
- (4) Destornillador combinado
- (5) Mango de destornillador
- (6) Alicates
- (7) Llave de cubo para bujías
- (8) Mango de la llave de cubo
- (9) Llave de corona acodada 19 x 22 mm
- (10) Gato
- (11) Manivela del gato

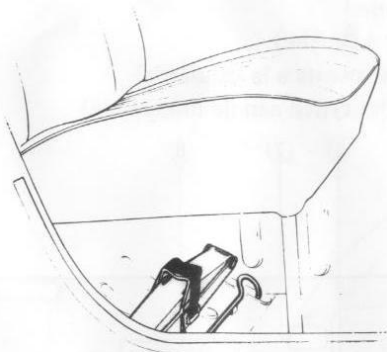

#### Housing of the jack and the jack handle

A jack and jack handle are provided under the seat. To remove them, pull up the jack handle and take off the rubber band which fixes the jack.

#### Emplacement du cric et de sa manivelle

Le cric et sa manivelle se trouvent sous le siège. Pour les retirer, soulever la manivelle et enlever la bande en caoutchouc qui retient le cric.

#### Alojamiento del gato y su manivela

El gato y su manivela están colocados debajo del asiento. Para retirarlos, jale la manivela y saque la faja de goma que fija el gato.

- (1) Gereedschap—houder
- (2) 10 en 12 mm steeksleutel
- (3) 14 en 17 mm steeksleutel
- (4) Combinatie schroevendraaier
- (5) Schroevendraaier hendel
- (6) Knyptang
- (7) Bougie sleutel
- (8) Sleutel hendel
- (9) 19 en 22 mm ringsleutel
- (10) Krick
- (11) Krick hendel

**Plaats van de krick en het krick hendel**  
De krick en krick hendel zyn geplaatst onder de zitting. Trek het krick hendel omhoog om deze te verwyderen en maak de rubberband los die de krick op zyn plaats houdt.

**INSTRUMENT PANEL (Left-handle Drive model)**

**TABLEAU DE BORD (Modèle de conduite à gauche)**

**TABLERO DE INSTRUMENTOS (Modelo con volante a la izquierda)**

**INSTRUMENTEN PANEEL (Model voor het rijden aan de linkerzijde)**

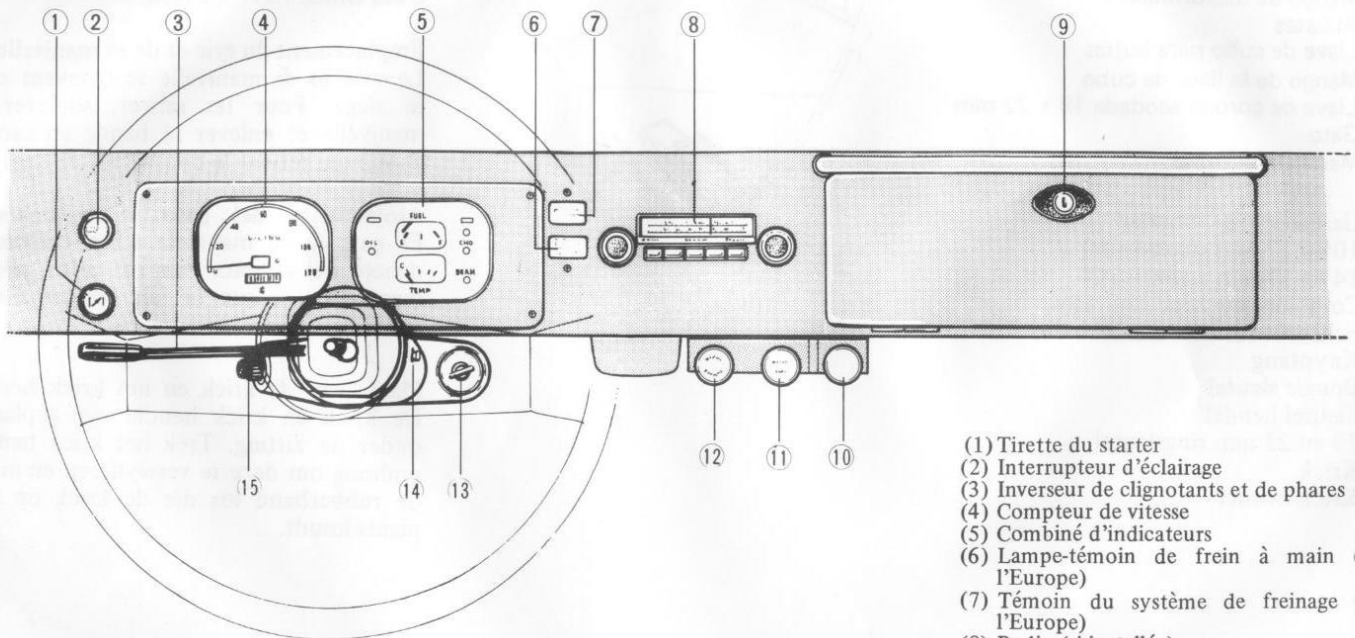

- (1) Choke button
- (2) Lighting switch
- (3) Turn signal and dimmer switch
- (4) Speedometer
- (5) Combination meter
- (6) Parking brake indicator light  
(For Australia and Europe)
- (7) Brake system warning light  
(For Australia and Europe)

- (8) Radio (if fitted)
- (9) Glove box
- (10) Blower switch
- (11) Ventilator knob
- (12) FRESH ↔ CIRC changeover knob
- (13) Ignition switch
- (14) Emergency flasher switch
- (15) Windshield wiper and washer switch

- (1) Tirette du starter
- (2) Interrupteur d'éclairage
- (3) Inverseur de clignotants et de phares
- (4) Compteur de vitesse
- (5) Combiné d'indicateurs
- (6) Lampe-témoin de frein à main (pour l'Europe)
- (7) Témoin du système de freinage (pour l'Europe)
- (8) Radio (si installée)
- (9) Boîte à gants
- (10) Interrupteur de soufflerie
- (11) Bouton d'aérateur
- (12) Bouton FRESH ↔ CIRC (air frais ↔ circulation)
- (13) Contact d'amarreur
- (14) Interrupteur de feux de détresse
- (15) Interrupteur d'essuie-glace et de lave-glace

- (1) Botón del estrangulador
- (2) Mando de luces
- (3) Conmutador de graduación de luz e indicadores de dirección
- (4) Velocímetro
- (5) Medidor combinado
- (6) Luz indicadora del freno de estacionamiento (para Europa)
- (7) Luz de aviso del sistema de freno (para Europa)
- (8) Radio (si lo tiene)
- (9) Guantero
- (10) Interruptor del ventilador del calentador
- (11) Botón del ventilador
- (12) Botón de conmutación FRESH ↔ CIRC
- (13) Interruptor de encendido
- (14) Conmutador para anuncio luminoso de emergencia
- (15) Interruptor del limpiaparabrisas y lavador

**SPEEDOMETER  
COMPTEUR DE VITESSE  
VELOCIMETRO  
SNELHEIDSMETER**

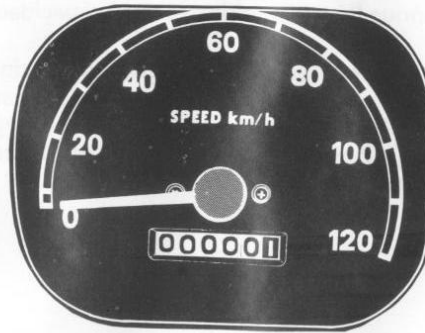

The speedometer indicates running speed in km/h or miles/h. The odometer records the total distance the vehicle has covered.

**CAUTION: Watch your mileage and check your maintenance schedule regularly against required services.**

Le compteur de vitesse indique la vitesse du véhicule en km/h. Le totalisateur kilométrique enregistre la distance totale parcourue par le véhicule.

**ATTENTION: Contrôler régulièrement le kilométrage parcouru pour vérifier si l'une des opérations décrites dans le programme d'entretien ne doit pas être effectuée.**

El velocímetro indica la velocidad a que se está corriendo en km/h o millas/h. El odómetro registra la distancia total que ha recorrido el vehículo.

**PRECAUCION: Observe la distancia recorrida y revise regularmente el horario de mantenimiento con respecto al servicio requerido.**

De snelheidsmeter geeft de snelheid aan in km/h. De km-teller geeft de totale afstand aan die het voertuig afgelegd heeft.

**ATTENTIE: Controleer uw kilometerstand en controller uw onderhoudschema regelmatig.**

- (1) Choke knob
- (2) Licht schakelaar
- (3) Richtingaanwijzer en dim schakelaar
- (4) Snelheidsmeter
- (5) Combinatiemeter
- (6) Handrem waarschuwinglampje (Voor Europa)
- (7) Rem systeem waarschuwinglampje (Voor Europa)
- (8) Radio (indien aanwezig)
- (9) Handschoenen kastje
- (10) Aanjager schakelaar
- (11) Ventilatie knop
- (12) FRESH ↔ CIRC wisselaar knop
- (13) Kontaktslot
- (14) Waarschuwinglicht schakelaar
- (15) Ruitenwisser en sproeier schakelaar

**FUEL GAUGE**  
**INDICATEUR DE NIVEAU**  
**D'ESSENCE**  
**INDICADOR DE GASOLINA**  
**BRANDSTOF METER**

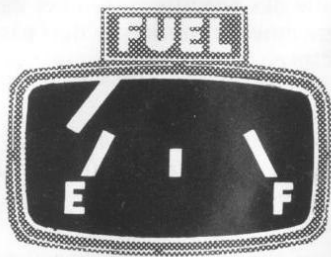

When the ignition switch is on, this gauge indicates the amount of gasoline in the tank. "F" stands for full and "E" means empty. It is desirable to always keep the tank over 1/4 full.

Lorsque le contact d'allumage est mis, cet indicateur affiche la quantité d'essence dans le réservoir. "F" indique que le réservoir est plein et "E" qu'il est vide. Il est conseillé de toujours garder le réservoir d'essence rempli au moins au quart de sa capacité.

Cuando el interruptor de encendido está conectado este indicador muestra la cantidad de gasolina en el tanque. "F" significa lleno y "E" quiere decir vacío. Es deseable mantener siempre el tanque lleno a más de 1/4 de su capacidad.

Deze meter geeft de hoeveelheid benzine in de tank aan, als het contact aanstaat. "F" betekent vol en "E" betekent leeg. Het is gewenst om de tank over een kwart vol te houden.

**TEMPERATURE GAUGE**  
**THERMOMETRE**  
**INDICADOR DE TEMPERATURA**  
**TEMPERATUUR METER**

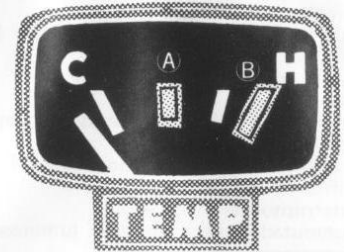

- |                  |                     |
|------------------|---------------------|
| (A) Normal range | (A) Límite normal   |
| (B) Overheating  | (B) Récalentamiento |
| (A) Zone normal  | (A) Normale range   |
| (B) Surchauffe   | (B) Oververhitting  |

Engine coolant temperature will be indicated immediately after the ignition is turned on. While you are driving, it should remain within the normal, acceptable temperature range. If the indicator exceeds this range, shifting toward "H", overheating is indicated. In such case, stop your vehicle and allow the engine to cool.

Investigate by referring to "Breakdowns and Emergency Repairs" section (page 143) before re-starting the engine.

**WARNING:**

- \* Do not continue driving with the engine overheated.
- \* Do not remove the radiator cap while engine is hot.

L'indication de la température du liquide de refroidissement du moteur s'effectue dès que le contact d'allumage est enclenché. Pendant la conduite, la température doit rester dans la zone admissible normale. Si l'indication dépasse cette zone et se dirige vers "H", c'est le signe d'une surchauffe. Dans un tel cas, arrêter immédiatement le véhicule et laisser le moteur se refroidir.

Avant de reprendre la route, en rechercher la cause en se reportant à la section "Pannes et réparations d'urgence" à la page 143.

**AVERTISSEMENT:**

- \* Ne pas continuer à rouler lorsque le moteur surchauffe.
- \* Ne pas retirer le bouchon du radiateur lorsque le moteur est chaud.

La temperatura del refrigerante del motor se mostrará inmediatamente luego de activar el encendido. Cuando Ud. va conduciendo, debe mantenerse dentro de un límite de temperatura aceptable, normal. Si el indicador excede este límite, avanzando hacia "H", esto indica recalentamiento. En ese caso, detenga el vehículo y deje que el motor se enfríe.

Antes de volver a encender el motor, investigue refiriéndose a la sección "DESCOMPOSTURAS Y REPARACIONES DE EMERGENCIA" en la pág. 143.

**ADVERTENCIA:**

- \* No continúe la conducción con el motor recalentado.
- \* No retire la tapa del radiador mientras el motor está caliente.

De motor koelvloeistof temperatuur wordt aangegeven onmiddelyk nadat de contactsleutel rechtsom is gedraaid, Terwyl U rydt, Moet de temperatuur normal blyven. Als de meter aangeeft in de richting van de "H" geeft dit oververhitting aan. In dat geval stop uw voertuig en laat de motor afkoelen.

Zoek dit uit door de pech en nood gevallen reparatie secties door te lezen voordat de motor opnieuw gestart wordt (blz 143).

**WAARSCHUWING:**

- \* Blyf niet ryden met een overhitte motor.
- \* Verwyder de radiateurdop niet als de motor heet is.



**INDICATOR LIGHTS**  
**LAMPES-TEMOINS**  
**LUCES INDICADORAS**  
**RICHTINGAANWYZERS**

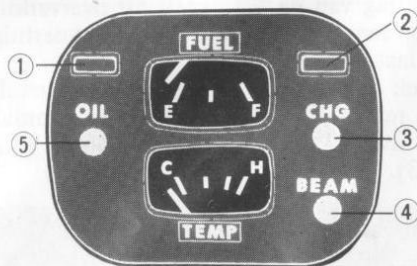

- (1) Turn signal indicator light (Left)
- (2) Turn signal indicator light (Right)
- (3) Charging light
- (4) High beam light
- (5) Oil pressure light

- (1) Lampe-témoin des clignotants (gauche)
- (2) Lampe-témoin des clignotants (droit)
- (3) Lampe-témoin de charge
- (4) Lampe-témoin des feux de route
- (5) Lampe-témoin de pression d'huile

- (1) Luz indicadora de señal de dirección (Izq.)
- (2) Luz indicadora de señal de dirección (Der.)
- (3) Luz de carga
- (4) Luz de haz alto
- (5) Luz de presión de aceite

- (1) Richtingaanwyzer lampje (links)
- (2) Richtingaanwyzer lampje (rechts)
- (3) Laadstroom controle lampje
- (4) Grootlicht lampje
- (5) Oliedruk lampje

**Turn signal indicator light (yellow)**

This light flashes together with the turn signal lights when a turn signal is switched on. When the lights on the left side flash, light (1) (in the drawing) also flashes, and when the lights on the right side flash, light (2) (in the drawing) also flashes.

**Charging light (red)**

This light usually comes on when the ignition switch is activated, and goes out when the engine started. If not, there is something wrong with the battery charging system. If this occurs, the charging system should be inspected immediately by a SUZUKI dealer unless the fan belt is broken or too loose.

**High beam indicator light (blue)**

This light comes on when the high beam of the headlights is turned on. It does operate when the headlights are on low beam.

**Oil pressure light (red)**

This light usually comes on when the ignition switch is activated, and goes out when the engine is started. However, it will stay on if something goes wrong with the engine lubrication system. If this occur, stop the engine immediately, and check the oil level. (Instructions on how to check and add oil are on page 91.) If addition of oil does not bring the condition back to normal, consult your SUZUKI dealer.

**WARNING:**

**Do not drive the vehicle until the trouble is fixed.**

**Lampe-témoin des clignotants (jaune)**

Ce témoin clignote avec les clignotants lorsque ceux-ci sont actionnés. Lorsque les clignotants gauches fonctionnent, le témoin (1) (dans le plan) clignote; lorsque les clignotants droits fonctionnent, le témoin (2) (dans le plan) clignotent.

**Lampe-témoin de charge (rouge)**

Ce témoin s'allume normalement lorsqu'on enclenche le contact d'allumage et s'éteint lors du démarrage du moteur. A défaut, c'est le signe d'une anomalie dans le circuit de charge de la batterie. Dans ce cas, faire immédiatement contrôler le circuit de charge par un concessionnaire SUZUKI à moins que la courroie du ventilateur ne soit cassée ou trop lâche.

**Lampe-témoin des feux de route (bleu)**

Ce témoin s'allume lorsque les projecteurs sont commutés sur feux de route. Il ne s'allume pas lorsque les codes sont utilisés.

**Lampe-témoin de pression d'huile (rouge)**

Ce témoin s'allume normalement lorsqu'on enclenche le contact d'allumage et s'éteint lors du démarrage du moteur. Il reste, toutefois, allumé en cas d'anomalie dans le circuit de graissage du

moteur. Dans ce cas, arrêter immédiatement le moteur et vérifier le niveau d'huile. (Les instructions concernant le contrôle et l'appoint d'huile sont données à la page 91.). Si l'état normal n'est pas rétabli après l'appoint d'huile, consulter le concessionnaire SUZUKI.

**AVERTISSEMENT:**

Ne pas conduire le véhicule tant qu'il n'a pas été remédié à l'anomalie.

**Luz indicadora de señal de dirección (amarilla)**

Esta luz centellea simultáneamente con la luz de dirección cuando la señal de dirección es conectada. Cuando las luces en el lado izquierdo centellen, la luz (1) (en la figura) lo hace, y cuando las luces en el lado derecho centellean, lo hace la luz (2) (en la figura).

**Luz de carga (roja)**

Esta luz se enciende generalmente cuando se activa el interruptor de encendido. Si no, algo va mal en el sistema de carga de la batería. Si esto ocurre, el sistema de carga debe ser revisado inmediatamente por el distribuidor SUZUKI, a menos que la correa del ventilador esté muy rota o demasiado floja.

**Luz indicadora de haz alto (azul)**

Esta luz se enciende cuando el haz alto de los faros es activado. No se enciende

cuando los faros están en haz bajo.

**Luz de presión del aceite (roja)**

Esta luz generalmente se enciende cuando el interruptor de encendido es activado, y se apaga cuando el motor es arrancado. Sin embargo, permanecerá encendida si hay algo malo con el sistema de lubricación del motor. Si esto ocurre, detenga el motor inmediatamente, y revise el nivel del aceite. (las instrucciones sobre cómo revisar y agregar aceite están en la Pág. 92). Si al agregar aceite no se normaliza esta situación consulte con su distribuidor SUZUKI.

**ADVERTENCIA:**

No conduzca el vehículo hasta que el problema haya sido resuelto.

**Richtingaanwyzers waarschuwinglampje (geel)**

Dit lichtje flakkert tegelykertyd met de richtingaanwyzer lampjes als de richtingaanwyzer wordt aangezet. Als de lampjes aan de linkerzyde flikkeren, lichtje (1), en als de lichtjes aan de rechterzyde flikkeren lichtje (2).

**Laadstroomcontrolelampje (rood)**

Dit lampje gaat gewoonlyk branden als het contact wordt aangezet, en gaat uit als de motor gestart wordt. Als dit niet gebeurt is er iets aan de hand met het accu oplaadsysteem. Als dit voorvalt

moet het laadsysteem onmiddellyk gecontroleerd worden door een SUZUKI dealer, met de uitzondering van een gebroken of te losse ventilatorriem.

**Groot licht waarschuwinglampje (blauw)**

Het licht gaat aan als het groot licht aangezet wordt.

**Oliedruk lampje (rood)**

Dit lampje gaat gewoonlyk branden als het contact aangezet wordt, en gaat uit als de motor gestart wordt maar, het blyff branden als er iets verkeert is met het smeersysteem van de motor. Als dit voorvalt, moet de motor onmiddellyk gestopt worden, en het oliepyl gecontroleerd worden. (Instructies voor het controleren en toevoegen van olie zyn op blz 92.) Als het toevoegen van olie de conditie niet terug naar normaal brengt, raadpleeg uw SUZUKI dealer.

**WAARSCHUWING:**

Rydt niet met het voertuig totdat het probleem is verholpen.



**Brake system warning light (red)  
(For Europe and Australia)**

This light usually comes on when the ignition switch is activated, and goes off when the engine is started. However, it will remain on if the brake fluid level is too low. If the light keeps flashing, the brake system should be immediately checked by a SUZUKI dealer.

**WARNING:**

**Prior to driving your vehicle, be sure to check that the light is off.**

**Parking brake indicator light  
(For Europe and Australia)**

With the parking brake lever upright (While the parking brake is applied), and when the ignition switch is turned on, the light comes on. After starting the engine, when the parking brake lever is again fully depressed (the moment the parking brake is released), it goes out. If the light stays on, even after the parking brake lever is fully depressed, the parking

brake lever switch is malfunctioning. Therefore, ask your SUZUKI dealer to inspect the switch.

**Lampe-témoin du système de freinage  
(rouge)**

**(Pour l'Europe et l'Australie)**

Ce témoin s'allume normalement lorsqu'on enclenche le contact. Il s'éteint lorsque le moteur est mis en marche. Toutefois, il restera allumé si le niveau du liquide de frein est insuffisant. Si le témoin continue à clignoter, le système de freinage devra immédiatement être contrôlé par un concessionnaire SUZUKI.

**AVERTISSEMENT:**

**Ne pas conduire le véhicule tant qu'il n'a pas été remédié à l'anomalie.**

**Lampe-témoin de frein à main  
(Pour l'Europe et l'Australie)**

Lorsque le frein à main est serré (le frein est appliqué) et que l'on enclenche le commutateur d'allumage, le témoin s'allume. Après avoir mis le moteur en marche, lorsqu'on abaisse entièrement le levier de frein à main (le frein est libéré), le témoin s'éteint. Si le témoin reste allumé alors que le levier du frein à main est abaissé à fond, c'est le signe que le contacteur du levier de frein à main fonctionne mal. Dans ce cas, faire réparer le contacteur par le concessionnaire SUZUKI.

**Luz de aviso del sistema de freno (roja)  
(para Europa y Australia)**

Esta luz generalmente se enciende cuando se activa el interruptor de encendido y se apaga cuando el motor arranca. Sin embargo, permanecerá encendida si el nivel del líquido de freno está muy bajo. Si la luz se mantiene centelleando, el distribuidor SUZUKI debe revisar inmediatamente el sistema de freno.

**ADVERTENCIA:**

**Antes de poner en marcha su vehículo, asegúrese de revisar que las luces están apagadas.**

**Luz indicadora del freno de estacionamiento  
(para Europa y Australia)**

Esta luz se enciende cuando el interruptor de encendido está conectado y la palanca del freno de estacionamiento está levantada (mientras se aplica el freno). Después de arrancar el motor cuando la palanca del freno está completamente replegada (el momento en que se libera el freno), la luz se apaga. Si la luz sigue encendida, aun después de haber plegado completamente la palanca del freno, el interruptor de la palanca del freno de estacionamiento está funcionando mal. Por lo tanto, pida de inmediato que el distribuidor SUZUKI inspeccione el interruptor.

### Remsysteem waarschuwinglampje (rood)

(Voor Europa en Australië)

Dit lichtje gaat gewoonlijk branden als het contact wordt aangezet, en gaat uit als de motor gestart is. Maar, het zal aanblijven als het remvloeistofpeil te laag staat. Het remsysteem moet onmiddellijk door een SUZUKI dealer gecontroleert worden als het licht blijft flikkeren.

#### WAARSCHUWING:

Verzeker dat voor het wegrijden met uw voertuig het lampje uit is.

### Handrem waarschuwing lampje (Voor Europa en Australië)

Als de ontstekingsschakelaar aanstaat, met aangetrokken handrem, gaat het lichtje branden. Na het starten van de motor, als de handrem volledig naar beneden staat (het moment dat de handremhendel losgelaten wordt) gaat het uit. De handrem schakelaar is defect, als het lampje blijft branden, zelfs nadat de handrem naar beneden staat. Daarvoor voor, vraag uw SUZUKI dealer om de schakelaar onmiddellijk te controleren.

### IGNITION SWITCH COMMUTATEUR D'ALLUMAGE INTERRUPTOR DE ENCENDIDO CONTACTSLOT

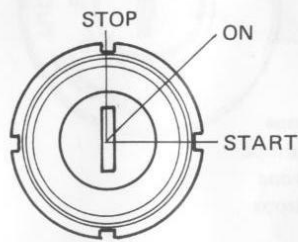

Except for Europe  
Sauf pour l'Europe  
Excepto para Europa  
Met uitzondering van Europa

#### ON

This is the position at which the engine is ready to turn while all electrical supply systems are set.

#### WARNING:

Do not leave the key at the ON position unless the engine runs. Otherwise, the battery will be discharged causing the ignition to be damaged.

#### START

This is the position for starting the engine by the starter motor. The key should be removed at this position as soon as the engine starts.

#### ON (enclenché)

En cette position le moteur est prêt à être lancé et le circuit d'alimentation électrique est sous tension.

#### AVERTISSEMENT:

Ne pas laisser la clé sur la position ON lorsque le moteur ne tourne pas. Autrement, la batterie se déchargera ce qui affectera l'allumage.

#### START (démarrage)

En cette position, le moteur est lancé par le démarreur. Relâcher la clé dès que le moteur est lancé.

#### ON (Conectado)

Esta es la posición en que el motor está listo para ponerse en marcha mientras que todos los sistemas de suministro eléctrico están activos.

#### ADVERTENCIA:

No deje la llave en la posición ON (conectado) a menos que el motor esté funcionando. De otro modo, la batería se descargará causando daños al encendido.

#### START (Puesta en marcha)

Esta es la posición para poner en marcha el motor con el arrancador. La llave debe retirarse de esta posición tan pronto como se pone en marcha el motor.

## ON (Aan)

Dit is de positie waarbij de motor klaar is om te starten en de ontsteking aanstaat.

### WAARSCHUWING:

Laat de sleutel niet in het slot op de aan positie tenzy de motor loopt. Anders loopt de accu leeg en kan schade aan de ontsteking ontstaan.

## START

Dit is de positie voor het starten van de motor door de startmotor. De sleutel moet vanuit deze positie teruggedraaid worden zodra de motor aanslaat.



For Europe  
Pour l'Europe  
Para Europa  
Voor Europa

### LOCK (For Europe)

This is the position for insertion or withdrawal of the key. The steering wheel will be locked, when after the key is pulled out, the wheel is moved slightly. The lock is released by inserting the key and turning it to the ACC position while gently moving the steering wheel to left or right.

### WARNING:

When you leave your vehicle, be sure to withdraw the ignition key from the switch and lock the steering. Keep the key in hand, never leaving it in the vehicle.

### ACC (For Europe)

This is the position for radio to be employed with the engine off.

## LOCK (antivol; Pour l'Europe)

En cette position, la clé peut être introduite et retirée. Pour bloquer le volant, retirer la clé et tourner légèrement le volant. Pour le débloquer, introduire la clé et la tourner dans le sens inverse des aiguilles d'une montre tout en tournant légèrement le volant à gauche ou à droite.

### AVERTISSEMENT:

Avant de quitter le véhicule, toujours retirer la clé du commutateur et bloquer la direction. Garder la clé à la main et ne jamais la laisser à l'intérieur du véhicule.

### ACC (Pour l'Europe)

Lorsque la clé se trouve sur cette position, la radio peut être utilisée avec le moteur à l'arrêt.

**LOCK (Seguro; Para Europa)**

Esta es la posición para meter o sacar la llave. El volante de la dirección se trabará si se mueve el volante aunque sea ligeramente, cuando se ha sacado la llave. Se quita el seguro metiendo la llave y girándola a la posición ACC al mismo tiempo que se mueve el volante a la izquierda o la derecha.

**ADVERTENCIA:**

Cuando sale del vehículo, asegúrese de quitar la llave del encendido del interruptor y trabar la dirección. Mantenga la llave en la mano, no la deje nunca en el vehículo.

**ACC (Para Europa)**

Esta es la posición para hacer funcionar el radio cuando el motor no está encendido.

**LOCK (Voor Europa)**

Dit is de positie voor het insteken en het verwijderen van de sleutel. Het stuurwiel is op slot, nadat de sleutel eruit getrokken is en het stuur een beetje bewogen wordt. Het stuurwiel gaat van slot af door de sleutel in het slot te steken en hem naar de ACC positie te draaien terwijl het stuurwiel voorzichtig van links naar rechts gedraaid wordt.

**WAARSCHUWING:**

Verzekert dat U de sleutel uit het slot trekt en het stuurwiel op slot doet als U uw voertuig verlaat. Neem de sleutel in de hand, laat hem nooit in het voertuig.

**ACC (Voor Europa)**

Dit is de positie voor gebruik van de radio met de motor af.

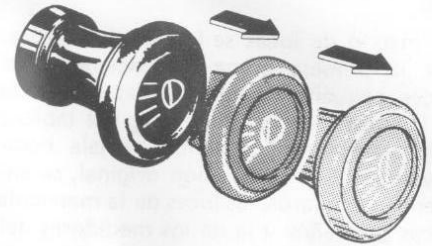
**LIGHTING SWITCH  
 INTERRUPTEUR D'ECLAIRAGE  
 MANDO DE LUCES  
 LICHT SCHAKELAAR**

The lighting switch is pulled out in two stages. At the first stage, all small lights, taillights, licence plate lights and dashboard meter light are switched on. When you pull it out completely from the original position, headlights, licence plate lights, small lights and dashboard meter light will come on.

If you return the switch to original position and then turn it to clockwise, the front and rear combination light only will come on (for vehicle parking).

L'interrupteur d'éclairage se tire en deux stades. Au premier stade, les feux de position avants et arrières, les lampes de la plaque d'immatriculation et les lampes du tableau de bord s'allument. Au deuxième stade (entièrement tiré), les projecteurs, viennent s'ajouter aux lampes déjà allumées.

Seules les lanternes avant et arrière (pour le stationnement) s'allumeront en remettant le commutateur sur la position initiale et en le tournant dans le sens des aiguilles d'une montre.

El mando de luces se jala en dos etapas. En la primera etapa, se encienden las luces pequeñas, luces traseras, luces de la licencia y de los medidores del tablero de instrumentos. Cuando se jala completamente de la posición original, se encienden los faros, las luces de la matrícula luces pequeñas y la de los medidores del tablero.

(Para estacionamiento del vehículo) Si Ud. vuelve el mando a la posición original y luego lo gira a la derecha, se encenderán las luces de combinación delantera y trasera.

De lichtschakelaar wordt uit getrokken in twee gedeeltes. Het eerste gedeelte laat de stadslichten, achterlichten, nummerplaatlicht en dashboard licht en branden. Als U het volledig uit de oorspronkelyke positie trekt gaan de koplampen, nummerplaatlicht, stadslicht en dashboard licht branden. Als U de schakelaar naar de originele positie terugschakelt, en het dan rechtsomdraait zullen de voor en achter combinatie lichten aangaan.

## TURN SIGNAL AND DIMMER SWITCH INVERSEUR DE CLIGNOTANTS ET DE CODES

### SEÑAL DE DIRECCION Y CON- MUTADOR DE GRADUACION DE LUZ

### RICHTINGAANWYZER EN DIM SCHAKELAAR

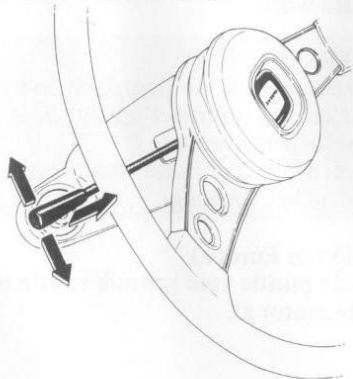

#### Turn signal

With the ignition switch at "ON", move the lever up or down, as illustrated, for directional signals. The right lights will flash with the lever moved upwards, and vice versa.

In the case of right-hand drive vehicles, the right lights will flash with the lever moved downwards, and vice versa.

#### Dimmer

Pulling the lever backward switches the headlights from high to low beam or from low to high beam.

#### Clignotants

Le contact d'allumage étant sur "ON", lever ou abaisser le levier comme l'illustre la figure pour actionner les clignotants. Le levier pour signaler un virage à gauche et l'abaisser pour un virage à droite.

Dans le cas d'une conduite à droite, les clignotants droits clignoteront lorsque l'on déplace le levier vers le bas, et vice versa.

#### Codes

Lorsqu'on tire le levier en arrière, les projecteurs sont commutés des feux de route en codes et vice versa.

### Señal de dirección

Para efectuar las señales direccionales, con el interruptor de encendido en "ON", mueva la palanca hacia arriba o abajo, como se ilustra. Las luces de la derecha centellearán si mueve la palanca hacia arriba y las de la izquierda si hacia abajo.

En el caso de vehículo con volante a la derecha la luz de la derecha encenderá cuando se mueve la palanca hacia abajo, y viceversa.

### Graduación de luz

Jalando la palanca hacia atrás cambiará el haz de los faros alto a bajo (atenuado) o de haz bajo a alto.

### Richtingaanwyzer

Met de ontstekingschakelaar op "ON" (aan), beweeg het hendel op en neer (als op de tekening geïllustreerd), voor richting aangegeven. De rechterlichten zullen flikkeren als het hendel omhoog bewogen wordt, en vice-versa.

### Dim schakelaar

Als het hendel achterwaarts getrokken wordt schakelen de koplampen van groot licht naar dimlicht, of van dimlicht naar groot licht.

### EMERGENCY FLASHER SWITCH INTERRUPTEUR DES FEUX DE DETRESSE

### CONMUTADOR PARA ANUNCIO LUMINOSO DE EMERGENCIA

### WAARSCHUWINGSLICHT- SCHAKELAAR

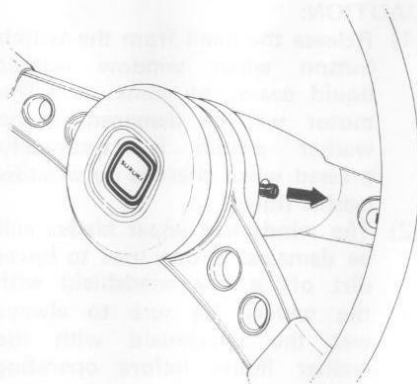

Use this emergency flasher switch as a warning light to avoid a rear-end collision when emergency parking is necessary.

**CAUTION: Do not use this switch except at an emergency.**

En cas de stationnement dangereux, utiliser cet interrupteur pour allumer les feux de détresse. Ceci permettra d'éviter une collision par l'arrière.

**ATTENTION: Ne pas utiliser cet interrupteur autrement qu'en cas de danger.**

Use este conmutador para anuncio luminoso de emergencia, como luz de aviso para evitar choques por detrás cuando es necesario estacionar de emergencia.

**PRECAUCION: No use este conmutador en ningún otro caso que no sea de emergencia.**

Gebruik deze waarschuwingslicht schakelaar om aanrdingen van achteren te voorkomen als een noodstop gemaakt moet worden.

**ATTENTIE: Gebruik deze schakelaar alleen voor een noodgeval.**



## WINDSHIELD WIPER AND WASHER SWITCH

INTERRUPTEUR D'ESSUIE-GLACE ET LAVE-GLACE

INTERRUPTOR PARA LIMPIAPARABRISAS Y LAVADOR

RUITENWISSE EN

SPROEIER SCHAKELAAR

Turn . . . . .Wiper  
Tourner . . . .Essuie-glace  
Gire . . . . .Limpiaparabrisas  
Draaien . . . .Wissen

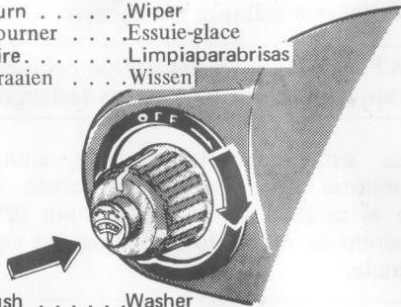

Push . . . . .Washer  
Enfoncer . . . .Lave-glace  
Presione . . . .Lavador  
Ingedrukt . . .Sproeien

1. The wipers will come into operation by turning the switch. They operate at two speeds, low speed at the first position, and high speed at the second position.
2. Window washer liquid will spray out while the switch button is being pressed.

### CAUTION:

- (1) Release the hand from the switch button when window washer liquid ceases to come out. The motor will be damaged if the washer switch is continually pressed when there is no window washer liquid.
- (2) The windshield wiper blades will be damaged if one tries to brush dirt off a dry windshield with the wipers. Be sure to always wet the windshield with the washer liquid before operating the wipers.

1. Les essuie-glace se mettent en marche lorsque l'on enclenche l'interrupteur. Ils comportent deux vitesses de balayage. Pour obtenir la petite vitesse, tourner le l'interrupteur sur la première position. Pour obtenir la grande vitesse, tourner le l'interrupteur sur la seconde position.
2. Lorsqu'on appuie sur le bouton de lave-glace, le liquide gicle sur le pare-brise.

### ATTENTION:

- (1) Relâcher le bouton lorsque le liquide cesse de sortir. En effet, l'on risque d'endommager le moteur du lave-glace en continuant d'appuyer sur le bouton alors qu'il n'y a plus de liquide.
- (2) Ne pas faire fonctionner les essuie-glace sur un pare-brise sec car on risque d'endommager balais. Avant de faire fonctionner les essuie-glace, toujours mouiller le pare-brise avec le liquide du lave-glace.

1. Los limpiaparabrisas entrarán en operación si gira el interruptor. Estos trabajan en dos velocidades, la baja se produce al girar el interruptor a la primera etapa, y la alta girando el interruptor a la segunda etapa.
2. El líquido para lavar la ventana salpicará hacia ésta cuando se presione el botón interruptor.

**PRECAUCION:**

1. Retire la mano del botón interruptor cuando el líquido para lavar la ventana deje de salir. El motor se dañará si el interruptor es presionado cuando no hay líquido.
2. El parabrisas y los limpiaparabrisas se dañarán si trata de quitar con éstos la suciedad del parabrisas seco. Asegúrese de humedecer siempre el parabrisas con el líquido lavador antes de operar los limpiaparabrisas.

1. De ruitenwissers komen in gebruik door de schakelaar te draaien. Zij opereren op twee snelheden, op lage snelheid in de eerste positie, en op hoge snelheid in de tweede positie.
2. De ruitensproeier werkt als de knop in de draaischakelaar ingedrukt wordt.

**ATTENTIE:**

- (1) Gebruik de sproeier niet als er geen vloeistof meer uit de sproeiers komt. De motor zal beschadigd worden als de schakelaar ingedrukt blijft terwijl er geen vloeistof meer aanwezig is.
- (2) De ruitenwischerbladen worden beschadigd als men probeert om met de wissers het vuil van een droge voorruit te halen. Maak altyd de voorruit eerst nat met vloeistof voordat de ruitenwissers gebruikt worden.

**HORN BUTTON**  
**BOUTON D'AVERTISSEUR**  
**SONORE**  
**PULSADOR DEL CLAXON**  
**CLAXON**

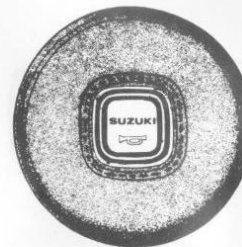

The horn will sound, the moment the horn button is pressed with the ignition switch set at the ON position.

L'avertisseur est actionné lorsque le contact d'allumage se trouve sur la position ON et que l'on appuie sur le bouton d'avertisseur.

El claxon sonará en el momento que es presionado el pulsador con el interruptor de encendido puesto en la posición ON.

De claxon werkt als het contact aanstaat, en de claxon knop ingedrukt wordt.

**INTERIOR LIGHT SWITCH**  
**INTERRUPTEUR DE**  
**PLAFONNIER**  
**INTERRUPTOR DE LA LUZ**  
**INTERIOR**  
**BINNENVERLICHTING**

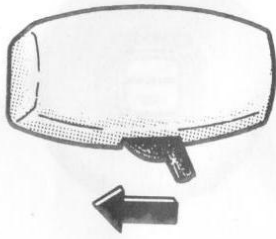

The light comes on, when the switch is turned to the left and goes out when the switch is turned to the right.

Le plafonnier s'allume lorsqu'on tourne l'interrupteur à gauche; il s'éteint lorsqu'on le tourne à droite.

La luz enciende, cuando el interruptor es girado a la izquierda y se apaga cuando el interruptor es girado a la derecha.

Het licht gaat aan, als de schakelaar naar links gedraaid wordt.

**RADIO (when fitted)**  
**RADIO (si installée)**  
**RADIO (cuando lo tiene)**  
**RADIO (indien aanwezig)**



The radio is turned on by pushing the right knob. Volume can be controlled by turning the knob. Once any of selector buttons between the knobs is set, according to a desired station, it can be always enjoyed simply by a push of the button. Turning the left knob enables you to select any station independently of the station selector buttons. The station selector button can be set by pulling it out about 1 cm, selecting the station with the left knob and then putting the button back.

La radio s'allume lorsqu'on enfonce le bouton de droite. En tournant ce même bouton, il est possible de régler le volume. Une fois que les touches de sélection au centre ont été pré-réglées sur certaines stations, il sera possible d'obtenir ces stations en enfonçant simplement la touche correspondante. Le bouton de gauche permet de rechercher les stations indépendamment des touches de sélection. Pour pré-régler une touche de sélection, la tirer d'environ un centimètre, accorder la station avec le bouton de gauche, et ré-enfoncer la touche.

El radio se enciende empujando la perilla de la derecha. El volumen se controla girando esta perilla. Una vez que cualquiera de los botones selectores centrales es fijado a una estación deseada, se puede sintonizar ésa con simplemente empujar el botón respectivo. Girando la perilla de la izquierda le permite seleccionar cualquier estación independientemente de los botones selectores. El botón selector puede fijarse jalándolo 1 cm más o menos, seleccionando la estación con la perilla izquierda y luego volviendo el botón a su posición original.

De radio wordt aangezet door het indrukken van de rechterknop. Zodra een van de selectie drukknoppen tussen de draaiknoppen is afgesteld, op een bepaalde zender kan er geluisterd worden door eenvoudig een van de knoppen in te drukken. Door aan de linkerknop te draaien is het mogelijk om elke zender onafhankelijk van de drukknopselectors te kiezen. De zender drukknopselector kan afgesteld worden door het ongeveer een cm uit te trekken, en dan de zender te kiezen met de linkerknop. Dan moet de drukknop ingedrukt worden.

**CHOKE BUTTON  
TIRETTE DU STARTER  
BOTON DEL ESTRANGULADOR  
CHOKE KNOP**



This is used for starting the engine when it is cold. Please refer to page 52 for how to use it.

La tirette du starter permet de lancer le moteur à froid. Pour le mode d'utilisation, se reporter à la page 52.

Este es usado para poner en marcha el motor cuando está frío. Por favor, refiérase a la pág. 53 con relación a cómo usarlo.

Deze wordt gebruikt als de motor koud is. Zie bladzijde 54 voor het gebruik.

**ASHTRAY  
CENDRIER  
CENICERO  
ASBAK**

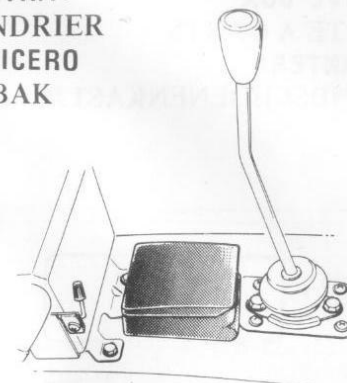

In order to remove the ashtray for cleaning it, lift its rear.

Pour retirer le cendrier afin de le nettoyer, le soulever par l'arrière.

Para sacar el cenicero y limpiarlo, levante su parte posterior.

Om de asbak te verwijderen voor reiniging moet de achterkant opgelicht worden.

**GLOVE BOX  
BOITE A GANTS  
GUANTERA  
HANDSCHOENENKASTJE**

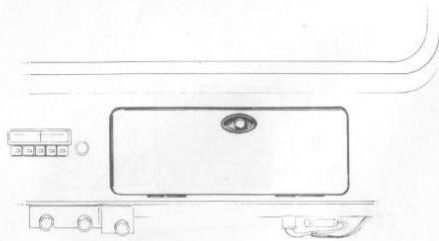

The spring-loaded glove compartment lid stays either in the closed or fully open position.

Le couvercle à ressort de la boîte à gants s'immobilise en position d'ouverture complète ou de fermeture.

El apriete por resorte de la tapa de la guantera la mantiene completamente abierta o cerrada.

Het zelfsluitende, handschoenenkastje deksel blijft of in de volledig gesloten positie of in de volledig open positie staan.

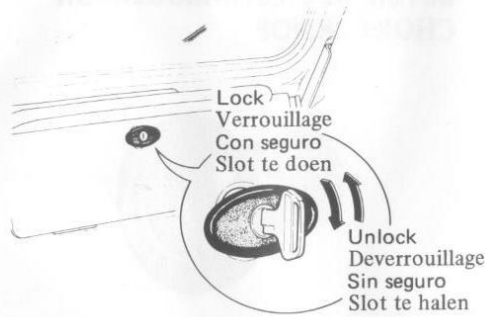

**LJ80**

The glove box of the LJ80 may be locked with the ignition key.

**LJ80**

La boîte à gants de la LJ80 peut être verrouillée avec la clé de contact.

**LJ80**

La guantera del LJ80 se cierra con la llave del encendido.

**LJ80**

Het handschoenenkastje van de LJ80 kan op slot gedaan worden met de contactsleutel.

**SUN VISOR  
PARE-SOLEIL  
VISERA PARA EL SOL  
ZONNEKLEPPEN**

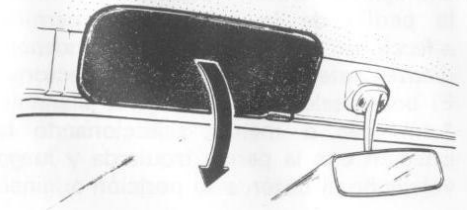

This gives protection against dazzle from the sun. If sunlight is dazzling, pull the sun visor downwards.

Le pare-soleil assure une protection contre l'éblouissement par le soleil. Lorsque le soleil est éblouissant, tirer le pare-soleil vers le bas.

Esta da protección contra el deslumbramiento del sol. Si la luz del sol es deslumbrante, jale la visera hacia abajo.

Deze geven bescherming tegen verblinding by de zon. Als het zonlicht verblindend is kunnen de zonnekleppen naar beneden gedraaid worden.

**VENTILATOR KNOB**  
**BOUTON D'AERATEUR**  
**BOTON DEL VENTILADOR**  
**VENTILATIEKNOP**

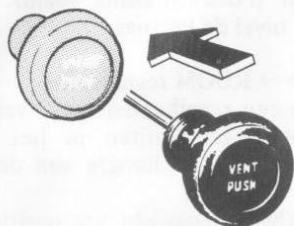

This ventilator knob opens or closes the ventilator lid. In order to allow stuffy air to escape, open the ventilator by pressing the knob to the limit.

Le bouton d'aérateur permet d'ouvrir ou de fermer le couvercle de l'aérateur. Afin de permettre la sortie de l'air vicié, ouvrir l'aérateur en enfonçant à fond le bouton.

Este botón del ventilador abre o cierra la tapa del ventilador. A fin de permitir escapar el aire cargado abra el ventilador presionando el botón al límite.

Deze ventilatie knop opent of sluit de ventilatieafdekking.

**HEATER**  
**CHAUFFAGE**  
**CALENTADOR**  
**KACHEL**

The heater offers the following three functions and should be used in the ways indicated below, depending on the particular use for which it is intended:

1. For heating
2. For cleaning the windscreen
3. For ventilation

Le chauffage assure les trois fonctions suivantes et doit être utilisé de la manière indiquée ci-dessous, selon l'emploi particulier auquel on le destine.

1. Pour le chauffage
2. Pour le désembuage et le dégivrage du pare-brise
3. Pour l'aération

El calentador ofrece las tres funciones siguientes y debería usarse en las maneras indicadas abajo, dependiendo del caso particular para el cual se destina.

1. Para calentar
2. Para limpiar el parabrisas
3. Para ventilación

De kachel heeft de volgende drie functies en moet op de beneden aangegeven manier gebruikt worden.

1. Voor verwarming
2. Voor het helder maken van de voorruit
3. Voor ventilatie

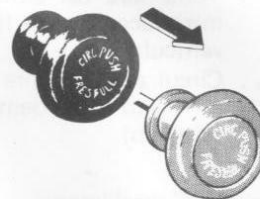

**FRESH↔CIRC changeover knob**

This is a changeover knob for controlling the intake of air from outside and the circulation of air inside the vehicle.

- FRESH . . . . Intake of air from outside (Air is introduced from outside into the vehicle).  
 CIRC . . . . . Air circulation (Air is circulated inside the vehicle).

**Bouton FRESH ↔ CIRC (air frais ↔ circulation)**

Ce bouton permet de commander l'admission d'air venant de l'extérieur et la circulation d'air à l'intérieur du véhicule.

- FRESH . . . Admission d'air venant de l'extérieur (l'air passe de l'extérieur dans le véhicule.)  
 CIRC . . . . Circulation d'air (l'air circule à l'intérieur du véhicule.)

### Botón conmutador FRESH ↔ CIRC

Este es el botón conmutador para controlar la toma de aire del exterior y la circulación del aire dentro del vehículo.

FRESH . . . Toma aire del exterior (Se introduce aire de fuera del vehículo).

CIRC . . . . Circulación del aire (El aire es circulado dentro del vehículo).

### FRESH ↔ CIRC regel knop

Dit is een knop om wel of niet buitenlucht toe te laten.

FRESH . . . . Lucht van buiten.

CIRC . . . . . Luchtcirculatie (Buitenlucht treedt niet binnen)

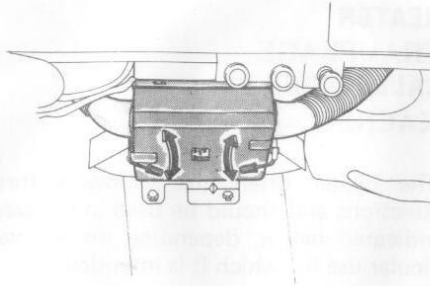

### DEF ↔ ROOM changeover lever

This is a changeover lever for sending warm air or air from outside into the vehicle, either at windshield level or at foot level.

DEF (Upward position): Directs air to windshield level

ROOM (Downward): Directs air to foot level

### Levier DEF ↔ ROOM (Dégivrage ↔ habitacle)

Ce levier commande l'envoi d'air chaud ou d'air extérieur à l'intérieur du véhicule soit au niveau du pare-brise soit au niveau des pieds.

DEF (dégivrage; position supérieure): Envoi d'air au niveau du pare-brise

ROOM (habitacle; position inférieure): Envoi d'air au niveau des pieds

### Palanca conmutadora DEF ↔ ROOM

Esta es la palanca para enviar aire caliente o aire fresco del exterior al vehículo, ya sea al nivel del parabrisas o de los pies. DEF (Posición hacia arriba): Envía el aire al nivel del parabrisas.

ROOM (Posición hacia abajo): Envía el aire al nivel de los pies.

### DEF ↔ ROOM regelhendel

Dit is een regelhendel voor warme lucht of lucht van buiten in het voertuig, aanwezig op de hoogte van de voorruit of by de voeten.

DEF (Naarboven gerichte positie): Geeft lucht op de hoogte van de voorruit

ROOM (Naar beneden gerichte positie): Geeft lucht op voetenhoogte

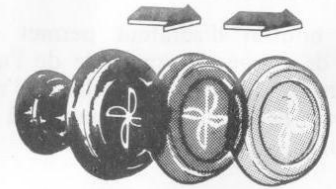

### Heater blower switch

The heater blower will operate by pulling the knob. At the first stage a light wind is produced, and at the second stage a strong wind. When the heater control knob is turned to the SHUT position, the blower is inoperative.

### Interrupteur de la soufflerie du chauffage

La soufflerie du chauffage fonctionne lorsqu'on tire le bouton. Sur la première position, le vent est léger; sur la seconde position, il est fort. Lorsqu'on tourne le bouton de commande du chauffage, sur la position SHUT, la soufflerie ne fonctionne pas.

### Interruptor del ventilador del calentador

El ventilador del calentador girará cuando se jala el botón. En la primera etapa se produce un viento ligero, y en la segunda etapa un viento fuerte. Cuando el botón de control del calentador es girado a la posición SHUT (cerrado), se introduce viento frío.

### Kachelaanjager schakelaar

De kachelaanjager begint te draaien door aan de knop te trekken. In de eerste trap wordt een milde luchtstroom veroorzaakt, en in de tweede trap een sterke luchtstroom. Als de verwarmingsregelaar knop naar de SHUT positie gedraaid wordt, zal er koude licht uitkomen.

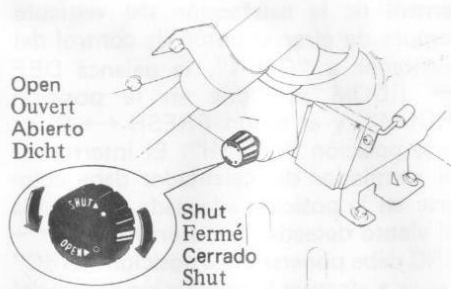

### Heater control knob

Turn the knob toward "OPEN" and hot water is fed to the heater to effect heating. During hot weather, you may prefer to shut off the heater control knob.

### Bouton de commande du chauffage

Lorsqu'on tourne ce bouton sur la position "OPEN" (ouvert), l'eau chaude passe dans le radiateur et le chauffage s'effectue. Par temps chaud, fermer le bouton de commande du chauffage, si on le désire.

### Botón de control del calentador

Gire el botón hacia "OPEN" (abierto) y se alimenta agua caliente al calentador para efectuar la calefacción. Durante clima cálido, Ud. puede preferir cerrar completamente la perilla de control del calentador.

### Kachel regelknop

Draai deze knop naar "OPEN" zodat warm water in de kachel gevoerd wordt om hitte te verkrygen. Tydens warm weer kan U de kachel controleknop dichtdraaien.

### Control of heating inside the vehicle

After turning the heater control knob to "OPEN", the DEF ↔ ROOM lever is put in the "ROOM" position, and the FRESH ↔ CIRC knob in the "FRESH" position. The heater blower switch should be set to a proper position in relation to the wind force desired. The FRESH ↔ CIRC knob should be put in the "CIRC" position if heating inside the vehicle is to be effected for only a short time, or if the outside air is dirty.

### Operation for clearing the windshield (During winter or cold periods)

After turning the heater control knob to "OPEN", the DEF ↔ ROOM lever is put in the "DEF" position, and the FRESH ↔ CIRC knob in the "FRESH" position. Misting rapidly disappears when the heater blower switch is pulled.



### Commande du chauffage à l'intérieur du véhicule

Après avoir tourné le bouton de commande du chauffage sur la position "OPEN" (ouvert), placer le levier DEF ↔ ROOM (dégivrage ↔ habitacle) sur la position ROOM (habitacle), et le bouton FRESH ↔ CIRC (air frais ↔ circulation) sur la position "FRESH" (air frais). Régler l'interrupteur de la soufflerie du chauffage sur une position correspondante à la force du vent recherchée. Si la durée de chauffage doit être courte ou si l'air extérieur est pollué placer le levier FRESH ↔ CIRC (air frais ↔ circulation) sur la position CIRC (circulation).

### Désembuage ou dégivrage du pare-brise (en hiver ou par temps froid)

Après avoir placé le bouton de commande du chauffage sur "OPEN" (ouvert), mettre le levier DEF ↔ ROOM (dégivrage ↔ habitacle) sur la position "DEF" (dégivrage), et le bouton FRESH ↔ CIRC (air frais ↔ circulation) sur la position "FRESH" (air frais). La buée disparaît rapidement lorsqu'on tire l'interrupteur de la soufflerie du chauffage.

### Control de la calefacción del vehículo

Después de girar el botón de control del calentador a "OPEN", la palanca DEF ↔ ROOM se pone en la posición "ROOM", y el botón FRESH ↔ CIRC en la posición "FRESH". El interruptor del ventilador del calentador debe colocarse en la posición adecuada a la fuerza del viento deseada. El botón FRESH ↔ CIRC debe ponerse en la posición "CIRC" si se va a efectuar la calefacción dentro del vehículo por sólo un tiempo corto, o si el aire exterior está sucio.

### Operación para limpiar el parabrisas (Durante el invierno o períodos fríos)

Después de girar el botón de control del calentador a "OPEN", la palanca DEF ↔ ROOM se pone en la posición "DEF", y el botón FRESH ↔ CIRC en la posición "FRESH". La empañadura desaparecerá rápidamente cuando se jala el interruptor del ventilador del calentador.

### Regelen van de verwarming binnen het voertuig

Na het draaien van de warmteregel knop op "OPEN", wordt het DEF ↔ ROOM hendel op de "ROOM" positie gezet, en de FRESH ↔ CIRC op de "FRESH" positie. De kachelaanjager schakelaar moet op de juiste positie gezet worden in relatie tot de gewenste blaaskracht. De FRESH ↔ CIRC knop moet op de "CIRC" positie gezet worden als het voertuig alleen maar voor een korte periode verwarmt moet worden, of als de buitenlucht onaangenaam is.

### Gebruik voor het helder maken van de voorruit (tydens de winter-of koude periodes)

Nadat de warmteregelknop naar "OPEN" gedraaid is wordt het DEF ↔ ROOM hendel op de DEF positie gezet, en de FRESH ↔ CIRC in de "FRESH" positie. Aanslag verdwynt snel als de kachelaanjager schakelaar wordt uitgetrokken.

**Operation for clearing the windshield  
(During summer or hot periods)**

After turning the heater control knob to "SHUT", the DEF ↔ ROOM lever is put in the "DEF" position, and the FRESH ↔ CIRC knob in the "FRESH" position. Misting rapidly disappears when the heater blower switch is pulled. The FRESH ↔ CIRC knob should be put in the "CIRC" position and the heater blower switch pulled if the outside air is dirty.

**Control of ventilation inside the vehicle**

After turning the heater control knob to "SHUT", the DEF ↔ ROOM lever is put in the "ROOM" position, and the FRESH ↔ CIRC knob is put in the "FRESH" position. The heater blower switch should be set to a proper position in relation to the wind force desired. The FRESH ↔ CIRC knob should be put in the "CIRC" position if the outside air is dirty.

**Désembuage du pare-brise (en été ou par temps chaud)**

Après avoir placé le bouton de commande de chauffage sur "SHUT" (fermé), placer le levier DEF ↔ ROOM (dégivrage ↔ habitacle) sur la position DEF (dégivrage), et le bouton FRESH ↔ CIRC (air frais ↔ circulation) sur la position "FRESH" (air frais). La buée disparaît rapidement lorsqu'on tire l'interrupteur de la soufflerie du chauffage. Si l'air extérieur est pollué, placer le bouton FRESH ↔ CIRC (air frais ↔ circulation) sur la position "CIRC" (circulation) et tirer l'interrupteur de la soufflerie du chauffage.

**Aération de l'intérieur du véhicule**

Après avoir placé le bouton de commande de chauffage sur la position "SHUT" (fermé), mettre le levier DEF ↔ ROOM, (dégivrage ↔ habitacle) sur la position "ROOM" (habitacle) et le bouton FRESH ↔ CIRC (air frais ↔ circulation) sur la position "FRESH" (air frais). Régler l'interrupteur de la soufflerie sur la position correspondant à la force du vent désirée. Si l'air extérieur est pollué, placer le bouton FRESH ↔ CIRC (air frais ↔ circulation) sur la position "CIRC" (circulation).

**Operación para limpiar el parabrisas  
(Durante el verano o períodos calientes)**

Luego de girar el botón de control de la calefacción a "SHUT", se pone la palanca DEF ↔ ROOM en la posición "DEF", y el botón FRESH ↔ CIRC en la posición "FRESH". El empañamiento desaparece rápidamente cuando se jala el interruptor del ventilador del calentador. Si el aire exterior está sucio se debe poner el botón FRESH ↔ CIRC en la posición "CIRC" y jalarse el interruptor del ventilador del calentador.

**Control de la ventilación dentro del vehículo**

Luego de girar el botón de control de la calefacción a "SHUT", se pone la palanca DEF ↔ ROOM en la posición "ROOM" y se pone el botón FRESH ↔ CIRC en la posición "FRESH". El interruptor del ventilador del calentador debe ponerse en la posición apropiada de acuerdo a la fuerza de viento deseada. El botón FRESH ↔ CIRC debe ponerse en la posición "CIRC" si el aire exterior está sucio.

**Gebruiksaanwijzing voor het helder maken van de voorruit (tydens de zomer en warme periodes)**

Nadat de warmteregelaarknop op "SHUT" gedraait is, wordt het DEF ↔ ROOM hendel in de "DEF" positie gezet, en de FRESH ↔ CIRC, knop in de "FRESH" positie. Aanslag verdwynt snel als de kachelaanjager schakelaar wordt uitgetrokken. De FRESH ↔ CIRC knop moet in de "CIRC" positie gezet worden als de buitenlucht onaangenaam is en de kachelaanjager schakelaar wordt dan uitgetrokken.

**Regeling van de ventilatie in het voertuig**  
Nadat de warmteregelknop op "SHUT" gedraait is, wordt het DEF ↔ ROOM hendel in de "ROOM" positie gezet, en wordt de FRESH ↔ CIRC knop in de "FRESH" positie gezet. De kachelaanjager schakelaar moet op de juiste positie gezet worden in relatie tot de gewenste blaaskracht. De FRESH ↔ CIRC knop moet op de CIRC positie gezet worden als de buitenlucht onaangenaam is.

**PARKING BRAKE LEVER  
LEVIER DE FREIN A MAIN  
PALANCA DEL FRENO DE ESTACIONAMIENTO  
PARKEERREMHENDEL**

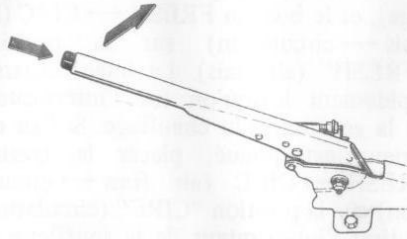

When the lever is raised, the parking brake comes into action. To release the parking brake, raise the lever slightly and push the knob at the end of the lever with the thumb, and return the lever to its original position.

**WARNING:**

**This lever must always be fully applied when parking. Be sure to check that the brake warning indicator light goes out whenever the lever is released.**

Lorqu'on tire à fond le levier, le frein à main est actionné. Pour relâcher le frein à main, tirer légèrement le levier et enfoncer le bouton se trouvant à l'extrémité du levier avec le pouce. Remettre le levier sur sa position initiale.

**AVERTISSEMENT:**

Ce levier doit toujours être appliqué à fond lors du stationnement. S'assurer que le témoin de frein s'éteint lorsqu'on relâche le levier.

Cuando la palanca está completamente levantada, el freno de estacionamiento entra en acción. Para liberarlo, levante ligeramente la palanca y empuje con el pulgar el botón al extremo de la palanca, y vuelva la palanca a su posición original.

**ADVERTENCIA:**

**Al estacionar, accione siempre esta palanca completamente. Asegúrese de revisar que la luz de aviso del freno se apaga toda vez que la palanca es liberada.**

Als het hendel stevig omhoog getrokken wordt komt de parkeerrem in actie. Voor het van de parkeerrem halen, trek het hendel een klein beetje omhoog en druk de knop aan het einde van het hendel met de duim in, breng dan het hendel terug naar de oorspronkelyke positie.

**WAARSCHUWING:**

**Dit hendel moet altyd volledig aange-trokken zyn als er geparkeerd wordt. Verzeker dat het parkeerrem waarschuwingslampje uitgaat als het hendel ontspannen wordt.**

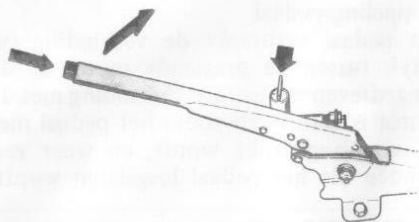

#### LJ80 (Except for Europe)

For LJ80, a parking brake lever lock is provided on the base of the lever to prevent theft. To lock, insert the lock, key and turn it clockwise.

#### LJ80 (sauf pour l'Europe)

Sur la LJ80, un antivol est prévu sur la base du levier. Pour bloquer le levier, introduire la clé de l'antivol et la tourner dans le sens des aiguilles d'une montre.

#### LJ80 (Excepto para Europa)

En el LJ80, se provee un seguro de la palanca del freno de estacionamiento para evitar el robo del vehículo. Para accionar el seguro, meta la llave y gírela a la derecha.

#### LJ 80 (Met uitzondering van Europa)

Voor de LJ80, is er een parkeerremslot aanwezig op de basis van het hendel om diefstal te voorkomen. Voor het op slot zetten steek de sleutel erin en draai hem rechtsom.

## PEDALS PEDALES PEDALES PEDALEN

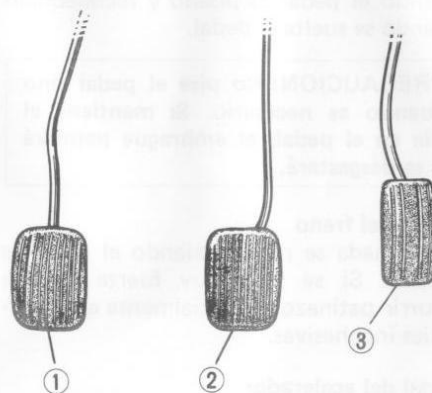

- (1) Clutch pedal
- (2) Brake pedal
- (3) Accelerator pedal

- (1) Pédale d'embrayage
- (2) Pédale de frein
- (3) Pédale d'accélérateur

- (1) Pedale de embrague
- (2) Pedale del freno
- (3) Pedale del acelerador

- (1) Koppelingspedaal
- (2) Rempedaal
- (3) Gaspedaal

#### Clutch pedal

This pedal temporarily disconnect engine power from the driving wheels, while the engine is in operation. The engine is disconnected when the pedal is depressed with the foot and reconnected when the pedal is released.

**CAUTION:** Do not place the foot on the pedal except when necessary. If the foot is kept on the pedal, the clutch will slip and wear out.

#### Brake pedal

Braking is effected when the pedal is depressed with the foot. If it is depressed too strongly skidding may be caused especially on loose surfaces.

#### Accelerator pedal

This is the pedal which controls the revolutions of the engine. When the pedal is depressed with the foot, the revolutions increase, and the power output and speed can be raised.

### Pédale d'embrayage

Cette pédale interrompt provisoirement la transmission du moteur aux roues. La transmission est interrompue lorsqu'on appuie sur la pédale; elle est rétablie lorsqu'on relâche la pédale.

**ATTENTION:** Ne pas laisser le pied sur la pédale plus qu'il n'est nécessaire. Sinon, l'embrayage patinera et s'usera prématurément.

### Pédale de frein

Le freinage s'effectue lorsqu'on appuie sur la pédale. Si on l'appuie trop fort, le véhicule risque de déraiper, notamment sur les surfaces peu consistantes.

### Pédale d'accélérateur

Cette pédale permet de commander le régime du moteur. Lorsque l'on appuie sur cette pédale, le régime augmente, et la puissance déployée par le moteur et la vitesse du véhicule s'accroissent.

### Pedal de embrague

Este pedal desconecta temporalmente la transmisión de la potencia del motor a las ruedas motrices, mientras el motor está en operación. El motor es desconectado cuando el pedal es pisado y reconectado cuando se suelta el pedal.

**PRECAUCION:** No pise el pedal sino cuando es necesario. Si mantiene el pie en el pedal, el embrague patinará y se desgastará.

### Pedal del freno

La frenada se realiza cuando el pedal es pisado. Si se pisa muy fuerte pueden ocurrir patinazos, especialmente en superficies incohesivas.

### Pedal del acelerador

Este es el pedal que controla las revoluciones del motor. Cuando el pedal es presionado con el pie, aumentan las revoluciones, y la potencia de salida y velocidad pueden aumentarse.

### Koppelingspedaal

Dit pedaal verbreekt de verbinding tydelijk tussen de draaiende motor en de aangedreven wielen. De verbinding met de motor is verbroken zodra het pedaal met de voet ingedrukt wordt, en weer verbonden als het pedaal losgelaten wordt.

**ATTENTIE:** Plaats uw voet alleen op het pedaal indien nodig. Als de voet op het pedaal gehouden wordt gaat de koppeling slippen, wat slytage veroorzaakt.

### Rempedaal

De remmen treden in werking wanneer het pedaal wordt ingedrukt met de voet. Als het te krachtig wordt ingedrukt kan slippen veroorzaakt worden, speciaal op losse wegoppervlaktes.

### Gaspedaal

Dit is het pedaal wat het toerental van de motor controleert. Als het pedaal met de voet ingedrukt wordt zal het toerental hoger worden, zodat het vermogen en de snelheid verhoogd kunnen worden.

**GEARSHIFT LEVERS**  
**LEVIERS DE SELECTION DES**  
**VITESSES**  
**PALANCAS DE CAMBIOS**  
**VERSNELLINGSHENDELS**

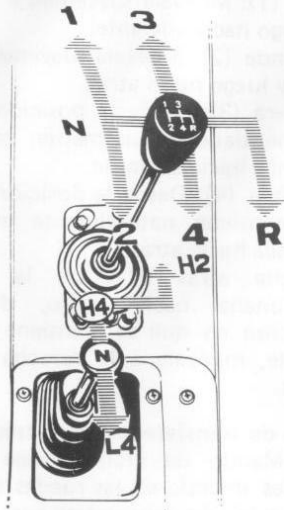

**Transmission shift lever**

This is the lever for controlling gear changes and to select particular gears direct from the neutral position, operate as follows:

- \* Low (1): Move gently to the left and then forward.
- \* Second (2): Move gently to the left and then backward.
- \* Third (3): Move the lever forward from the position where it is standing naturally.
- \* Top (4): Move the lever backward from the position where it is standing naturally.
- \* Reverse (R): With the lever pressed down from the position where it is standing naturally, move it to the right and backward.

**Transfer shift lever**

- \* H2: 2-wheel drive high range (rear wheels drive). This position should be used for normal driving on dry, hard-surfaced roads.
- \* H4: 4-wheel drive high range (high speed four wheels drive). This position provides greater traction than 2-wheel drive. Use this for driving on slippery roads (wet, icy, snow-covered, or muddy roads etc.) or off-road.
- \* N: Neutral. Engine power is not transferred to wheels.
- \* L4: 4-wheel drive low range (low speed four wheels drive). Use this for

climbing or descending steep hills, or off-road driving.

Shift the transfer lever to a desired position after depressing the clutch pedal. If you have trouble with shifting, put the transmission in gear and release the clutch pedal slightly while pushing the transfer lever.

**CAUTION:**

- (1) Bring the vehicle to a complete stop before shifting the transfer lever between 4WD high range (H4) and 4WD low range (L4).
- (2) It is permissible to shift the lever between 2WD (H2) and 4WD high range (H4) while driving, and the steering must be in the straight ahead position during the shifting operation.

### Levier de changement de vitesse

Ce levier permet de changer les rapports de vitesse. Pour changer de rapport depuis le point-mort, procéder comme suit:

- \* Première (1) : Déplacer le levier doucement vers la gauche puis en avant.
- \* Seconde (2) : Déplacer le levier doucement vers la gauche puis en arrière.
- \* Troisième (3) : Déplacer le levier en avant depuis la position où il revient naturellement.
- \* Quatrième (4) : Déplacer le levier en arrière depuis la position où il revient naturellement.
- \* Marche arrière (R) : Enfoncer légèrement le levier sur la position où il revient naturellement, puis le déplacer vers la droite puis en arrière.

### Levier de transfert

- \* H2: hauts rapports, 2 roues motrices (traction arrière). Cette position doit être utilisée pour la conduite normale sur des chaussées sèches à surface dure.
- \* H4: hauts rapports, 4 roues motrices (grande vitesse, quatre roues motrices). Cette position assure une traction plus importante que la transmission à deux roues motrices. Utiliser cette position pour rouler sur des routes glissantes (mouillées, verglacées, enneigées, boueuses, etc.) ou en tout terrain.
- \* N: point-mort. La puissance n'est pas transmise aux roues.

- \* L4: rapports réduits, 4 roues motrices (petite vitesse, quatre roues motrices). Utiliser cette position pour la montée et la descente de fortes côtes ou en tout terrain.

Placer le levier de transfert sur la position recherchée après avoir appuyé sur la pédale d'embrayage. Si le passage des vitesses est difficile, engager une vitesse et relâcher légèrement l'embrayage tout en poussant le levier de transfert.

#### ATTENTION:

- (1) Avant de déplacer le levier de transfert entre la plage de grande vitesse 4WD (H4) et la plage de petite vitesse 4WD (L4), arrêter complètement le véhicule.
- (2) Le passage entre 2WD (H2) et 4WD plage de grande vitesse (H4) en conduisant est possible. Pendant cette opération, le volant doit être tourné de sorte que les roues soient droites.

### Palanca de la caja de cambios

Esta es la palanca para controlar los cambios de velocidades y para elegir el engranaje específico directamente de la posición neutra, opere como sigue:

- \* Baja (1): Muévela suavemente a la izq. y luego hacia adelante.
- \* Segunda (2): Muévela suavemente a la izq. y luego hacia atrás.
- \* Tercera (3): Desde la posición en que se mantiene naturalmente, mueva la palanca hacia adelante.
- \* Máxima (4): Desde la posición en que se mantiene naturalmente mueva la palanca hacia atrás.
- \* Marcha atrás (R): Con la palanca presionada hacia abajo, desde la posición en que se mantiene naturalmente, muévela a la derecha y hacia atrás.

### Palanca de transferencia de la transmisión

- \* H2: Mando de gran alcance en dos ruedas (mando en las ruedas traseras). Esta posición debe usarse para conducción normal en caminos de superficie dura y seca.
- \* H4: Mando de gran alcance de las cuatro ruedas (tracción en las cuatro ruedas a alta velocidad). Esta posición provee mayor tracción que la de 2 ruedas. Usela para conducir en caminos resbaladizos (mojados, congelados, cubiertos de nieve, o barrocos, etc.) o fuera de la carretera.

- \* N: Neutral. La potencia del motor no es transmitida a las ruedas.
- \* L4: Mando de bajo alcance a las 4 ruedas (tracción en las cuatro ruedas a baja velocidad). Usela para subir o bajar colinas escarpadas, o en conducción fuera de la carretera.

Coloque la palanca de transferencia en la posición deseada después de presionar el pedal del embrague. Si tiene problemas con el deslizamiento de la palanca, enganche la transmisión y libere un poco el pedal de embrague al mismo tiempo que empuja la palanca de transferencia.

#### PRECAUCION:

- (1) Antes de cambiar la palanca de transferencia entre 4WD de gran alcance (H4) y 4WD de bajo alcance (L4) detenga completamente el vehículo.
- (2) Se permite cambiar la palanca entre 2WD (H2) y 4WD de gran alcance (H4) mientras se conduce, y la dirección debe estar en la posición recta hacia adelante durante la operación de cambio.

#### Versnellingsbak pook

Dit is de pook voor het wisselen van versnellingen, handel op de volgende manier: om de gewenste versnelling direct van de neutrale positie te kiezen.

- \* Een (1): Beweeg voorzichtig naar links en dan naar voren.
- \* Twee (2): Beweeg voorzichtig naar links en dan naar achteren.
- \* Drie (3): Beweeg het hendel voorwaarts van uit de neutrale positie.
- \* Top (4): Beweeg het hendel achterwaarts vanuit de neutrale positie.
- \* Achteruit (R): Als het hendel ingedrukt wordt vanuit de neutrale positie, beweeg het naar rechts en achterwaarts.

#### Tussenbak pook

- \* H2: 2-wiel aandrijving hoge gearing (achterwiel aandrijving). Deze positie moet normaal gebruikt worden voor het rijden op verharde en droge weggedeeltes.
- \* H4: 4-wiel aandrijving hoge gearing (hoge snelheid met vier aangedreven wielen.) Deze positie geeft betere grip dan twee aangedreven wielen. Gebruik deze voor het rijden op gladde wegen (water, ys, met sneeuw bedekte of modderige wegen, enzovoort) of in het terrein.
- \* N: Neutraal. Motorvermogen wordt niet op de wielen overgebracht.
- \* L4: 4-wiel aandrijving lage gearing (lage snelheid vier wiel-aandrijving).

Gebruik dit voor het klimmen of afdalen van steile hellingen tijdens terrein rijden.

Zet de schakelpook in de juiste positie nadat het koppelingspedaal ingedrukt wordt. Als U moeilykheden heeft met het overschakelen, zet de transmissie in de versnelling en laat de koppeling geleidelyk omhoog komen terwyl U tegen de schakelpook drukt.

#### ATTENTIE:

- (1) Breng het voertuig tot complete stilstand, voor het overschakelen tussen de 4WD hoge gearing (H4) en de 4WD lage gearing (L4) met de tussenbak pook.
- (2) Het is toelaatbaar om tijdens het rijden over te schakelen tussen de 2WD (H2) en de 4WD hoge gearing (H4), maar het stuurwiel moet in de rechte positie staan tijdens het overschakelen.



TIPS ON DRIVING  
CONSEILS POUR LA CONDUITE  
CONSEJOS PARA LA CONDUCCION  
AANWYZIGINGEN TYDENS HET RYDEN

### ENGINE STARTING

#### Starting a cold engine

1. Be sure that the transmission gearshift lever is in NEUTRAL. Depress the clutch pedal.
2. Pull out the choke knob all the way, and start cranking the engine by operating the ignition key. (Be sure not to depress the accelerator pedal at this time.)
3. As soon as the engine starts, release the key and the clutch pedal.
4. Push the choke knob gradually to the position where the engine runs smoothly without stalling. Keep the engine running in this condition until the coolant temperature rises to "C" on the temperature meter.
5. As the temperature rises to "C", push in the choke knob back all the way, and lightly depress the accelerator pedal.
6. After the temperature rises to "C", you're ready to drive.

**NOTE:** If the engine is very cold, pump the accelerator pedal two or three times before cranking. Using the pedal this way will help the engine fire up.

#### CAUTION:

- (1) Turn off the starter promptly when the engine fires up. It is hard on the starter to keep it running when the engine has started to run by itself.
- (2) Do not crank the engine more than 5 seconds at a time. If first cranking fails, wait about 10 seconds (to let the battery recoup its strength) and then try again.
- (3) Do not "race" a cold engine after starting.

#### Starting up a hot engine

Do not pull the choke knob. Depress the accelerator pedal just a little and turn on the starter. Do not pump the pedal.

### LANCEMENT DU MOTEUR

#### Lancement du moteur à froid

1. S'assurer que le levier de changement de vitesse est au POINT-MORT. Enfoncer la pédale d'embrayage.
2. Tirer à fond la tirette du starter et lancer le moteur en tournant la clé de contact. (Ne pas appuyer encore sur la pédale d'accélérateur.)
3. Dès que le moteur démarre, relâcher la clé de contact et la pédale d'embrayage.
4. Enfoncer progressivement la tirette de starter jusqu'à la position où le moteur tourne régulièrement sans caler. Laisser tourner le moteur jusqu'à ce que la température du liquide de refroidissement atteigne le point "C" sur le thermomètre.
5. Lorsque la température atteint "C", enfoncer à fond la tirette du starter, et appuyer légèrement sur la pédale d'accélérateur.
6. Une fois que la température atteint à "C", le véhicule est prêt à démarrer.

**NOTE:** Si le moteur est très froid, appuyer à plusieurs reprises sur la pédale d'accélérateur avant de le lancer. Ceci facilitera son démarrage.

**ATTENTION:**

- (1) Relâcher immédiatement la clé dès que le moteur est lancé. Le démarreur, en effet, ne doit pas continuer à tourner après le démarrage du moteur.
- (2) Ne pas lancer le moteur plus de 5 seconde à la fois. Si le moteur ne démarre pas, attendre environ 10 secondes (pour permettre à la batterie de retrouver sa force) et faire une deuxième tentative.
- (3) Ne pas "emballer" un moteur à froid après le démarrage.

**Lancement du moteur à chaud**

Ne pas tirer la tirette du starter. Enfoncer légèrement la pédale d'accélérateur et tourner la clé de contact pour faire fonctionner le démarreur. Ne pas donner de petits coups d'accélérateur.

**PUESTA EN MARCHA DEL MOTOR****Arrancando el motor frío**

1. Asegúrese que la palanca de cambios está en NEUTRO. Presione el pedal de embrague.
2. Jale completamente el botón del estrangulador, y empiece a arrancar el motor accionando la llave del encendido. (Asegúrese de no presionar el pedal del acelerador en este momento).
3. Tan pronto como el motor arranque, suelte la llave y el pedal de embrague.
4. Empuje el botón del estrangulador gradualmente a la posición en que el motor funcione suavemente sin perder velocidad. Mantenga el motor funcionando en esta condición hasta que la temperatura del refrigerante suba a "C" en el indicador de temperatura.
5. Al subir la temperatura a "C", empuje completamente el botón del estrangulador, y presione el pedal del acelerador.
6. Después que la temperatura sube a "C" Ud. está listo para marchar.

**NOTA:** Si el motor está muy frío, bombee el pedal del acelerador dos o tres veces antes de arrancar. Usar así el pedal ayudará a encender el motor.

**PRECAUCION:**

- (1) Desconecte el arrancador inmediatamente que arranque el motor. Es dañino para el arrancador mantenerlo operando cuando el motor ha empezado a funcionar por sí mismo.
- (2) No arranque el motor más de 5 segundos cada vez. Si la primera falla, espere unos 10 segundos (deje que la batería recupere su fuerza) y luego haga el segundo intento.
- (3) Después de arrancar el motor frío no lo "embale".

**Arrancando el motor caliente**

No jale el botón del estrangulador. Presione el acelerador sólo un poco y accione el arrancador. No bombee el pedal.

## STARTEN VAN DE MOTOR

### Starten van een koud motor

1. Verzekert dat de versnellingsbak in de NEUTRAAL positie staat.
2. Trek de choke knop volledig uit en start de motor. (Verzekert dat U nu het – gaspedaal niet indrukt).
3. Laat de contactsleutel los zodra de motor aanstaat.
4. Druk de choke knop geleidelijk in totdat de motor zuiver loopt zonder af te slaan.
5. Duw de choke knop dan helemaal terug, als de motor even gedraait heeft kan het gaspedaal een klein beetje in gedrukt worden.
6. Nu bent U gereed om te ryden.

N.B.: Pomp het gaspedaal twee of drie keer voor het starten als de motor erg koud is. Gebruik van het pedaal op deze wyze helpt de motor te starten.

### ATTENTIE:

- (1) Stop de startmotor onmiddellyk als de motor aanslaat. Het is schadelyk om de startmotor te laten draaien terwyl de motor zelf draait.
- (2) Gebruik de startmotor niet meer dan vyfseconden per keer. Wacht ongeveer tien seconden als het eerste starten faalt (om de accu zyn kracht te hergeven) en probeer het dan de tweede keer.
- (3) Rydt niet hard met een koude motor.

### Starten van een warme motor

Trek niet aan de chokeknop. Druk een klein beetje op het gaspedaal en laat de startmotor draaien. Pomp het pedaal niet.

## USE OF CLUTCH

Depress the clutch pedal while putting the gearshift lever into low gear. If you experience any difficulty, press down on the clutch again and try again. Once the vehicle is in low gear, release the hand brake and press down on the accelerator slowly while releasing the clutch. Listening to the engine sound is helpful in dealing with the clutch. As you gradually release the clutch there will be a change in the engine's sound. It is at this time that the accelerator is to be depressed, while you continue to ease up on the clutch gradually.

**CAUTION: Do not use your clutch pedal as a footrest while driving. Nor should you use a half-depressed clutch pedal to keep the vehicle stationary on the upgrade. Such misuse of the clutch may cause damage.**

## UTILISATION DE L'EMBRAYAGE

Appuyer sur l'embrayage et placer le levier de changement de vitesse en première. En cas de difficulté, enfoncer à nouveau l'embrayage et faire une nouvelle tentative. Une fois que le véhicule est en première, relâcher le frein à main et appuyer lentement sur l'accélérateur tout en relâchant l'embrayage. Pour actionner l'embrayage, il sera utile d'écouter le bruit du moteur. Lorsque l'on relâche progressivement la pédale d'embrayage, il se produit un changement de bruit du moteur. C'est à ce moment que l'on doit enfoncer la pédale d'accélérateur, tout en continuant à relâcher l'embrayage.

**ATTENTION:** Ne pas utiliser la pédale d'embrayage comme repose-pied en conduisant. L'on ne doit pas non plus se servir de l'embrayage pour maintenir le véhicule à l'arrêt dans une montée. Sinon l'embrayage se détériorerait.

## USO DEL EMBRAGUE

Presione el pedal del embrague al mismo tiempo que pone la palanca de cambios en la primera o baja velocidad. Si Ud. experimenta alguna dificultad, vuelva a pisar el embrague y trate de nuevo. Una vez que el vehículo está en la baja velocidad, libere el freno de mano y pise suavemente el acelerador mientras suelta el embrague. Escuchar el sonido del motor ayuda en el manejo del embrague. Al ir liberando gradualmente el embrague habrá un cambio en el sonido del motor. Es en este momento que se debe pisar el acelerador, mientras Ud. sigue liberando el embrague poco a poco.

**PRECAUCION:** No use el pedal del embrague para descansar el pie mientras conduce. No debe usar el pedal del embrague a medio pisar para mantener detenido el vehículo en una pendiente. Tal abuso del pedal lo daña.

## GEBRUIK VAN DE KOPPELING

Druk het koppelingspedaal in terwyl U de versnellingspook in de eerste versnelling zet. Als er moeilykheden optreden, druk de koppeling nog een keer in en probeer het nog een keer. Zet de handrem los zodra het voertuig in de eerste versnelling staat, druk het gaspedaal langzaam in en laat daarbij gelykertyd de koppeling langzaam op komen. Luisteren naar het geluid van de motor helpt in het gebruik van de koppeling. Wanneer U de koppeling langzaam op laat komen zal er een verandering in het geluid van de motor te bemerken zyn. Dit is het moment dat het gaspedaal ingedrukt moet worden, terwyl u de koppeling langzaam op moet laten komen.

**ATTENTIE:** Gebruik het koppelingspedaal niet als een voetrust terwyl U rydt en U mag de koppeling ook niet gebruiken om het voertuig op een helling stil te laten staan door de koppeling half ingedrukt te houden. Zulk misbruik beschadigt de koppeling.

## USE OF THE TRANSMISSION

When changing gears or starting do not race the engine. This shortens the engine life and hinders smooth shifting. All forward speeds are synchronized, which provides for noiseless gearshifting. The synchronization makes gearshifting easy, and only a little effort is required to move the control lever. It is not necessary to double de-clutch nor to accelerate in neutral when shifting down.

Good gearshift control refers to holding the engine rpm always within a certain range regardless of vehicle speed changes. If this is well done, fuel will be conserved and the vehicles lifespan will be prolonged. To help your gearshift handling, keep the following criterion in mind.

## UTILISATION DE LA BOITE DE VITESSES

Ne pas emballer le moteur lors du changement de vitesse ou du démarrage du véhicule. Ceci raccourcirait, en effect, la durée de service du moteur et empêcherait le passage en douceur des vitesses. Toutes les vitesses de la marche avant sont synchronisées, ce qui assure un changement de vitesse sans bruit. La synchronisation rend le changement de vitesse facile, et le levier peut être manoeuvré avec peu d'efforts. Il n'est pas nécessaire d'effectuer le double débrayage, ni d'accélérer au point-mort en rétrogradant. Une bonne utilisation de la boîte de vitesses consiste à garder toujours le régime du moteur dans un certain nombre de tours quelles que soient les variations de vitesse du véhicule. Si ceci est correctement observé, l'on économisera du carburant et la longévité du véhicule sera prolongée. Pour changer les vitesses, garder à l'esprit le tableau suivant:

## USO DE LA TRANSMISION

Al hacer los cambios de velocidad o al arrancar no embale el motor. Esto acorta la vida del motor y dificulta el cambio suave. Todas las velocidades hacia adelante están sincronizadas, lo que provee un cambio silencioso. La sincronización hace fácil el cambio y se requiere sólo un pequeño esfuerzo para mover la palanca de control. No es necesario el doble desembrague o el acelerar en neutro cuando se pasa a una velocidad más baja. El buen control del cambio de velocidades depende de mantener siempre las revoluciones (rpm) del motor dentro de cierto límite independientemente de los cambios de velocidad del vehículo. Si esto es bien hecho, se conservará combustible y se prolongará la vida del vehículo. Para ayudar su manejo del cambio de velocidades, tenga siempre presente los criterios siguientes.

## GEBRUIK VAN DE VERSHELLINGSBAK

Laat de motor niet razen als U schakelt of de motor start. Dit verkort de levensduur van de motor en verhindert goed schakelen. Als de voorwaartse versnellingen zijn gesynchroniseerd, zodat er geluidloos geschakeld kan worden. De synchronisatie maakt het terugschakelen gemakkelijk en er is weinig kracht nodig om het versnellingshendel te bewegen. Het is niet nodig om te "double de clutchen" of het toerental te verhogen in de neutrale positie als er teruggeschakeld wordt.

Goed schakelen betekent dat het motor-toerental altijd binnen een bepaalde range blijft onafhankelijk van de verandering in snelheid van het voertuig. Als dit goed wordt uitgevoerd, zal er brandstof bespaard en de levensduur van het voertuig verlengd worden. Onthoud deze aanwijzingen om uw schakelen te verbeteren.

Transfer gear is in "H2" or "H4" position

Le rapport de transfert est sur "H2" ou "H4".

La palanca de transferencia está en la posición "H2" o "H4"

De overschakelbak is in de "H2" of "H4" positie

Transfer gear is in "L4" position

Le rapport de transfert est sur "L4"

La palanca de transferencia está en la posición "L4"

De overschakelbak is in de "L4" positie

Engaged gear Vitesse engagée Engranaje en acción Gebruikt versnelling	Speed range Plage de vitesse Alcance de velocidad Snelheid range
Low Première Baja Eerste	0 – 25 km/h 0 – 16 mile/h
Second Seconde Segunde Tweede	5 – 40 km/h 3 – 25 mile/h
Third Troisième Tercera Derde	10 – 60 km/h 6 – 37 mile/h
Top Quatrième Máxima Hoogste	30 km/h – Max. 20 mile/h – Max.

Engaged gear Vitesse engagée Engranaje en acción Gebruikt versnelling	Speed range Plage de vitesse Alcance de velocidad Snelheid range
Low Première Baja Eerste	0 – 15 km/h 0 – 10 mile/h
Second Seconde Segunde Tweede	5 – 25 km/h 3 – 15 mile/h
Third Troisième Tercera Derde	8 – 35 km/h 5 – 25 mile/h
Top Quatrième Máxima Hoogste	15 km/h – Max. 9 mile/h – Max.

## BRAKING

### Foot brake

It is well known that the distance needed to bring a car to a halt increases with the speed of the vehicle. The braking distance, for example, at 60 km/h (37 mile/h) will be 4 times greater than the braking distance at 20 km/h (12 mile/h). Start to brake the vehicle some distance from the stopping point and slow the vehicle down gradually.

**CAUTION:** Do not rest your foot on the brake pedal while driving.

### WARNING:

After going through deep water or a car wash, dry the brakes by a gentle intermittent pedal action while driving at very slow speeds. After extended operation in deep mud, sand, water or similar dirty conditions, clean brake drums and brake linings to avoid excessive wear.

## FREINAGE

### Frein à pied

On sait que la distance nécessaire pour amener un véhicule à l'arrêt augmente avec l'allure du véhicule. La distance de freinage à 60 km/h (37 milles/h), par exemple, est quatre fois plus importante que la distance de freinage à 20 km/h (12 milles/h). Commencer à freiner à une certaine distance du point d'arrêt et ralentir progressivement.

**ATTENTION:** Ne pas laisser reposer le pied sur la pédale de frein en conduisant.

### AVERTISSEMENT:

Après être passé dans de l'eau profonde ou avoir fait laver le véhicule, sécher les freins en actionnant la pédale doucement par intermittence à une allure très réduite. Après une utilisation prolongée du véhicule dans une couche profonde de boue, de sable, d'eau, etc, nettoyer les tambours de frein et les garnitures de frein pour éviter une usure excessive.

## FRENADO

### Freno de pie

Es bien conocido que la distancia que necesita un vehículo para detenerse aumenta con la velocidad que trae. Por ejemplo, la distancia de frenado a 60 km/h (37 millas/h) será 4 veces más grande que la distancia de frenada a 20 km/h (12 millas/h). Empiece a frenar el vehículo a cierta distancia del punto de parada y reduzca gradualmente la velocidad del vehículo.

**PRECAUCION:** Cuando conduzca no descanse el pie en el pedal del freno.

### ADVERTENCIA:

Después de pasar sobre agua con cierta profundidad o por el servicio de lavado de carros, seque los frenos accionando el pedal suave e intermitentemente mientras conduce a muy baja velocidad. Luego de prolongada operación en lodo profundo, arena, agua u otras condiciones similares, limpie los tambores del freno y las guarniciones para evitar desgaste excesivo.

## REMMEN

### Voetrem

Het is algemeen bekend dat de afstand die nodig is om een auto tot stilstand te brengen toe neemt, als de snelheid van het voertuig groter wordt. De rem afstand bij 60 km/h (37mph) zal vier keer zo groot zijn als de remafstand bij 20 km/h (12mph). Rem altijd tijdig en geleidelijk.

**ATTENTIE:** Laat uw voet niet op het rempedaal rusten terwijl U rijdt.

### WAARSCHUWING:

Nadat U door diep water of een auto wasautomaat gaat, moeten de remmen gedroogd worden door een voorzichtigte pedaal-actie met intervallen terwijl er langzaam gereden wordt. Reinig de remtrommels en remschoenen na langdurig gebruik in diepe modder, zand, water, en gelyksoortig vuile omstandigheden, om overmatige slytage te voorkomen.

### Parking brake

Whenever the vehicle is parked, the parking brake should by all means be applied. It is very important to raise the lever to the uppermost position so that the brake fully works. Particularly in parking the vehicle on a slope, raise the lever to the uppermost position and then, ascertain that the vehicle comes to a complete stop, slowly releasing your foot from the brake pedal.

### Frein à main

Lors du stationnement du véhicule, toujours utiliser le frein à main. Il est essentiel que le levier soit tiré à fond afin que le frein puisse fonctionner entièrement. Lors d'un stationnement en côte du véhicule, tirer le levier au maximum et s'assurer que le véhicule est entièrement à l'arrêt en relâchant lentement la pédale de frein.

### Freno de estacionamiento

Cuandoquiera que el vehículo está estacionado, debe aplicarse el freno de estacionamiento de todos modos. Es muy importante accionar la palanca a la posición más levantada para que el freno trabaje a plenitud. Especialmente cuando se estaciona el vehículo en una pendiente, levante la palanca al máximo y luego, asegúrese que el vehículo se detiene completamente, soltando suavemente su pie del pedal del freno.

### Parkeerrem

De parkeerrem moet onder alle omstandigheden gebruikt worden als het voertuig geparkeerd wordt. Het is erg belangrijk om het hendel zo ver mogelijk aan te trekken zodat de rem volledig werkt. Speciaal als U het voertuig op een helling parkeert, moet het hendel tot de bovenste stand aangetrokken worden en dan als het voertuig tot complete stilstand gekomen is kunt U uw voet van het rempedaal halen.



## BREAKING-IN

In the process of manufacture the best possible materials are used and all machine parts are finished to high standards but it is still necessary to allow the moving parts to "BREAK-IN" before subjecting the engine to maximum stresses. The future performance and reliability of the engine depends on the care and restraint exercised during its early life. The general rules are as follows.

- \* Never exceed the breaking-in speeds indicated in the table.
- \* Never drive at the maximum speeds recommended for long stretches, especially on climbs.

## RODAGE

Au cours du processus de fabrication, des matériaux les meilleurs ont été utilisés et toutes les pièces ont été usinées au plus haut degré de finition. Toutefois, il est encore nécessaire de "RODER" les pièces mobiles avant d'exiger le maximum de performance du moteur. Les performances futures du moteur et sa fiabilité dépendront des soins et de la modération dont on aura fait preuve durant les premiers temps de son utilisation. Les règles générales sont les suivantes.

- \* Ne jamais dépasser les vitesses de rodage indiquées dans le tableau.
- \* Ne jamais effectuer de grands parcours aux vitesses maxima recommandées, tout particulièrement en montée.

## ASENTAMIENTO

En el proceso de fabricación se usan los mejores materiales posibles y todas las partes maquinadas están acabadas de acuerdo con altos standards pero antes de someter al motor a esfuerzos máximos es necesario todavía permitir a las partes móviles un período de "ASENTAMIENTO". El rendimiento futuro y confiabilidad del motor depende del cuidado y moderación tenidos durante su vida inicial. Las reglas generales son las siguientes.

- \* Nunca exceda las velocidades de asentamiento indicadas en la tabla.
- \* Nunca conduzca a las velocidades máximas recomendadas en largas distancias, especialmente en subidas.

## INLOOPPERIODE

Bij de fabricage zyn de best mogelyke materialen gebruikt en alle motoronderdelen zyn op een hoge standaard afgewerkt. Maar het is toch noodzakelyk om de bewegende delen de gelegenheid te geven op elkaar in te lopen gedurende de zogenaamde inrijperiode, voordat de motor maximaal wordt belast. De toekomstige prestaties en betrouwbaarheid van de motor hangen af van de wijze hoe het voertuig tijdens de inrijperiode is behandeld. In het algemeen zyn de regels als volgt.

- \* Ga nooit boven de inloopsnelheden aangegeven in de table.
- \* Handhaaf nooit langdurig de max inrijsnelheden, vooral niet op een helling.

Transfer gear is in "H2" or "H4" position

Le rapport de transfert se trouve sur "H2" ou sur "H4"

La palanca de transferencia está en la posición "H2" o "H4"

De overschakelbak is in de "H2" of "H4" positie

Mileage Kilomètrage Kilometraje Kilometerstand	Initial Premiers 1 000 km Primeros 600 miles Eerste	
Maximum recommended speed Vitesses maxima recommandées Velocidades máximas recomendadas Aangeraden maximum snelheden	Low Première Baja Eerste	15 km/h 10 mile/h
	Second Seconde Segunda Tweede	25 km/h 16 mile/h
	Third Troisième Tercera Derde	40 km/h 25 mile/h
	Top Quatrième Máxima Hoogste	55 km/h 35 mile/h

Transfer gear is in "L4" position

Le rapport de transfert se trouve sur "L4"

La palanca de transferencia está en la posición "L4"

De overschakelbak is in de "L4" positie

Mileage Kilomètrage Kilometraje Kilometerstand	Initial Premiers 1 000km Primeros 600 miles Eerste	
Maximum recommended speed Vitesses maxima recommandées Velocidades máximas recomendadas Aangeraden maximum snelheden	Low Première Baja Eerste	4 km/h 2 mile/h
	Second Seconde Segunda Tweede	12 km/h 8 mile/h
	Third Troisième Tercera Derde	20 km/h 12 mile/h
	Top Quatrième Máxima Hoogste	30 km/h 20 mile/h

**DRIVING  
CONDUITE  
CONDUCCION  
RYDEN**



**CAUTION:**

- \* Bring your vehicle to complete stop before shifting the transfer lever.
- \* Do not operate the vehicle unless the transfer is fully engaged.
- \* Do not use 4-wheel drive for normal driving on dry, hard-surfaced roads.

Unlike standard passenger cars, your SUZUKI LJ80 (LJ80V and LJ81) offers a rare feature — enjoyment of off-road motoring as well. During off-road motoring, you can enjoy pleasures never found with ordinary road driving. However, it is true that off-road motoring requires very specialized skill and handling, because of its impending hazards, and extreme care should be taken. Likewise however on ordinary roads, much care should be taken as you may encounter many of the same hazards such as slippery conditions when running on icy roads, snow-covered roads, muddy roads, etc. To fully enjoy the features of this vehicle maintaining safe running as well as extending its life as much as possible, it is very important to observe the following cautions before starting your driving, in addition to learning regular handling of this vehicle.

- \* Run at a safe speed according to the conditions of the road surface.
- \* Do not overtax the engine with higher rpm's.
- \* Avoid long time rotation of the engine at high rpm's.
- \* Avoid sudden starts, abrupt braking and sharp steering. This is particularly necessary for driving on snow-covered, icy, or muddy roads because of slippage of the tires.
- \* Do not run on worn tires.
- \* Driver and passengers should wear seat belts while driving.
- \* Reduce speed when under strong side winds. Reduce speed when encountering slippery conditions such as running on wet, icy, snow-covered, or muddy roads.
- \* Passing through water, muddy spots, or sandy grounds will deteriorate the effect of braking. Therefore, immediately after passing such spots lightly "pump" the brake pedal to check for the braking effect, while running at very slow speed. Be sure this action is repeated until the brake returns to normal operation.
- \* Be sure to wash your vehicle after running through water pools, muddy spots and on off-roads.

**ATTENTION:**

- \* Avant d'engager le levier de transfert, amener le véhicule à l'arrêt complet.
- \* Ne pas prendre la route si le levier de transfert n'est pas entièrement engagé.
- \* Ne pas utiliser la transmission à 4 roues motrices pour une conduite normale sur des chaussées sèches à surface dure.

La SUZUKI LJ80 (LJ80V et LJ81) se différencie des autres véhicules de tourisme standard par une caractéristique exceptionnelle: la possibilité d'une conduite tout terrain. La conduite tout terrain offre un intérêt qui n'existe pas en conduite sur route ordinaire. Toutefois, la conduite tout terrain demande une habileté et une attention particulières en raison des dangers dont elle comporte. Aussi, doit-on être très prudent en roulant. De même, l'on devra être très prudent sur l'état ordinaires, notamment si les conditions des routes est glissantes en raison du verglas, de la neige, de la boue, etc. Afin de pouvoir profiter pleinement des caractéristiques de ce véhicule, tout en conservant la sécurité de conduite, et de prolonger autant que possible sa durée de service, il est essentiel d'observer les précautions suivantes en plus d'apprendre à manier correctement le véhicule.

- \* Rouler à une allure modérée en tenant compte de l'état de la chaussée.
- \* Ne pas soumettre le moteur à un régime excessif.
- \* Ne pas faire tourner le moteur trop longtemps aux régimes supérieurs.
- \* Éviter les démarrages rapides, les freinages brusques et la prise de virages trop serrés. Ceci est particulièrement nécessaire pour une conduite sur des routes recouvertes de neige, de verglas ou de boue en raison du danger de dérapage.
- \* Ne pas rouler avec des pneus usés.
- \* Le conducteur et les passagers doivent toujours porter la ceinture de sécurité.
- \* Réduire l'allure lorsque les vents latéraux sont importants. Réduire l'allure lorsque l'état de la route est glissant et notamment lorsque la route est mouillée, verglacée, enneigée ou boueuse.
- \* Lorsque le véhicule est passé dans de l'eau, dans la boue ou dans du sable, le freinage risque d'être affecté. Dans ce cas, freiner immédiatement à petits coups pour s'assurer de l'effet de freinage, en roulant à très faible allure. Continuer cette opération jusqu'à ce que le frein fonctionne normalement.
- \* Laver le véhicule après avoir roulé dans des flaques d'eau, des marres de boues ou après l'utilisation en tout terrain.

**PRECAUCION:**

- \* Detenga completamente el vehículo antes de accionar la palanca de transferencia.
- \* No haga funcionar el vehículo a menos que la transferencia esté completamente conectada.
- \* No use la tracción en las 4 ruedas para conducción normal en caminos de superficie dura y seca.

A diferencia de los coches de turismo standard, su SUZUKI LJ80 (LJ80V y LJ81) ofrece una característica poco común — el gozo de conducción fuera de la carretera también. Conduciendo fuera de la carretera Ud. puede gozar placeres nunca experimentados con la conducción en la carretera convencional. Sin embargo, es verdad que la conducción fuera de la carretera requiere una habilidad y manejo especializados, en razón de sus eminentes peligros, y se debe tener extremo cuidado. Sin embargo, asimismo se debe tener mucho cuidado en los caminos comunes, ya que Ud. puede encontrar muchos de los mismos peligros tales como condiciones resbaladizas al correr en caminos congelados, cubiertos de nieve, fangosos, etc. Para gozar completamente las características de este vehículo manteniendo una operación segura así como alargando su vida tanto como sea posible, además de aprender el manejo normal de este vehículo es muy importante observar las

siguientes precauciones antes de iniciar la conducción.

- \* Marche a una velocidad segura de acuerdo a las condiciones de la superficie del camino
- \* No agobie al motor con revoluciones más altas
- \* Evite la rotación del motor por largo tiempo a altas velocidades
- \* Evite arranques bruscos, frenado repentino y curvas cerradas. Esto es necesario especialmente para la conducción en caminos fangosos, congelados o cubiertos de nieve debido al patinazo de los neumáticos
- \* No marche con neumáticos gastados
- \* Durante la conducción el conductor y los pasajeros deben usar los cinturones de seguridad
- \* Reduzca la velocidad cuando haya fuerte viento lateral. Reduzca la velocidad cuando encuentre condiciones resbaladizas tales como correr en caminos fangosos, cubiertos de nieve, congelados o húmedos
- \* Al pasar a través de agua, o lugares fangosos o terrenos arenosos disminuye el efecto del frenado. Por lo tanto, inmediatamente después de pasar por tales lugares y marchando a muy baja velocidad "bombee" ligeramente el pedal del freno para verificar la eficacia del frenado. Asegúrese de repetir esta acción hasta que el freno vuelva a operar normalmente.

- \* Asegúrese de lavar su vehículo después de pasar a través de charcos de agua, lugares fangosos y fuera de la carretera.

**ATTENTIE:**

- \* Stop uw voertuig volledig voordat U de overschakelpook verzet.
- \* Gebruik het voertuig niet totdat de overschakeling volledig heeft plaatsgevonden.
- \* Gebruik de vierwielaandrijving niet voor normaal rijden op droge, verharde wegen.

In tegenstelling met normale personenauto's, biedt uw SUZUKI LJ80(LJ80V, LJ81) U de unieke mogelijkheid ook buiten de normale wegen te rijden. Het terreinryden, versehaft U plezier wat de normale weg U niet kan bieden, maar het reveist wel een speciale rijvaardigheid en kennis van bepaalde gevaren. Zo moet de uiterste voorzichtigheid betracht worden als U in het terrein rydt. Zoals ook op normale wegen, moet voorzichtigheid in acht genomen worden doordat U veel van dezelfde gevaren tegenkomt zoals slipperige omstandigheden als U op met ys bedekte wegen rydt, modderige wegen enzovoort. Om de unieke kwaliteiten van dit voertuig volledig te waarderen en bovendien de levensduur zoveel mogelijk te verlengen, is het erg belangrijk om de volgende aanwijzingen in acht te nemen, voordat U begint

te ryden, als extra buiten het normale gebruik van dit voertuig.

- \* Pas uw snelheid aan de condities van de weg of het terrein.
- \* Draai de motor neit over zyn toeren.
- \* Verhinder dat de motor langdurig op hoge toerentallen draait.
- \* Voorkom plotseling optrekken, plotseling remmen, en scherp sturen, dit is speciaal van toepassing voor het ryden op met sneeuw bedekte, gladde en modderige wegen omdat de banden zullen slippen.
- \* Ryd niet op versleten banden.
- \* Bestuurder en passagier moeten veiligheidsriemen dragen onder het rijden.
- \* Verminder snelheid onder sterke zywind, en verminder snelheid als U slipperige condities tegenkomt zoals bij het ryden op natte gladde wegen die met sneeuw of modder bedekt zyn.
- \* Het ryden door water, modder, of zandgrond zal de remwerking verminderen, daarvoor moet onmiddellijk na het passeren van zulke plaatsen voorzichtig met het rempedaal gepompt worden om de remmen te controleren op zeer lage snelheid. Herhaal dit totdat de remmen weer normaal werken.
- \* Vergeet niet, na het ryden door waterplassen, modder en terrein uw voertuig te wassen.

**DRIVING ON WET ROADS  
CONDUITE SUR DES  
CHAUSSEES MOUILLEES  
CONDUCCION EN CAMINOS  
MOJADOS  
RYDEN OP NATTE WEGEN**



Under wet road conditions, you must run at a lower speed than on dry roads due to possible slippage of tires at braking. When the vehicle is travelling at high speed in heavy rain or on drenched roads, a triangular layer of water may be formed between the tire and road. This "hydroplaning" phenomenon could cause loss of traction, control and braking ability. To avoid such a phenomenon, you should observe the following points.

- \* Do not drive too fast for road condition, slow down when roads are wet.

- \* Do not use worn tires.
- \* Avoid overrevving the engine because it could spin the wheels and cause a loss of traction.

Lorsque la chaussée est mouillée, il convient de réduire l'allure en raison des possibilités de dérapage lors du freinage. Lorsque le véhicule roule à grande vitesse sous de fortes pluies ou sur une route détrempée, il se forme une couche d'eau triangulaire entre le pneu et la route. Ce phénomène d'"hydroplanage" peut amener des pertes de traction, de contrôle du véhicule et de capacité de freinage. Pour éviter un tel phénomène, observer les règles suivantes:

- \* Ne pas rouler à une vitesse excessive; ralentir lorsque la chaussée est mouillée.
- \* Ne pas rouler avec des pneus usés.
- \* Ne pas faire tourner le moteur à sur-régime car ceci risque de faire patiner les roues, et d'amener une perte de contrôle du véhicule.

Bajo condiciones de camino mojado, debido a la posibilidad de resbalones de los neumáticos al frenar, Ud. debe correr a una velocidad inferior a la de caminos secos. Cuando el vehículo está viajando a alta velocidad bajo fuerte lluvia o en caminos empapados, se puede formar una faja triangular de agua entre el neumático y el camino. Este fenómeno de

"hidroplaneamiento" puede causar pérdida de tracción, control y habilidad de frenado. Para evitar tal fenómeno, debe Ud. observar los puntos siguientes.

- \* No conduzca demasiado rápido con relación a la condición del camino, disminuya la velocidad cuando el camino está mojado.
- \* No use neumáticos demasiado gastados.
- \* Evite excederse con el motor porque puede causar torcimiento de las ruedas y ocasionar pérdida de tracción.

Onder natte wegcondities moet U op een lagere snelheid ryden dan op droge wegen, doordat het mogelijk is dat de banden slippen tydens het remmen. Als het voertuig op hoge snelheid rydt in zware regen of op natte wegen, kan er een laagje water ontstaan tussen de band en de weg. Dit vevschijusel noent wen aquuplaning en maakt het voertuig stuurloos. Om dit te voorkomen, moeten de volgende punten in acht genomen worden.

- \* Ryd niet te snel in verhouding met de wegomstandigheden, verminder snelheid op natte wegen.
- \* Gebruik geen versleten banden.
- \* Voorkom te hoge motor toerentallen omdat deze tot wielslip en verlies van grip, kunnen leiden.

**DRIVING ON UNPAVED ROADS  
CONDUITE SUR DES ROUTES  
NON PAVEES  
CONDUCCION EN CAMINOS SIN  
ASFALTAR  
RYDEN OP ONVERHARDE  
WEGEN**



Depending upon actual conditions of the road surface, your vehicle may be engaged in a 2-wheel drive or 4-wheel drive high range. When passing through slippery areas including muddy spots or water pools, it is recommended to travel in the 4-wheel drive high range. As compared with driving on the paved roads, the speed must be reduced, considering possible slippage of tires at braking.

Selon l'état de la chaussée, l'on devra rouler avec les deux roues motrices ou en rapports supérieurs de la transmission

à 4 roues motrices. Lorsque l'on traverse des zones glissantes, telles que flaques de boue ou mares d'eau, il est recommandé d'utiliser les grands rapports de la transmission à 4 roues motrices. La vitesse devra être plus réduite que sur des routes pavées étant donné les risques de dérapage des roues lors du freinage.

De acuerdo a las condiciones reales de la superficie del camino, su vehículo debe ser conducido en la tracción a 2 ruedas o tracción a las 4 ruedas de gran alcance. Al pasar a través de áreas resbaladizas incluyendo lugares fangosos o charcos de agua, es recomendable que viaje en la tracción a las 4 ruedas de gran alcance. Comparada con la conducción en los caminos pavimentados, se debe disminuir la velocidad, considerando la posibilidad de patinazo de los neumáticos al frenar.

Uw voertuig moet gereden worden met vier aangedreven wielen in de hoge gearing, afhankelijk van de conditie van de wegoppervlaktes. Als U door gladde gedeeltes zoals modderpoelen en waterplassen rydt, wordt aanbevolen dat de 4-wiel aandrijving hoge gearing gebruikt wordt. Door de mogelijkheid van het slippen van de banden tydens het remmen in gedachten te houden, moet de snelheid vermindert worden vergeleken met het ryden op verharde wegen.

**DRIVING ON ICY, SNOW-COVERED,  
OR MUDDY ROADS  
CONDUITE SUR DES  
CHAUSSEES VERGLACEES,  
ENNEIGEES OU BOUEUSES  
CONDUCCION EN CAMINOS  
CONGELADOS, CUBIERTOS DE  
NIEVE O FANGOSOS  
RYDEN OP GLADDE MET  
SNEEUW BEDEKTE OF  
MODDERIGE WEGEN**



- \* Reduce speed as much as possible to avoid skidding.
  - \* Avoid sudden starts, sudden acceleration, abrupt braking, and sharp steering work to prevent serious accidents due to slippage of tires.
  - \* When reducing speed, combine engine braking with the foot brake to enhance efficiency as much as possible. A light "pumping" pattern should be given to the brake pedal, instead of one heavy application.
  - \* On curves, make the turn moving the steering wheel slowly once speed has reduced.
  - \* Avoid overrevving the engine because it could spin the wheels and cause loss of traction.
- 
- \* Réduire l'allure au maximum afin d'éviter un dérapage.
  - \* Eviter les démarrages brusques, les accélérations rapides, les freinages brusques et les braquages serrés ce qui pourrait causer des accidents dus au patinage des roues.
  - \* Pour ralentir, combiner le frein moteur avec le frein à pied pour augmenter au maximum l'efficacité. Plutôt que d'appuyer d'un seul coup sur la pédale de frein, donner de petits coups de frein.
  - \* Prendre les virages en tournant lentement le volant après avoir réduit l'allure du véhicule.
- 
- \* Eviter de faire tourner le moteur en surrégime car ceci pourrait s'accompagner d'un patinage des roues et d'une perte de traction.
  - \* Reduzca la velocidad tanto como sea posible para evitar patinazos
  - \* Para evitar accidentes debido al resbalamiento de los neumáticos, evite arranques y aceleraciones repentinos, frenados bruscos, y dar curvas muy cerradas.
  - \* Al reducir la velocidad, combine el frenado con el motor y el freno de pie para aumentar la eficacia tanto como sea posible. Se debe practicar un ligero "bombeo" al pedal del freno, en lugar de una sola pisada fuerte.
  - \* En las curvas, haga el giro moviendo lentamente el volante de la dirección después de haber reducido la velocidad.
  - \* Evite sobrelimitarse con el motor porque esto puede torcer las ruedas y causar pérdida de tracción.
- 
- \* Verminder snelheid zo veel mogelijk om slippen te voorkomen.
  - \* Voorkom plotseling wegrijden, abrupt optrekken en scherp sturen zodat ernstige ongelukken veroorzaakt door slippen voorkomen kunnen worden.
  - \* Combineer afremmen op de motor met de voetrem, als er snelheid verminderd wordt, zodat er zo efficiënt als mogelijk geremd wordt.
  - \* Om door bochten te rijden moet het stuurwiel langzaam gedraaid worden nadat de snelheid verminderd is.
  - \* Voorkom te hoge motortoerentallen omdat deze tot verlies van grip en wiel slip kunnen leiden.



**DRIVING ON OFF-ROADS  
CONDUITE TOUR TERRAIN  
CONDUCCION FUERA DE LA  
CARRETERA  
TERREIN RYDEN**

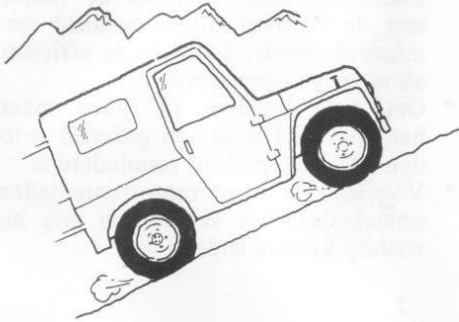

- \* Always "drive safely".
- \* Do not take chances in dangerous areas.
- \* Do not run in heavily inclined conditions to avoid a possible side roll-over.
- \* When reducing speed, use engine braking with foot brake.
- \* On slopes, climb straight up, after a careful study.
- \* Never climb going across a slope to avoid possible side "roll-over".
- \* Toujours conduire prudemment.
- \* Ne pas prendre de risques dans les endroits dangereux.
- \* Ne pas rouler sur des pentes trop aiguës pour éviter que le véhicule ne se retourne sur le côté.
- \* Pour ralentir, utiliser le frein moteur avec le frein à pied.
- \* Gravir les côtes en ligne droite après avoir bien étudiées le terrain.
- \* Ne jamais gravir une côte de biais pour éviter que le véhicule ne se retourne sur le côté.
- \* "Conduzca con cuidado" siempre
- \* No corra riesgos innecesarios en áreas peligrosas
- \* No corra en condiciones de inclinación pronunciada para evitar una posible volcadura lateral
- \* Cuando reduzca la velocidad, use el frenado con motor y el freno de pie juntos
- \* En pendientes, suba derecho, luego de un estudio cuidadoso
- \* Nunca suba una pendiente en diagonal para evitar una posible volcadura lateral
- \* Ryd altyd veilig
- \* Neem geen risico in gevaarlike gedeeltes
- \* Ryd niet onder sterk hellende condities om de mogelijkheid van kantelen te voorkomen.
- \* Rem af op de motor en gebruik de voetrem, als U snelheid vermindert.
- \* Ryd recht omhoog op hellingen na deze zorgvuldig beoordeeld te hebben.
- \* Probeer nooit schuin een helling op te ryden om kantelen te voorkomen.

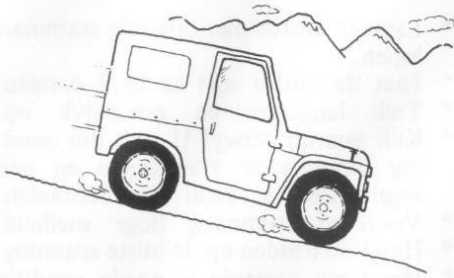

- \* When descending steep slopes, drive slowly by combining engine braking and foot braking with the transmission shifted to low gear. This should be done by engaging the transfer-case lever to L4 (low range). Never descend across a slope to avoid possible side "roll-over".
- \* Be sure to wash the vehicle after each run on off-roads. Particularly, the underbody should be cleaned carefully to remove any attached mud, sand, etc. After each cleaning, check for possible damage or breakage.
- \* Lors de la descente de pentes raides, conduire lentement en combinant le frein moteur et le frein à main avec la boîte de vitesses en première. Pour ceci, engager le levier de la boîte de transfert sur L4 (en réduction). Ne jamais descendre la pente en biais pour éviter un renversement latéral du véhicule.
- \* Toujours laver le véhicule après une conduite tout terrain. Nettoyer tout particulièrement le dessous du véhicule pour en retirer la boue, le sable, etc. Après chaque nettoyage, vérifier si le freinage n'est pas affecté.

- \* Al descender pendientes pronunciadas, conduzca lentamente mediante la combinación de frenado con motor y frenado de pie con la palanca de cambios en la velocidad baja. Esto se debe hacer poniendo la palanca de la caja de transferencia en L4 (poco alcance). Nunca descienda diagonalmente una pendiente para evitar posible volcadura lateral.
- \* Asegúrese de lavar el vehículo después de cada travesía fuera de la carretera. Especialmente, debajo de la carrocería debe ser lavado cuidadosamente para retirar cualquier fango, arena pegada, etc. Después de cada limpieza, revise si hay algún daño o rotura.
- \* Ryd langzaam door het combineren van het afremmen op de motor en de voetrem met de versnellingsbak in een lage versnelling, als U steile hellingen afdalt. Dit moet gedaan worden door de tussenkak in L4 te zetten (lage gearing). Daal een helling nooit schuin af om de mogelijkheid van kantelen te voorkomen.
- \* Vergeet niet het voertuig te reinigen na elk gebruik in terrein. Speciaal de onderzijde moet voorzichtig gereinigd worden van vastgekoekte modder, zand enzovoorts. Controleer voor mogelijke schade en gebroken onderdelen na iedere wasbeurt.

**FUEL SAVING TIPS**  
**CONSEILS POUR ECONOMISER**  
**L'ESSENCE**  
**CONSEJOS PARA AHORRAR**  
**COMBUSTIBLE**  
**BRANDSTOF BESPARENDE**  
**AANWYZIGINGEN**

A fuel-saving attitude is very important in economy-minded driving. Here are some specific tips for fuel saving.

- \* Avoid unnecessary idling of the engine.
- \* Do not "race" the engine.
- \* Accelerate slowly and smoothly.
- \* Look ahead while driving to avoid unnecessary stops and to maintain a steady speed.
- \* Avoid excessively high speed.
- \* Keep the tires inflated at the correct pressure.
- \* Keep your vehicle tuned up by following the maintenance schedule given in page 73.

Pour conduire économiquement, il est essentiel de savoir économiser l'essence. Voici quelques conseils pratiques pour économiser de l'essence.

- \* Eviter de laisser tourner le moteur inutilement au ralenti.
- \* Ne pas emballer le moteur.
- \* Accélérer lentement et en douceur.

- \* En conduisant, voir loin devant soi, afin d'éviter les arrêts inutiles et de maintenir le véhicule à une allure régulière.
- \* Eviter les vitesses excessives.
- \* Garder les pneus gonflés à la pression correcte.
- \* Garder le véhicule en bon état en suivant le programme d'entretien donné à la page 73.

La actitud de ahorro de combustible es muy importante si desea conducir económicamente. He aquí algunos consejos específicos para ahorrar combustible.

- \* Evite parar y apagar el motor innecesariamente.
- \* No "embale" el motor.
- \* Acelere suave y lentamente.
- \* Mientras conduce vea adelante para evitar paradas innecesarias y mantener una velocidad constante.
- \* Evite las altas velocidades excesivas.
- \* Mantenga los neumáticos inflados a la presión correcta.
- \* Mantenga su vehículo en forma siguiendo el horario de mantenimiento que se da en la página 73.

Een rustige rijstijl attitude is erg belangrijk voor zuinig rijden. Hier zijn enige speciale aanwijzingen voor het besparen van brandstof.

- \* Laat de motor niet onnodig stationair lopen.
- \* Laat de motor niet te hard draaien.
- \* Trek langzaam en geleidelijk op.
- \* Kyk vooruit terwijl U rijdt om onnodig stoppen te voorkomen en een regelmatige snelheid te behouden.
- \* Voorkom overmatig hoge snelheid.
- \* Houd de banden op de juiste spanning.
- \* Houd uw voertuig in goede conditie door het onderhouds schema op bladzijde 73 op te volgen.



**DAILY INSPECTION  
CONTROLES AVANT CHAQUE UTILISATION  
INSPECCION DIARIA  
DAGELYKSE INSPECTIES**



The condition of the vehicle changes daily. Before setting out every day, inspection and maintenance should be carried out. This section gives instructions only for those items that are relatively easy for an owner to perform. The items are given below and specific instructions regarding each item in the following pages.

L'état du véhicule se modifie de jour en jour. Avant d'effectuer le premier parcours de la journée, il y a lieu d'effectuer un contrôle et un entretien. Cette partie ne donne que des instructions pour les contrôles et entretiens qui peuvent être effectués relativement facilement par l'utilisateur. Les contrôles et entretiens à effectuer sont les suivants et les instructions particulières pour chaque point sont indiquées dans les pages suivantes.

- |  |  |
|--|--|
| (1) Fan belt                             | (1) Courroie de ventilateur                            |
| (2) Engine oil                           | (2) Huile de moteur                                    |
| (3) Windshield washer liquid             | (3) Liquide lave-glace                                 |
| (4) Battery solution level               | (4) Niveau d'électrolyte                               |
| (5) Engine coolant                       | (5) Liquide réfrigérant du moteur                      |
| (6) Brakes                               | (6) Freins   |
| (7) Tires                                | (7) Pneus  |
| (8) Clutch pedal play                    | (8) Garde à la pédale d'embrayage                      |
| (9) Steering operation                   | (9) Fonctionnement de la direction                     |
| (10) Indicator lights, gauges and meter  | (10) Lampes-temoin, indicateurs et compteur            |
| (11) Lighting system                     | (11) Circuit d'éclairage                               |
| (12) Horn and turn signal                | (12) Avertisseur et clignotant                         |
| (13) Windshield wipers and washer        | (13) Essuie-glace et lave-glace                        |
| (14) Fuel                                | (14) Essence   |
| (15) Door lock                           | (15) Serrure de porte                                  |
| (16) Mirrors                             | (16) Rétroviseurs                                      |
| (17) Number plate                        | (17) Plaque d'immatriculation                          |
| (18) Suspension                          | (18) Suspension  |
| (19) Parts noted in yesterday's check-up | (19) Pièce figurant dans le contrôle du jour précédent |
| (20) Luggage load equipment              | (20) Équipement de chargement des bagages              |
| (21) Driver's equipment                  | (21) Équipement du conducteur                          |

La condición del vehículo cambia todos los días. Cada día antes de salir, debiera efectuarse la inspección y mantenimiento. Esta sección da instrucciones sólo para esos ítems que son relativamente fáciles de llevar a cabo por el propietario. Los ítems se dan abajo y las instrucciones específicas con respecto a cada ítem en las páginas siguientes.

De conditie van het voertuig kan met de dag wijzigen. Voordat U vertrekt moet de dagelykse inspectie en het onderhoud uitgevoerd worden. Dit hoofdstuk geeft alleen maar aanwijzingen voor die onderdelen die naar verhouding gemakkelijk door de eigenaar zelf gecontroleerd kunnen worden. En specifieke instructies verwijzen naar elk ítem op de volgende bladzijde.

- (1) Correa del ventilador
- (2) Aceite de motor
- (3) Líquido del lavador de parabrisas
- (4) Nivel de la solución de la batería
- (5) Refrigerante del motor
- (6) Frenos
- (7) Neumáticos
- (8) Juego del pedal de embrague
- (9) Funcionamiento de la dirección
- (10) Luces indicadoras y medidores
- (11) Sistema de iluminación
- (12) Claxon y señal de dirección
- (13) Lavador del parabrisas y limpia-parabrisas
- (14) Combustible
- (15) Seguro de la puerta
- (16) Espejos
- (17) Placa de matrícula
- (18) Suspensión
- (19) Piezas notadas en la revisión del día anterior
- (20) Equipo de carga de equipaje
- (21) Equipo del conductor

- (1) Ventilatorriem
- (2) Motor olie
- (3) Ruitesproeier vloeistof
- (4) Accu vloeistof peil
- (5) Motor koelvloeistof
- (6) Remmen
- (7) Banden
- (8) Koppelingspedaal slag
- (9) Besturing
- (10) Waarschuwingslampjes en meters
- (11) Spiegels
- (12) Claxon en richtingaanwijzer
- (13) Ruitenwisser
- (14) Brandstof
- (15) Deursloten
- (16) Spiegels
- (17) Nummerplaten
- (18) Vering
- (19) Uitrusting van de bestuurder

**PERIODIC MAINTENANCE  
CONTROLES PERIODIQUES  
MANTENIMIENTO PERIODICO  
PERIODIEK ONDERHOUD**

The following table indicates the time schedule in which regular inspections are to be carried out, in km (miles) and months. Inspections, adjustments, lubrication and other servicing must be carried out at various intervals as indicated. Work must be done at more frequent interval if driving is usually done under severe conditions. Please consult a SUZUKI dealer on proper intervals.

Le tableau suivant indique la fréquence à laquelle les contrôles périodiques doivent être effectués, en km (milles) et en mois. Les contrôles, réglages, graissages et autres opérations doivent être effectués aux divers intervalles indiqués. Ces intervalles pourront être raccourcis si les conditions de conduite habituelles sont sévères. Consulter un concessionnaire SUZUKI pour ce qui concerne ces intervalles.

El cuadro siguiente indica el tiempo planeado en que se deben realizar inspecciones regulares, en Km (millas) y meses. Se deben llevar a cabo las inspecciones, regulaciones, engrases y otros servicios a los varios intervalos indicados. Este trabajo debe hacerse más frecuentemente si la conducción se efectúa bajo condiciones severas. Por favor, consulte al distribuidor SUZUKI sobre los intervalos apropiados.

De volgende tabel geeft het tydschema aan waarin de regelmatige inspecties uitgevoerd moeten worden, in km (miles) en maanden. Inspecties afstelling, smering en ander onderhoud moet uitgevoerd worden op bepaalde tussentyden als aangegeven. Als er gewoonlyk onder zware omstandigheden gereden wordt, moet het onderhoud veelvuldiger uitgevoerd worden. Raadpleeg een SUZUKI dealer op het juiste tydstip alstublieft.

**CAUTION: Periodic inspection will reveal the need for replacement of one or more parts after prolonged service of your vehicle. Whenever such a need arises, it is recommended that you use genuine SUZUKI replacement parts. Avoid taking chances of using imitation parts.**

**ATTENTION:** Après une longue utilisation du véhicule, les contrôles périodiques révéleront qu'une ou plusieurs pièces sont à remplacer. Dans ce cas, il est recommandé d'utiliser des pièces de rechange SUZUKI d'origine. Ne pas prendre de risques en utilisant des pièces d'imitation.

**PRECAUCION:** La inspección periódica revelará la necesidad de reemplazar una o más piezas después de funcionamiento prolongado de su vehículo. Cuandoquiera que surja tal necesidad, es recomendable que use Ud. repuestos genuinos SUZUKI. Evite correr riesgos por usar repuestos de imitación.

**ATTENTIE:** Na een lange gebruiksperiode zal her periodiek onderhoud de noodzakelykheid voor het vernieuwen van een of meerdere onderdelen naar voren kunnen brengen. Als dit noodzakelyk is wordt het aanbevolen dat U originele SUZUKI onderdelen gebruikt: Voorkom het nemen van risicos door het gebruik van namaak onderdelen.

# PERIODIC MAINTENANCE SCHEDULE

Interval: This interval should be judged by odometer reading or months, whichever comes first.	km (x 1 000)	1	10	20	30	40	50	60	70	80
	miles (x 1 000)	1	6	12	18	24	30	36	42	48
	months	1	6	12	18	24	30	36	42	48
<b>ENGINE</b>										
1. Fan (water pump) drive belt		A	-	I	-	R	-	I	-	R
* 2. Camshaft timing belt		I	-	I	-	I	-	I	-	I
* 3. Valve clearance		A	-	A	-	A	-	A	-	A
* 4. Engine bolts (all cylinder head and manifold fixings)		T	-	T	-	T	-	T	-	T
* 5. Engine oil filter		R	R	R	R	R	R	R	R	R
6. Engine oil	API Grade SD or SE API Grade SC	R	Replace every 10 000 km (6 000 miles)							
7. Engine coolant		R	Replace every 5 000 km (3 000 miles)							
8. Cooling system hoses and connections		-	-	I	-	I	-	I	-	I
* 9. Exhaust pipes and mountings		-	-	I	-	I	-	I	-	I
<b>IGNITION</b>										
*10. Ignition wiring		-	-	I	-	I	-	I	-	I
*11. Distributor cap and rotor		-	-	I	-	I	-	I	-	I
*12. Spark plugs and distributor breaker point		-	R	R	R	R	R	R	R	R
*13. Ignition timing		I	A	A	A	A	A	A	A	A
*14. Distributor advance		-	-	I	-	I	-	I	-	I
<b>FUEL</b>										
15. Air cleaner	Paved road Dusty condition		Clean every 10 000 km (6 000 miles) Clean every 2 500 km (1 500 miles) or as required							
*16. Accelerator cable & Carburetor shafts		-	I&L	I&L	I&L	I&L	I&L	I&L	I&L	I&L
*17. Fuel tank cap, gas lines and connections		I	-	-	-	I	-	-	-	I
*18. Fuel filter		-	-	-	-	R	-	-	-	R
*19. Idle speed and idle mixture		A	-	A	-	A	-	A	-	A
<b>CRANKCASE EMISSION CONTROL</b>										
*20. Crankcase ventilation hoses and connections		-	-	I	-	I	-	I	-	I
<b>FUEL EVAPORATIVE EMISSION CONTROL</b>										
*21. Fuel vapor storage system, hoses and connections		-	-	I	-	I	-	I	-	I
<b>ELECTRICAL</b>										
*22. Wiring harness, connections and headlights		-	-	I	-	I	-	I	-	I



Interval: This interval should be judged by odometer reading or months, whichever comes first.

km (x 1 000)	1	10	20	30	40	50	60	70	80
miles (x 1 000)	1	6	12	18	24	30	36	42	48
months	1	6	12	18	24	30	36	42	48

**CHASSIS AND BODY**

*23. Clutch play									
*24. Brake fluid					R				R
*25. Brake pedal									
*26. Brake lever and cable									
*27. Brake drums and shoes	-								
*28. Brake hoses and pipes	-								
29. Tires (abnormal wear and pressure)	-								
*30. Wheels and hub nuts									
*31. Shock absorbers	-								
*32. Propeller shafts	-	-	I & L	-	I & L	-	I & L	-	I & L
*33. Transmission, transfer and differential oil	R				R				R
*34. Bolts and nuts	T	-	T	-	T	-	T	-	T
*35. Steering condition									
*36. Test drive									

Test drive on completion of each service

- "A": Check and/or adjust if necessary
- "R": Replace or Change
- "I": Inspect and correct or replace if necessary
- "T": Tighten to the specified torque
- "L": Lubricate
- "C": Clean

NOTE: Items for daily inspections and other maintenance servicing are included in the above list. If you are to handle the servicing by yourself, please refer to the "PERIODIC MAINTENANCE SERVICE" section and the "DAILY MAINTENANCE AND INSPECTION" section given earlier.

**CAUTION:** Whether you're an expert do-it-yourself mechanic or not, SUZUKI recommends that inspection of those items marked with an asterisk (\*) be performed by your authorized SUZUKI dealer. Other items are relatively easy to handle and you can accomplish work by referring to the instructions set forth in this manual.

## PROGRAMME D'ENTRETIEN PERIODIQUE

Intervalle: Les indications prescrites du totalisateur kilométrique et, au plus tard, après le nombre de mois indiqué.	km	(x 1 000)	1	10	20	30	40	50	60	70	80
	mille	(x 1 000)	1	6	12	18	24	30	36	42	48
	mois		1	6	12	18	24	30	36	42	48
<b>MOTEUR</b>											
1. Courroie d'entraînement de la pompe à eau du ventilateur	A		-	I	-	R	-	I	-	R	
* 2. Courroie de distribution de l'arbre à cames	I		-	I	-	I	-	I	-	I	
* 3. Jeu aux soupapes	A		-	A	-	A	-	A	-	A	
* 4. Boulons du moteur (toutes les attaches de la culasse et des collecteurs)	T		-	T	-	T	-	T	-	T	
* 5. Epurateur d'huile du moteur	R		R	R	R	R	R	R	R	R	
6. Huile du moteur	R	Grade API SD ou SE	Remplacer tous les 10 000 km (6 000 miles)								
7. Liquide réfrigérant du moteur	R	Grade API SC	Remplacer tous les 5 000 km (3 000 miles)								
8. Tuyaux flexibles et raccords du circuit de refroidissement	-		-	-	-	R	-	-	-	-	R
* 9. Tubes d'échappement et pièces de montage	-		-	-	I	-	I	-	I	-	I
<b>ALLUMAGE</b>											
* 10. Câblage de l'allumage	-		-	-	I	-	I	-	I	-	I
* 11. Couvercle et rotor du distributeur	-		-	-	I	-	I	-	I	-	I
* 12. Bougies d'allumage et grains de contact du distributeur	-		R	R	R	R	R	R	R	R	R
* 13. Réglage de l'allumage	I		A	A	A	A	A	A	A	A	A
* 14. Avance du distributeur	-		-	-	I	-	I	-	I	-	I
<b>ESSENCE</b>											
15. Filtre à air		Route asphaltée	Nettoyer tous les 10 000 km (6 000 milles)								
		Conditions poussiéreuses	Nettoyer tous les 2 500 km (1 500 milles)								
			ou selon les besoins								
* 16. Câble d'accélération et axes du carburateur	-		I/L	I/L	I/L	I/L	I/L	I/L	I/L	I/L	I/L
* 17. Bouchon du réservoir d'essence, conduits et raccords d'essence	I		-	-	-	I	-	-	-	-	I
* 18. Filtre à essence	-		-	-	-	R	-	-	-	-	R
* 19. Régime de ralenti et mélange de ralenti	A		-	A	-	A	-	A	-	A	A
<b>CONTROLE DE L'EMISSION DU CARTER MOTEUR</b>											
* 20. Tuyaux souples et raccords de ventilation du carter	-		-	-	I	-	I	-	I	-	I
<b>CONTROLE DE L'EMISSION DES VAPEURS D'ESSENCE</b>											
* 21. Tuyaux souples et raccords du circuit de stockage de vapeurs d'essence	-		-	-	I	-	I	-	I	-	I
<b>ELECTRICITE</b>											
* 22. Faisceaux de fils, connexions et phares	-		-	-	I	-	I	-	I	-	I

Intervalle: Les indications prescrites du totalisateur kilométrique et, au plus tard, après le nombre de mois indiqué.	km (x 1 000)	1	10	20	30	40	50	60	70	80
	mille (x 1 000)	1	6	12	18	24	30	36	42	48
	mois	1	6	12	18	24	30	36	42	48
<b>CHASSIS ET CARROSSERIE</b>										
*23. Jeu de garde de l'embrayage	I	I	I	I	I	I	I	I	I	I
*24. Liquide de frein	I	I	I	I	R	I	I	I	I	R
*25. Pédale de frein	I	I	I	I	I	I	I	I	I	I
*26. Levier et câble de frein	I	I	I	I	I	I	I	I	I	I
*27. Tambours et mâchoires de frein	-	I	I	I	I	I	I	I	I	I
*28. Durites et tuyaux de frein	-	I	I	I	I	I	I	I	I	I
*29. Pneus (usure et pression de gonflage anormales)	-	I	I	I	I	I	I	I	I	I
*30. Roues et écrous de moyeu	I	I	I	I	I	I	I	I	I	I
*31. Amortisseurs	-	I	I	I	I	I	I	I	I	I
*32. Arbre à cardan	-	-	I/L	-	I/L	-	I/L	-	I/L	I/L
*33. Huile de la boîte de vitesse, de la boîte de transfert et du différentiel	R	I	I	I	R	I	I	I	I	R
*34. Boulons et écrous	T	-	T	-	T	-	T	-	T	T
*35. Conditions de la direction	I	I	I	I	I	I	I	I	I	I
*36. Marche d'essai	Marche d'essai après chaque entretien									

- "A": Contrôler et/ou régler si nécessaire
- "R": Remplacer
- "I": Contrôler et corriger ou remplacer si nécessaire
- "T": Serrer au couple spécifié
- "L": Lubrifier
- "C": Nettoyer

NOTE: La tableau ci-dessus comprend également les contrôles quotidiens et autres opérations d'entretien. Si l'utilisateur effectue lui-même l'entretien, il devra se reporter à la section "ENTRETIENS PERIODIQUES" et à la section "CONTROLES ET ENTRETIENS AVANT L'UTILISATION" ci-avant.

**ATTENTION:** Même si l'utilisateur est un mécanicien amateur chevronné, il lui est vivement recommandé de confier les contrôles des points marqués d'un astérisque (\*) à un concessionnaire SUZUKI. Les autres points ne présentent pas de difficultés particulières et pourront effectués par l'utilisateur selon les instructions données dans ce manuel.

# HORARIO DE MANTENIMIENTO PERIODICO

Intervalo: Este intervalo debe ser interpretado por la lectura del odómetro o por meses, cualquiera que venga primero.	km (x 1 000)	1	10	20	30	40	50	60	70	80
	millas (x 1 000)	1	6	12	18	24	30	36	42	48
	meses	1	6	12	18	24	30	36	42	48
<b>MOTOR</b>										
1. Correa de impulsión (bomba de agua) del ventilador		A	-	I	-	R	-	I	-	R
* 2. Correa de sincronización del eje de levas		I	-	I	-	I	-	I	-	I
* 3. Huelgo de la válvula		A	-	A	-	A	-	A	-	A
* 4. Pernos de motor (Todas la guarniciones del colector de admisión y culatas)		T	-	T	-	T	-	T	-	T
* 5. Filtro de aceite de motor		R	R	R	R	R	R	R	R	R
6. Aceite de motor	API Grado SD o SE API Grado SC	R	Reeplace cada 10 000 km (6 000 millas) Reeplace cada 5 000 km (3 000 milas)							
7. Refrigerante del motor		R				R				R
8. Conexiones y mangueras del sistema de enfriamiento		-	-	I	-	I	-	I	-	I
* 9. Tubos de escape y montajes		-	-	I	-	I	-	I	-	I
<b>ENCENDIDO</b>										
*10. Cableado del encendido		-	-	I	-	I	-	I	-	I
*11. Tapa del distribuidor y rotor		-	-	I	-	I	-	I	-	I
*12. Bujías y platinos del distribuidor		-	R	R	R	R	R	R	R	R
*13. Afinamiento del encendido		I	A	A	A	A	A	A	A	A
*14. Avance del distribuidor		-	-	I	-	I	-	I	-	I
<b>COMBUSTIBLE</b>										
15. Filtro de aire	Carretera pavimentada Condición polvorienta		Limpie cada 10 000 km (6 000 millas) Limpie cada 2 500 km (1 500 millas) o cuando seanecesario							
*16. Cable del acelerador y ejes del carburador		-	I/L	I/L	I/L	I/L	I/L	I/L	I/L	I/L
*17. Tapa del tanque de combustible, líneas de gas y conexiones		I	-	-	-	I	-	-	-	I
*18. Filtro de gasolina		-	-	-	-	R	-	-	-	R
*19. Velocidad y mezcla en ralentí		A	-	A	-	A	-	A	-	A
<b>CONTROL DE EMISION DEL CARTER</b>										
*20. Mangueras y conexiones de ventilación del cárter		-	-	I	-	I	-	I	-	I
<b>CONTROL DE EMISION EVAPORATIVA DE COMBUSTIBLE</b>										
*21. Mangueras y conexiones del sistema de almacenaje de vapor de combustible		-	-	I	-	I	-	I	-	I
<b>SISTEMA ELECTRICO</b>										
*22. Colector de cableado, conexiones y faros delanteros		-	-	I	-	I	-	I	-	I

Intervalo: Este intervalo debe ser interpretado por la lectura del odómetro o por meses, cualquiera que venga primero.	km (x 1 000)	1	10	20	30	40	50	60	70	80
	millas (x 1 000)	1	6	12	18	24	30	36	42	48
	meses	1	6	12	18	24	30	36	42	48
<b>CHASIS Y CARROCERIA</b>										
*23. Juego del embrague										
*24. Líquido de freno						R				R
*25. Pedal del freno										
*26. Palanca y cable de freno										
*27. Tambores y zapatas de freno	-									
*28. Mangueras y tubería de freno	-									
29. Neumáticos (presión y desgaste anormal)	-									
*30. Rueda y tuercas del cubo										
*31. Amortiguadores	-									
*32. Eje motor	-	-	I/L	-	I/L	-	I/L	-	I/L	I/L
*33. Aceite de la transmisión, del diferencial y de transferencia	R				R					R
*34. Pernos y tuercas	T	-	T	-	T	-	T	-	T	T
*35. Conducción de la dirección										
*36. Conducción de prueba										

Conducción de prueba al finalizar cada servicio

- "A" : Revise y/o ajuste si es necesario
- "R" : Reemplace o cambie
- "I" : Inspeccione y corrija o reemplace si es necesario
- "T" : Ajuste a la torsión especificada
- "L" : Lubrique
- "C" : Limpie

**NOTA:** Las inspecciones diarias y otros ítems necesarios están incluidos entre los ítems de mantenimiento mencionados arriba. Si Ud. está haciendo el servicio por sí mismo, debe referirse a la sección "SERVICIO DE MANTENIMIENTO PERIODICO" que se da más abajo y a la sección "MANTENIMIENTO E INSPECCION DIARIOS" dada antes.

**PRECAUCION:** Sea Ud. experto un mecánico aficionado a "hágalo Ud. mismo" o no, SUZUKI recomienda que la inspección de estos ítems marcados con un asterisco (\*) sean realizados por el distribuidor SUZUKI autorizado. Otros ítems son relativamente fácil de manejar y puede realizarlos Ud. mismo usando como referencia las instrucciones contenidas en este manual.

# PERIODIEK ONDERHOUDS SCHEMA

Interval: Dit interval moet beoordeelt worden door het aflezen van de km teller of maanden, welke van deze het eerste komt.	km (x 1 000)	1	10	20	30	40	50	60	70	80
	miles (x 1 000)	1	6	12	18	24	30	36	42	48
	maanden	1	6	12	18	24	30	36	42	48
<b>MOTOR</b>										
1. Waterpomp en ventilator aandryfriem		A	-	I	-	R	-	I	-	R
* 2. Nokkenas stelriem		I	-	I	-	I	-	I	-	I
* 3. Klepspeling		A	-	A	-	A	-	A	-	A
* 4. Motor bouten		T	-	T	-	T	-	T	-	T
* 5. Motoroliefilter		R	R	R	R	R	R	R	R	R
6. Motor olie	API Grade SD of SE API Grade SC	R	Vernieuw elke 10 000 km (6 000 miles) Vernieuw elke 5 000 km (3 000 miles)							
7. Koelvloeistof		-	-	-	-	R	-	-	-	R
8. Slangen en aansluitingen van koelsysteem		-	-	I	-	I	-	I	-	I
* 9. Uitlaatpijpen en verbindingen		-	-	I	-	I	-	I	-	I
<b>ONTSTEKING</b>										
*10. Ontstekings kabels		-	-	I	-	I	-	I	-	I
*11. Verdeelkap en rotor		-	-	I	-	I	-	I	-	I
*12. Bougies en verdeler contactpunten		-	R	R	R	R	R	R	R	R
*13. Ontstekings tydstip		I	A	A	A	A	A	A	A	A
*14. Verdeler vervroeging		-	-	I	-	I	-	I	-	I
<b>BRANDSTOFSYSTEEM</b>										
15. Luchtfilter	Begane wegen Stoffige condities		Reinig elke 10 000 km (6 000 miles) Reinig elke 2 500 km (1 500 miles) of indien noodzakelyk							
*16. Gaskabel en carburateur stangen		-	I&L	I&L	I&L	I&L	I&L	I&L	I&L	I&L
*17. Benzinetankdop benzineleidingen en verbindingen.		I	-	-	-	I	-	-	-	I
*18. Benzinefilter		-	-	-	-	R	-	-	-	R
*19. Stationaire snelheid en stationair mengsel		A	-	A	-	A	-	A	-	A
<b>CARTER VENTILATIE CONTROLE</b>										
*20. Carter ventilatie slangen en verbindingen		-	-	I	-	I	-	I	-	I
<b>BRANDSTOF EVAPORATIE VERONTREINIGINGS CONTROLE</b>										
*21. Brandstofdamp opslagsysteem, slangen en verbindingen.		-	-	I	-	I	-	I	-	I
<b>ELECTRISCH INSTALLATIE</b>										
*22. Kabel harnas verbindingen en koplampen		-	-	I	-	I	-	I	-	I

Interval: Dit interval moet beoordeelt worden door het aflezen van de Km teller of Maanden welke van deze het eerste komt	km (x 1 000)	1	10	20	30	40	50	60	70	80
	miles (x 1 000)	1	6	12	18	24	30	36	42	48
	maanden	1	6	12	18	24	30	36	42	48
<b>CHASSIS EN CARROSSERIE</b>										
*23. Koppelings speling	I	I	I	I	I	I	I	I	I	I
*24. Remvloeistof	I	I	I	I	R	I	I	I	I	R
*25. Rem-pedaal	I	I	I	I	I	I	I	I	I	I
*26. Handrem en kabel	I	I	I	I	I	I	I	I	I	I
*27. Remtrommels en schoenen	-	I	I	I	I	I	I	I	I	I
*28. Remslangen en leidingen	-	I	I	I	I	I	I	I	I	I
29. Banden (abnormale slytage en druk)	-	I	I	I	I	I	I	I	I	I
*30. Wiel en naaf moeren	I	I	I	I	I	I	I	I	I	I
*31. Schokbrekers	-	I	I	I	I	I	I	I	I	I
*32. Dryf assen	-	-	I & L	-	I & L	-	I & L	-	I & L	-
*33. Versnellingsbak, overbrenging en differentieel olie	R	I	I	I	R	I	I	I	I	R
*34. Bouten en moeren	T	-	T	-	T	-	T	-	T	-
*35. Stuurinrichting	I	I	I	I	I	I	I	I	I	I
*36. Testrit	Testrit na het beëindigen van elk onderhoud									

- "A" : Controleer en/of stel af indien noodzakelyk  
 "R" : Vernieuw of wissel  
 "I" : Inspecteer en verstel of vernieuw indien noodzakelyk.  
 "T" : Draai vast op de aangegeven spanning  
 "L" : Smeer  
 "C" : Schoon

N.B.: Dagelijkse en andere noodzakelyk uit te voeren controles zijn in het voorgaande onderhoudsschema opgenomen. Indien U Uw auto zelf onderhoudt gelieve U het volgende hoofdstuk "PERIODIEKE ONDERHOUDSWERKZAAMHEDEN" alsmede het voorgaande hoofdstuk "DAGELIJKSE ONDERHOUDS- EN CONTROLEWERKZAAMHEDEN" te raadplegen.

**ATTENTIE:** Het doet er niet toe of U een specialist doehet-zelf monteur bent of niet. SUZUKI recommend dat de inspectie van deze items aangegeven met een sterretje (\*) worden uitgevoerd door uw officiële SUZUKI dealer. Andere items zyn verhoudingsgewys gemakkelyker uit te voeren en U kan dit werk uitvoeren door naar de aangegeven instructies van dit handboek te verwyzen.

INSPECTION AND MAINTENANCE  
INSPECTION ET ENTRETIEN  
INSPECCION Y MANTENIMIENTO  
INSPECTIE EN ONDERHOUD

**PRECAUTIONS AGAINST ACCIDENTS**

As with any machinery, extreme care should be taken when working on your vehicle to prevent accidental injury. Here are a few precautions that you should be especially careful to observe:

- \* When the engine is running, keep hands, clothing, tools, and others away from the moving fan and fan belt.
- \* Be careful not to touch hot exhaust components (manifold, pipes, mufflers).
- \* Do not allow smoking, sparks, or flames around gasoline or the battery, as the fumes are inflammable.
- \* Do not get under your vehicle if it is supported only with the portable jack provided in your vehicle.
- \* Be careful not to cause accidental short circuits between battery terminals (positive and negative).

**PRECAUTIONS CONTRE LES ACCIDENTS**

Comme pour toute machine, toutes les précautions doivent être prises en travaillant sur le véhicule pour éviter une blessure accidentelle. Voici quelques précautions qui doivent être tout spécialement observées:

- \* Lorsque le moteur tourne, ne pas approcher les mains, les vêtements, les outils, etc. du ventilateur ou de la courroie de ventilateur en mouvement.
- \* Ne pas toucher les organes d'échappement chauds (collecteur, tuyaux et silencieux).
- \* Ne pas fumer, faire des étincelles ou flammes près de l'essence ou de la batterie car les émanations sont inflammables.
- \* Ne pas se mettre sous le véhicule lorsque celui-ci est soutenu par le cric portatif fourni avec le véhicule.
- \* Veiller à ne pas provoquer de courts-circuits accidentels entre les bornes de la batterie (positive et négative).

**PRECAUCIONES CONTRA ACCIDENTES**

Como con cualquier maquinaria, se debe tener extremo cuidado para evitar herirse cuando trabaja en su vehículo. He aquí algunas precauciones que debería Ud. observar con especial cuidado:

- \* Cuando el motor está marchando, mantenga las manos, ropa, herramientas y otros apartados del ventilador en movimiento y de la correa del ventilador.
- \* Tenga cuidado de no tocar los componentes calientes del escape (colector, tubos, silenciador).
- \* No permita fumar, chispas o llamas alrededor de la gasolina o la batería ya que los gases son inflamables.
- \* No se meta debajo del vehículo levantado con el gato portátil provisto en su vehículo.
- \* Tenga cuidado de no causar cortos circuitos accidentales entre los terminales de la batería (positivo y negativo).



## VOORKOMEN VAN ONGELUKKEN

Zoals met alle machines, moet U uitermate voorzichtig zijn als U aan uw voertuig werkt, dit om ongelukken te voorkomen. Hier zijn een paar voorzorgsmaatregelen waar U speciaal op moet letten:

- \* Houd uw kleren, gereedschap en andere dingen uit de weg als de motor loopt van de draaiende ventilator en ventilatorriem.
- \* Wees voorzichtig dat U geen warme uitlaat-onderdelen aanraakt (spruitstuk en uitlaatpijpen).
- \* Laat geen vonken, of vlammen toe rondom de benzine of accu, omdat de damp brandbaar is.
- \* Ga niet onder het voertuig liggen als het ondersteund wordt met de krik die bij uw voertuig geleverd wordt.
- \* Wees voorzichtig dat U per ongeluk geen kortsluiting tussen de batterijpolen veroorzaakt (positieve en negatieve).

## CHECKING INDICATOR LIGHTS, GAUGES AND METER

### Charging light and oil pressure light

Check to see that these lights come on when the ignition switch is turned on and go out after the engine has been started.

### Brake system warning light

Check to see that this light comes on when the ignition key is turned on and goes out when the parking brake lever is fully depressed.

### Fuel gauge

Check to see that the gauge functions normally when the ignition key is turned on.

### Water temperature gauge and speedometer

Make sure that these gauge and meter function normally, while running the vehicle.

## CHECKING LIGHTS

Turn on the switches and check that the head lights, small lights and other lights have come on. Depress the brake pedal and ensure that the braking lights have lit up. Put the shift lever into the R (reverse) position and check that the back-up lights have come on. Finally, remember to check that the lights are not dirty or damaged.

## INSPECTION OF THE HORN, TURN SIGNALS, WIPERS AND WINDSHIELD WASHER

Check that the horn, turn signals, wipers and windshield washer are in proper working order.

## CHECKING FUEL

Make sure that there is enough petrol to reach one's destination.

## CHECKING DOOR LOCKS

Make sure that the doors (LJ80V and LJ81) and the front gate bar (LJ80) are locked.

## CHECKING REAR MIRROR

Check that there is clear rear vision from the driving position.

## CHECKING NUMBER PLATE

Check for dirt and damage. Check that the number plate is securely fixed and that the figures on it are clearly visible.

## CHECKING SUSPENSION

Put the vehicle on a horizontal surface and check that there is no inclination. If any inclination is found, the vehicle must be inspected by a SUZUKI dealer.

## CHECKING EXHAUST GAS

Something is wrong if the exhaust gas is either excessively white or black. If this is the case, an inspection must be performed by a SUZUKI dealer. However, if the smoke is white on a cold day, this will be condensation and there is no cause for inspection.

## FAULTS FROM THE PREVIOUS DAY

Check that faults found on the previous day have been fully corrected and that driving can be conducted without hindrance.

**CAUTION:** If you feel that there may be something wrong with any of the above parts, or if there is something wrong and feel you are unable to repair by yourself, do not leave the vehicle as it is but take it without delay to a SUZUKI dealer for inspection or adjustment.

## CONTROLE DES TEMOINS, INDICATEURS ET COMPTEURS

### Témoin de charge et témoin de pression d'huile

S'assurer que ces témoins s'allument lorsqu'on enclenche le contact d'allumage et qu'ils s'éteignent après le démarrage du moteur.

### Témoin de système de freinage

S'assurer que ce témoin s'allume lorsqu'on enclenche le contact d'allumage.

### Indicateur de niveau d'essence

S'assurer que cet indicateur fonctionne normalement lorsque le contact d'allumage est enclenché.

### Thermomètre d'eau et compteur de vitesse

S'assurer que le thermomètre d'eau et le compteur de vitesse fonctionnent normalement lorsque le véhicule roule.

## CONTROLE DES FEUX

Enclencher les interrupteurs et s'assurer que les projecteurs, les petits feux et les autres feux s'allument. Appuyer sur la pédale de frein pour s'assurer que les feux stop s'allument. Placer le levier de changement de vitesse sur la position R (marche arrière) et s'assurer que les feux de recul s'allument. Enfin, ne pas oublier de vérifier si les feux ne sont pas sales ou endommagés.

## CONTROLE DE L'AVERTISSEUR, DES CLIGNOTANTS, DES ESSUIE-GLACE ET DU LAVE-GLACE

S'assurer que l'avertisseur, les clignotants, les essuie-glace et le lave-glace sont en bon état de fonctionnement.

## CONTROLE DU NIVEAU D'ESSENCE

S'assurer que le réservoir contient suffisamment d'essence pour arriver à destination.

## CONTROLE DES SERRURES DE PORTE

S'assurer que les portes (LJ80V et LJ81) et la barre de garde avant (LJ80) sont verrouillées.

## CONTROLE DU RETROVISEUR

S'assurer que le rétroviseur assure une bonne visibilité arrière depuis la position du conducteur.

## CONTROLE DE LA PLAQUE D'IMMATRICULATION

Vérifier si la plaque d'immatriculation n'est pas sale ou endommagée. S'assurer qu'elle est bien fixée et que les chiffres et lettres sont bien visibles.

## CONTROLE DE LA SUSPENSION

Placer le véhicule sur un plan horizontal et vérifier qu'il ne penche pas d'un côté. Le cas échéant, le faire contrôler par un concessionnaire SUZUKI.

## CONTROLE DES GAZ D'ÉCHAPPEMENT

Si les gaz d'échappement sont excessivement blancs ou noirs, c'est le signe d'une anomalie. Dans ce cas, un contrôle doit être effectué par un concessionnaire SUZUKI. Toutefois, si les gaz d'échappement présentent une couleur blanche par temps froid, ceci est probablement dû à la vapeur, et il n'y a pas lieu d'effectuer un contrôle.

## ANOMALIES CONSTATEES LA VEILLE

S'assurer qu'il a été remédié aux anomalies constatées la veille et que la conduite pourra se dérouler sans problème.

**ATTENTION:** Si l'on a l'impression que les organes ci-dessus présentent une anomalie, ou si l'on est incapable d'effectuer une réparation soi-même, ne pas utiliser le véhicule en cet état, et le porter sans retard chez un concessionnaire SUZUKI pour qu'il effectue un contrôle ou un réglage.

## REVISION DE LAS LUCES INDICADORAS, MEDIDORES E INDICADORES

### Luz de carga y luz de presión del aceite

Revise para ver que estas luces se encienden cuando el interruptor de encendido es conectado y se apagan después que el motor ha arrancado.

### Sistema de alarma del sistema de freno

Revise para constatar que esta luz se enciende cuando el interruptor de encendido es conectado.

### Indicador de combustible

Revise para ver que el indicador funciona normalmente cuando la llave del encendido es conectada.

### Indicador de la temperatura del agua y velocímetro

Asegúrese que estos indicadores y medidores funcionan normalmente, mientras conduce el vehículo.

## REVISION DE LUCES

Conecte los interruptores y revise que los faros, luces pequeñas y otras luces se encienden. Pise el pedal del freno y asegúrese que las luces de frenado han encendido. Ponga la palanca de cambios en la posición R (Marcha atrás) y revise que se encienden las luces de retroceso. Por último, recuerde revisar si las luces no están sucias o dañadas.

## INSPECCION DEL CLAXON, SEÑALES DE DIRECCION, LIMPIAPARABRISAS Y LAVADOR DE PARABRISAS

Revise que el claxon, las señales de dirección, limpiaparabrisas y lavador de parabrisas trabajan bien.

## REVISION DEL COMBUSTIBLE

Asegúrese que haya suficiente combustible para llegar a su destino.

## REVISION DE PUERTAS CERRADAS

Asegúrese que las puertas (LJ80V y LJ81) y la barra de la puerta delantera (LJ80) están cerradas.

## REVISION DEL ESPEJO RETROVISOR

Revise que haya una visión clara desde la posición de manejo.

## REVISION DE LA PLACA DE MATRICULA

Revise si hay suciedad o daños. Revise que la placa de matrícula esté seguramente fijada y que los números son claramente visibles.

## REVISION DE LA SUSPENSION

Ponga el vehículo en una superficie horizontal y revise que no haya inclinación. Si encuentra que hay inclinación, el vehículo debe ser inspeccionado por el distribuidor SUZUKI.

## REVISION DEL GAS DE ESCAPE

Algo está mal si el gas de escape es o demasiado blanco o muy negro. Si este es el caso, se debe efectuar una inspección por el distribuidor SUZUKI. Sin embargo, si el humo es blanco en un día frío, este será vapor y no hay razón para hacer una inspección.

## FALLAS DEL DIA ANTERIOR

Revise que las fallas encontradas el día anterior han sido arregladas completamente y que se puede conducir sin ningún obstáculo.

**PRECAUCION:** Si Ud. siente que hay alguna falla con cualquiera de las piezas mencionadas antes, o si hay algo malo y piensa que no puede arreglarlo Ud. mismo, no deje el vehículo como está sino llévelo sin demora al distribuidor SUZUKI para su inspección o regulación.

## INSPECTEREN VAN DE WAARSCHUWINGSLAMPJES, KLOKKEN EN METERS

### Oplaadlampje en oliedruk lampje

Controleer dat deze lampjes gaan branden als de ontstekingsschakelaar aangezet wordt, en uitgaan nadat de motor is gestart.

### Remsysteem waarschuwinglampje

Controleer dat dit lampje gaat branden als de contactsleutel omgedraaid wordt en uitgaat als het parkeerrem hendel volledig teruggezet wordt.

### Benzinometer

Controleer of de meter normaal werkt als de contactsleutel omgedraaid wordt.

### De watertemperatuurmeter en snelheidsmeter

Verzekert dat deze meters normaal functioneren terwyl er met het voertuig gereden wordt.

## CONTROLLEREN VAN DE LAMPEN

Draai de schakelaar om en controleer of de koplampen kleine lampjes en andere lampen aangaan.

Druk het rempedaal in en controleer of de remlichten gaan branden

Duw het versnellingshendel in de R (achteruit) positie en controleer of de achteruit-rylampen aangaan.

Als laatste denk er aan om te controleren of de lampen vuil of beschadigd zijn.

## INSPECTIE VAN DE CLAXON, RICHTINGAANWYZERS, RUITEWISSERS EN RUITESPROEIJERS

Controleer of de claxon richtingaanwyzers, ruitewissers, en ruitesproeiers in goede werkconditie zijn.

## BRANDSTOF CONTROLE

Verzekert dat er genoeg benzine aanwezig is om het reisdoel te kunnen bereiken.

## CONTROLLEREN VAN DE DEURSLOTEN

Verzekert dat de deuren (LJ80V en LJ81) en de vooropening beugel (LJ80) op slot zijn.

## CONTROLLEREN VAN DE ACHTERUITKYKSPIEGEL

Controleer of er een onbelemmerd achteruitzicht is vanuit de rypositie.

## CONTROLLEREN VAN HET NUMMERBORD

Controleer voor vuil en schade, en controleer of het nummerbord stevig vastzit en de nummers duidelijk zichtbaar zijn.

## CONTROLLEREN VAN DE VERING

Zet het voertuig op een vlak weggedeelte en controleer of het voertuig horizontaal staat; als de auto naar één kant overhelt moet een SUZUKI dealer geraadpleegd worden.

## CONTROLLEREN VAN DE UITLAATGASSEN

Er is iets verkeerd als de uitlaatgassen of uitgesproken wit of uitgesproken zwart zyn. Als dit het geval is moet een inspectie uitgevoerd worden door uw SUZUKI dealer. Maar als de gassen wit zyn op een koude dag, zal dit stoom zyn en is er geen noodzaak voor inspectie.

## FOUTEN VAN DE VORIGE DAG

Controleer dat de fouten gevonden op de vorige dag volledig verholpen zyn, zodat er zonder hinder gereden kan worden.

**ATTENTIE:** Als U voelt dat er iets verkeerd is met enige van de bovenstaande onderdelen, of dat er iets verkeerd is en U voelt dat U het niet zelf kan repareren, laat het voertuig niet in deze conditie maar breng het direct naar een SUZUKI dealer voor inspectie en afstelling.

## FAN BELT COURROIE DE VENTILATEUR CORREA DEL VENTILADOR VENTILATORRIEM

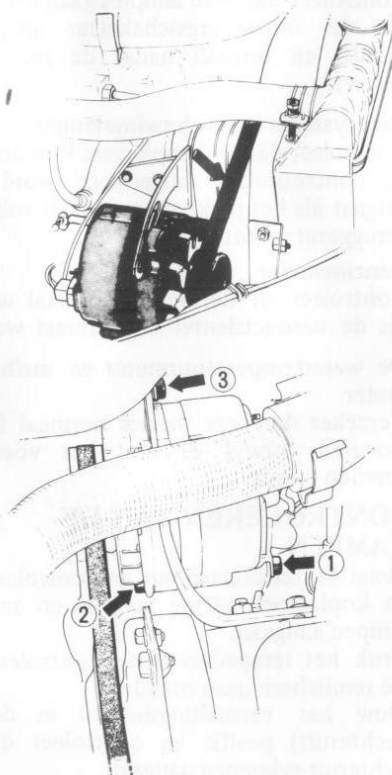

If the belt is too loose, the electricity supply will be insufficient, which may cause overheating and wear of the belt. The tension of the belt should be such that there is a deflection of 10–15 mm (0.4–0.6 in) when the central part of the belt is pressed strongly. The belt should also be examined to ensure that it is not damaged. Adjustment and replacement of the belt should be carried out in the following way:

1. Stop the engine.
2. Loosen the three bolts (Nos. (1), (2) and (3) in the drawing) securing the alternator.
3. When stretching the belt, push the alternator outwards with the belts loosened, tighten the bolts at the point where the tension of the belt is held within the limits specified above, and fix the alternator securely.
4. To replace the belt, slide the alternator inwards with the bolts loosened and replace it. Having replaced it, stretch the belt as specified in "3" above.

**NOTE:** When replacing the belt with new one, give a tension as shown below.

8–10 mm (0.3–0.4 in)

Si la courroie est mal tendue, l'alimentation électrique sera insuffisante, ce qui pourra provoquer une surchauffe et une usure de la courroie. La tension de la courroie doit être telle qu'elle présente un jeu comprise entre 10 et 15 mm (0,4 à 0,6 in) lorsque l'on appuie fortement sur sa partie centrale. Vérifier également que la courroie ne soit pas détériorée. Pour régler et remplacer la courroie, procéder de la manière suivante:

1. Arrêter le moteur.
2. Desserrer les trois boulons (n° (1), (2) et (3) sur le plan) fixant l'alternateur.
3. Pour tendre la courroie, pousser l'alternateur vers l'extérieur après avoir desserré les boulons, puis resserrer les boulons au point où la tension de la courroie répond aux limites indiquées ci-dessus, et fixer solidement l'alternateur.
4. Pour remplacer la courroie, faire glisser l'alternateur vers l'intérieur après avoir desserré les boulons. Après le remplacement, tendre la courroie comme il est spécifié au point "3" ci-dessus.

**NOTE:** Lors du remplacement de la courroie par une nouvelle, donner la tension indiquée ci-dessous.

**8 à 10 mm (0,3 à 0,4 in)**

Si la correa está muy suelta, el suministro de electricidad será insuficiente, lo que puede causar recalentamiento y desgaste de la correa. La tensión de la correa debe ser tal que haya un huelgo de 10–15 mm (0,4–0,6 pulg.) cuando se presiona fuertemente la parte central de la correa. La correa debiera también examinarse para asegurar que no está dañada. El ajuste y reemplazo de la correa debiera llevarse a cabo de la manera siguiente:

1. Detenga el motor.
2. Afloje los tres pernos (Nos. (1), (2) y (3) en el diagrama) teniendo cuidado del alternador.
3. Al tensar la correa, con las tuercas aflojadas jale el alternador hacia fuera, en el lugar donde la tensión de la correa se mantenga dentro del límite especificado arriba ajuste las tuercas, y fije con seguridad el alternador.
4. Para reemplazar la correa, con las tuercas aflojadas deslice el alternador hacia adentro y reemplácela. Después de reemplazarla, tense la correa como se especifica arriba en el No. 3.

**NOTA:** Al reemplazar la correa con una nueva déle la tensión que se indica abajo.

**8–10 mm (0,3–0,4 pulg.)**

De dynamo zal onvoldoende laden, als de riem te slap zit, wat oververhitting van de motor en slytage van de riem kan veroorzaken. De spanning van de riem moet zo zyn, dat er een doorbuiging is van 10 – 15 mm (0,4 – 0,6 in) als het midden van de riem krachtig ingedrukt wordt. De riem moet ook gecontroleerd worden om te verzekeren dat hy niet beschadigd is. Afstelling en vernieuwing van de riem moet op de volgende manier uitgevoerd worden:

1. Stop de motor
2. Maak de drie bouten los (nos. (1), (2), en (3) op de tekening) waarmee de dynamo bevestigd is.
3. Duw de dynamo naar buiten met de bouten los om de dynamoriem strak te stellen, draai de bouten vast op het punt waar de spanning van de riem binnen de bovenstaande limiet blijft, en draai de dynamo stevig vast.
4. Om de riem te vernieuwen moet de dynamo binnenwaarts geschoven worden met de bouten los, daarna kan de riem vernieuwd worden. Stel de riem af als hierboven beschreven in nummer "3", nadat hy vernieuwd is.

**N.B.:** Als de riem vernieuwd wordt, geef het dan de beneden aangegeven spanning.

**8 – 10 mm (0,3 – 0,4 in)**

**ENGINE OIL**  
**HUILE DU MOTEUR**  
**ACEITE DE MOTOR**  
**MOTOR OLIE**

**Special oil**

Be sure that the engine oil you use comes under API classification of SD or SE. Based on the air temperature, select proper viscosity of engine oil from among those listed in the table below:

**NOTE: The temperature in this table indicates an average temperature for operation of the vehicle.**

**Huile spéciale**

S'assurer que l'huile moteur utilisée répond à la classification API de SD ou SE. Choisir la viscosité de l'huile moteur sur la base de la température atmosphérique parmi celles énumérées dans le tableau ci-dessous:

**NOTE: La température figurant dans ce tableau indique la température moyenne pour le fonctionnement du véhicule.**

**Aceite especificado**

Asegúrese que el aceite de motor que Ud. usa viene bajo la clasificación API de SD o SE. Teniendo en cuenta la temperatura ambiental, seleccione la viscosidad apropiada del aceite de motor de entre los nombrados en el cuadro que sigue.

**NOTA: La temperatura en este cuadro indica una temperatura promedio para operación del vehículo.**

**Special olie**

Wees er zeker van dat de motorolie die U gebruikt voldoet aan de API classificatie SD of SE. Kies de juiste viscositeit van motorolie aangegeven op de tabel hieronder, afhankelijk van de luchttemperatuur.

**N.B.:** De temperatuur in deze tabel geeft een gemiddelde waarde weer.

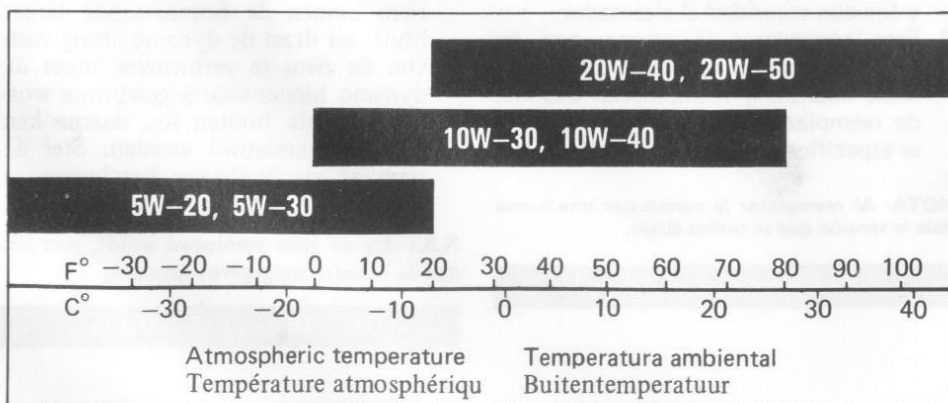

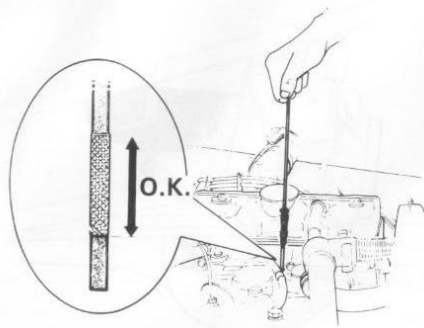

### Inspection

The vehicle should be inspected after placed on a horizontal surface. Quantities measured may be incorrect on a slope. The oil quantity should be checked either before starting the engine or at least two or three minutes after stopping the engine. If oil still remains in various parts of the engine, the correct measurement of oil quantities cannot be made. Take out the oil level gauge from crankcase and wipe it with a clean cloth. Reinsert the level gauge firmly once, then remove it again. The level of the oil on the gauge should be between the upper and the lower limits. If it is near the lower limit, more oil should be put in. The oil should be replaced if it shows excessive change in colour.

### Refilling

Remove the filler cap, and refill specified oil up to the upper limit line. Having finished refilling, start the engine and after leaving it idling for about three minutes, stop the engine, and two or three minutes later, check the oil level on the level gauge.

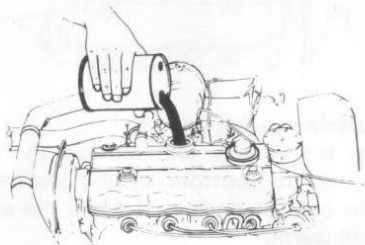

### Vérification

Pour vérifier le niveau d'huile, placer le véhicule sur un plan horizontal. Autrement, l'indication pourrait être incorrecte. Le niveau d'huile doit être vérifié soit avant la mise en marche du moteur, soit au moins 2 ou 3 minutes après son arrêt. Si de l'huile se trouve encore dans diverses parties du moteur, l'on ne pourra obtenir une indication correcte. Retirer la jauge d'huile du carter moteur et l'essuyer avec un chiffon propre. Remettre à nouveau la jauge d'huile puis la retirer. L'huile doit se trouver entre les repères de niveaux maximum et minimum de la jauge. Si elle se trouve proche du niveau minimum, faire l'appoint. Renouveler l'huile si elle présente un changement de couleur excessif.

### Appoint d'huile

Retirer le bouchon de remplissage et faire l'appoint d'huile jusqu'au niveau maximum. Après le remplissage, mettre le moteur en marche puis, après l'avoir laissé tourner au ralenti pendant environ 3 minutes, l'arrêter et, 2 ou 3 minutes après, vérifier le niveau d'huile à l'aide de la jauge.



### Inspección

El vehículo se debe inspeccionar luego de colocarlo en una superficie horizontal. En una pendiente las cantidades medidas pueden ser incorrectas. La cantidad de aceite debe revisarse antes de arrancar el motor o al menos dos o tres minutos después de parar el motor. Si todavía hay aceite en varias partes del motor, no se puede medir correctamente la cantidad de aceite. Saque el medidor de nivel del cárter y límpielo con una tela limpia. Vuelva a colocar firmemente el medidor de nivel, luego retírelo otra vez. El nivel del aceite en el medidor debe estar entre los límites superior e inferior. Si está cerca del límite inferior, se debe poner más aceite. Si el aceite muestra excesivo cambio de color se debe reemplazarlo.

### Rellenado

Retire la tapa del orificio de llenado, y rellene el aceite especificado hasta la línea del límite superior. Al terminar de rellenar, arranque el motor y déjelo en ralentí por unos tres minutos, detenga el motor, y dos o tres minutos más tarde, revise el nivel del aceite en el medidor de nivel.

### Inspectie

Het voertuig moet geïnspecteerd worden nadat het op een vlak weggedeelte geplaatst is. Gemeten hoeveelheden kunnen onzuiver zijn op een helling. De oliehoeveelheid moet voor het starten van de motor gemeten worden of op zijn minst twee of drie minuten na het afzetten van de motor. Als de olie in verscheidene plaatsen van de motor achterblijft; kan de juiste hoeveelheid olie niet gemeten worden. Haal de oliepeilstaaf uit het carter en reinig hem met een schone doek. Plaats de peilstaaf stevig terug in een keer, en haal hem er dan weer uit. De hoogte van de olie op de staaf moet tussen de bovenste en onderste streep zijn. Als het dichterbij de laagste streep is moet er olie toegevoegd worden. De olie moet bij de voorgeschreven kilometerstanden of perioden verversed worden.

### Olie bijvullen

Verwyder de vuldop, en vul de vereiste olie tot de bovenste streep. Start de motor nadat het vullen beëindigd is en laat hem voor ongeveer drie minuten stationair lopen, stop de motor en controleer het oliepeil twee of drie minuten later met de oliepeilstaaf.

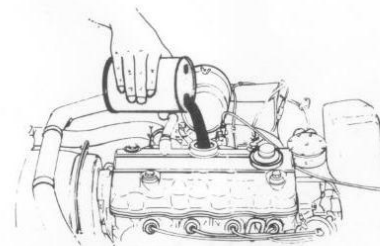
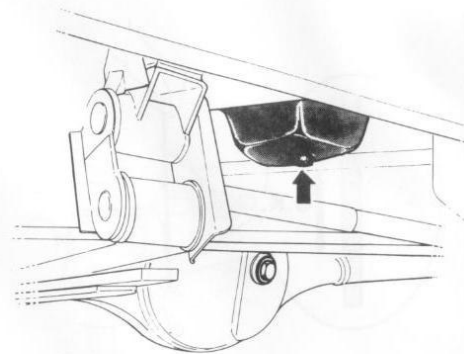

### Replacing engine oil

Stop the engine, and remove the drain plug at the bottom of the engine and drain out the engine oil while the engine is still warm.

### WARNING:

Care must be taken if the drain bolt is loosened when the engine is still hot, since the oil temperature is so high that one may easily get burnt.

Replace the drain plug after draining the oil. Then, remove the oil filler cap and put in 3 l (6.3/5.3 US/Imp pt) of the oil specified. After filling, attach the cap again and start up the engine for three minutes idling. Stop the engine, and three minutes later, check the oil level with the gauge. Add oil, as required, to bring the level to the "FULL" line on the gauge.

#### Renouvellement de l'huile du moteur

Arrêter le moteur, retirer le bouchon de vidange se trouvant au bas du moteur et évacuer l'huile. Cette opération doit être effectuée alors que le moteur est encore chaud.

#### AVERTISSEMENT:

Toutes les précautions doivent être prises lorsque la vidange est effectuée avec le moteur à chaud car la température de l'huile est élevée et l'on risque facilement de se brûler.

Après avoir vidangé l'huile, remettre le bouchon de vidange, retirer le bouchon de remplissage d'huile et verser 3 l (6,3/5,3 US/Imp pt) de l'huile préconisée.

Après le remplissage, remettre le bouchon et faire tourner le moteur au ralenti pendant environ 3 minutes. Arrêter le moteur et, 3 minutes après, vérifier le niveau d'huile à l'aide de la jauge. Ajouter de l'huile, s'il y a lieu, pour amener le niveau au repère maximum de la jauge.

#### Reemplazo del aceite de motor

Apague el motor y retire el tapón de vaciado ubicado en la parte inferior del motor y drene el aceite del motor mientras el motor está tibio.

#### ADVERTENCIA:

Debe tenerse cuidado si el perno de vaciado está flojo cuando el motor está todavía caliente, ya que la temperatura del aceite es tan alta que uno puede llegar a quemarse fácilmente.

Después de drenar el aceite, coloque el tapón de vaciado. Luego, retire la tapa del orificio de llenado de aceite y ponga 3 l (6,3/5,3 pintas americanas/imperiales) de aceite especificado. Después de llenarlo a capacidad, ponga la tapa de nuevo y arranque el motor por unos tres minutos en ralentí. Apague el motor, y tres minutos después, revise el nivel del aceite con el medidor. Agregue aceite, si es necesario, para elevar el nivel hasta la línea "FULL" del medidor.

#### Vernieuwen van motor olie

Zet de motor af en verwijder de aftapplug uit de bodem van het carter, terwijl de motor nog warm is.

#### WAARSCHUWING:

Men moet voorzichtig zijn als de aftapplug losgedraaid wordt terwijl de motor nog steeds heet is, omdat de motorolie temperatuur zo hoog is dat men zich gemakkelijk brandt.

Vernieuw de aftapplug vast nadat de olie eruit gelopen is. Verwijder de olievlodop dan en giet er 3 l (6,3/5,3 US/Imp pt) in van de voorgeschreven olie. Draai de dop weer vast na het vullen, en start de motor om hem drie minuten stationair to laten lopen. Zet dan de motor, of en controleer het oliepeil drie minuten later met de oliepeilstaaf. Voeg olie toe indien nodig om het peil op het bovenske streepje van de oliepeilstaaf te brengen.

**ENGINE COOLANT  
LIQUIDE REFRIGERANT DU  
MOTEUR  
REFRIGERANTE DEL MOTOR  
MOTOR KOELVLOEISTOF**

**Specified coolant**

Use GOLDEN CRUISER 1200 or equivalents as your water additive all through the year. Change the coolant once every two years. Cooling water must be soft water — such as city water. Hard water (which includes well water and river water) contains many impurities (iron and the like) which may cause rust or foul the inside of the radiator leading to engine trouble.

**GOLDEN CRUISER 1200**

GOLDEN CRUISER 1200 serves not only as an anti-freeze element, but also anti-foam, anti-rust and anti-corrosion besides being a lubricant for the water pump. To achieve these objectives, the cooling system should be filled with a 30% solution of GOLDEN CRUISER 1200.

**NOTE: In Europe, a 50% solution should be used for cooling system.**

The freezing temperature of water with a 50% coolant mixture will be  $-33^{\circ}\text{F}$  ( $-36^{\circ}\text{C}$ ). For lower temperatures than this, the coolant mixture proportion should be adjusted according to the table shown. (Should the cooling water

freeze, the cylinder block may crack.)

Before the beginning of winter, be sure to measure (accurately) the coolant proportion of the mixture. This will be helpful in preparing for any exceptionally cold periods that are found often in cold districts. Measurement of the mixture proportion can be undertaken by authorized SUZUKI dealer.

**Réfrigérant spécifié**

Comme additif pour l'eau, utiliser toute l'année du GOLDEN CRUISER 1200 ou équivalent. Renouveler le liquide réfrigérant une fois tous les deux ans. L'eau de refroidissement doit être de l'eau douce, telle que l'eau du robinet. L'eau dure (y compris l'eau de puits et l'eau de rivière) contient de nombreuses impuretés (fer, etc.) qui peuvent rouiller ou souiller l'intérieur du radiateur et provoquer des problèmes de moteur.

**GOLDEN CRUISER 1200**

Le GOLDEN CRUISER 1200 sert non seulement d'antigel mais également d'agent anti-mousse, anti-rouille et anti-corrosion. De plus, c'est un lubrifiant pour la pompe à huile. Pour atteindre ces objectifs, le circuit de refroidissement doit être rempli avec une solution à 30% de GOLDEN CRUISER 1200.

**NOTE: En Europe, une solution à 50% doit être utilisée pour le circuit de refroidissement.**

La température de gel de l'eau contenant 50% d'agent réfrigérant doit être de  $-33^{\circ}\text{F}$  ( $-36^{\circ}\text{C}$ ). Pour des températures inférieures à celle-ci, la proportion du mélange doit correspondre au tableau ci-après. (Si l'eau de refroidissement venait à geler, le bloc-cylindres se fissurerait.)

Avant le début de l'hiver, mesurer (avec précision) la proportion de réfrigérant dans le mélange. Ceci permettra de se préparer aux basses températures exceptionnelles que l'on rencontre dans les régions froides. La mesure de la proportion du mélange peut être effectuée par un concessionnaire SUZUKI.

### Refrigerante especificado

Use GOLDEN CRUISER 1200 o equivalentes como su aditivo de agua durante todo el año. Cambie el refrigerante una vez cada dos años. El agua refrigerante debe ser agua blanda tal como el agua potable. El agua dura (que incluye agua de pozo y agua de río) contiene muchas impurezas (hierro y elementos por el estilo) que pueden oxidar o ensuciar el interior del radiador lo que causará problemas al motor.

### GOLDEN CRUISER 1200

El GOLDEN CRUISER 1200 sirve no sólo como un elemento anticongelante, pero como antiespumante, antioxidante y anticorrosivo además de ser lubricante para la bomba de agua. Para lograr estos objetivos, el sistema de refrigeración debe llenarse con una solución al 30% de GOLDEN CRUISER 1200.

**NOTA:** En Europa, se debe usar una solución al 50% para el sistema de enfriamiento.

La temperatura de congelación del agua con una mezcla de refrigerante al 50% debe ser  $-33^{\circ}\text{F}$  ( $-36^{\circ}\text{C}$ ). Para temperaturas más bajas que ésta, la proporción de la mezcla refrigerante debe ser regulada de acuerdo con la tabla mostrada aquí. (Si el agua de enfriamiento se congela, el bloque del cilindro puede reventar.)

Antes que llegue el invierno asegúrese de medir exactamente la proporción de

refrigerante de la mezcla. Esto será muy beneficioso para la preparación para cualquier período excepcionalmente frío que ocurre a menudo en lugares fríos. La medida de la proporción de la mezcla puede hacerla cualquier distribuidor SUZUKI autorizado.

### Voorgescheven koelvloeistof

Gebruik koelvloeistof (antivies) als additieve voor uw koelwater gedurende het hele jaar. Vernieuw de koelvloeistof eenmaal elke twee jaar. Gebruik bij voorkeur zacht water. Hard water (zoals welwater en riverwater) bevat veel onzuiverheden (zoals yzer en kalk) welke roest kunnen veroorzaken en de binnenzijde van de radiator kunnen verstoppelen, wat tot moeilijkheden met de motor kan leiden.

### KOELVLOEISTOF

De koelvloeistof dient niet alleen als antivrieselement maar ook als anti-schuim, anti-roest, en anti-corrosie middel, dat bovendien nog de waterpomp smeert. Om dit te bereiken, moet het koel systeem gevuld worden met een 30% oplossing van koelvloeistof in water.

**N.B.:** Voor nog meer zekerheid wordt een mengverhouding van 50/50 aanbevolen.

De vriestemperatuur van water met 50% koelvloeistof moet  $-33^{\circ}\text{F}$  ( $-36^{\circ}\text{C}$ ) zijn. Voor lagere temperaturen dan deze moet de concentratie van het koelvoei-

stofmengsel gewijzigd worden volgens de beneden aangegeven tabel. (Als het water bevriest zal het cylinderblok scheuren).

Laat voor het begin van de winter, de concentratie van de koelvloeistof nauwkeurig meten, zodat U bij een plotseling invallende vorstperiode verzekerd bent van een toereikende vorstbeveiliging.

Radiator capacity: 3.8 ℓ (8.0/6.7 US/Imp pt)  
 Capacité du radiateur: 3,8 ℓ (8,0/6,7 US/Imp pt)  
 Capacidad del radiador: 3,8 ℓ (8,0/6,7 pintas americanas/ imperiales)  
 Inhoud koelsysteem: 3,8ℓ (8,0/6,7 US/Imp pt)

		Severely cold districts Régions très froides Lugares severamente fríos Uitermate koud gebied					
Lowest possible temp. Température minimum extrême Temperatura más baja posible Laagst mogelyke temperatuur	°F	3	-4	-13	-22	-33	-47
	°C	-16	-20	-25	-30	-36	-44
Amount of GOLDEN CRUISER 1200 Quantité de GOLDEN CRUISER 1200 Cantidad de GOLDEN CRUISER 1200 De hoeveelheid KOELVLOEISTOF	US pt	2.41	2.81	3.21	3.61	4.01	4.42
	Imp pt	2.01	2.34	2.68	3.01	3.34	3.68
	ℓ	1.14	1.33	1.52	1.71	1.90	2.09
Proportion Proportion Proporción Percentage	%	30	35	40	45	50	55
Safe-use temp. Température de sécurité d'utilisation Temperatura de uso seguro Laagste beslist veilige temperatuur	°F	12	5	-4	-13	-24	-38
	°C	-11	-15	-20	-25	-31	-39

Coolant temperature Température du réfrigérant Temperatura del refrigerante Koeltemperatuur		Proportion Proportion Proporción Verhouding	30%	35%	40%	45%	50%	55%
Spec. gravity Poids spécifique Gravedad especificada Soortelyk gewicht	50°F (10°C)		1.054	1.062	1.071	1.078	1.086	1.093
	68°F (20°C)		1.050	1.058	1.066	1.073	1.081	1.088
	86°F (30°C)		1.046	1.053	1.061	1.068	1.075	1.082
	112°F (40°C)		1.041	1.048	1.056	1.062	1.069	1.075
	122°F (50°C)		1.036	1.043	1.051	1.057	1.063	1.069

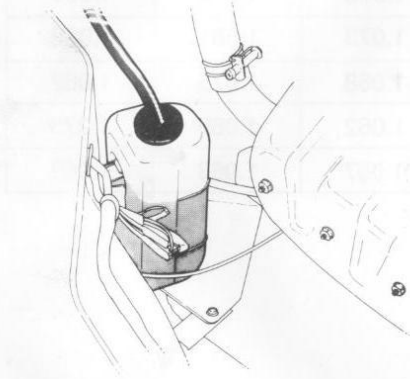
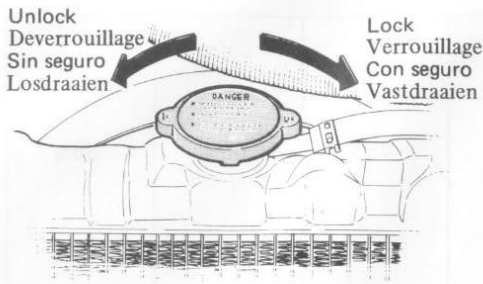

### Inspection

With the engine cool, the coolant level in the reservoir tank is good if it is found between the "FULL" and "LOW" marks. If the level is below the "LOW" mark, replenish the coolant following procedure below.

- (1) Remove radiator cap.
- (2) Pour coolant into the reservoir tank until its level reaches the "FULL" mark. The level must not exceed the "FULL" mark.
- (3) After the level of coolant has reached the "FULL" mark, retighten the cap securely.

When there has been a large decrease in quantity of coolant, or when refilling has to be done frequently, it is possible that a leak may have occurred in the cooling system, and therefore an inspection should be carried out by a SUZUKI dealer.

#### WARNING:

It is very dangerous to remove the radiator cap when the engine is hot, because some pressure works on the coolant, and thus, there is a danger that steam and hot coolant will shoot out as soon as the radiator cap is removed. Therefore, the cap should be taken off only when engine is cool.

### Contrôle

Lorsque le moteur est froid, le niveau de liquide réfrigérant dans le réservoir est correct s'il se trouve entre les repères maximum et minimum. Si le niveau se trouve en dessous du repère minimum, faire l'appoint de liquide réfrigérant en procédant comme suit:

- (1) Retirer le bouchon du radiateur.
- (2) Verser du liquide réfrigérant dans le réservoir jusqu'au "FULL" (repère maximum). Le niveau ne doit pas dépasser le repère maximum.
- (3) Après avoir rempli le réservoir jusqu'au repère maximum, bien resserrer le bouchon.

Lorsque l'on constate une diminution importante de la quantité de liquide réfrigérant ou si l'appoint doit être effectué fréquemment, il se peut que le système de refroidissement présente des fuites. Dans ce cas, faire effectuer un contrôle par un concessionnaire SUZUKI.

#### AVERTISSEMENT:

Le liquide réfrigérant se trouvant sous pression quand le moteur est chaud, il est dangereux de retirer le bouchon du réservoir car de la vapeur ou du liquide réfrigérant chaud risquent d'être dégagés. Le bouchon ne doit donc être retiré que lorsque le moteur est froid.

### Inspección

El nivel del refrigerante en el tanque de depósito es correcto si con el motor frío, se encuentra entre las marcas "FULL" (lleno) y "LOW" (bajo). Si el nivel está por debajo de la marca "LOW," rellene el refrigerante siguiendo el procedimiento indicado en seguida:

- (1) Retire la tapa del radiador.
- (2) Vierta refrigerante en el tanque de depósito hasta que el nivel llegue a la marca "FULL". El nivel no debe exceder la marca "FULL."
- (3) Después que el nivel del refrigerante ha llegado a la marca "FULL," ajuste con seguridad la tapa.

Si ha habido una disminución grande en la cantidad de refrigerante, o cuando se tiene que rellenar frecuentemente, es posible que haya una fuga en el sistema de enfriamiento, y por lo tanto se debe efectuar una inspección por el distribuidor SUZUKI.

#### ADVERTENCIA:

Es muy peligroso retirar la tapa del radiador cuando el motor está caliente, porque se ejerce cierta presión en el refrigerante, y por ello, hay el peligro que salpique vapor y agua caliente tan pronto como se retire la tapa del radiador. Por lo tanto, la tapa sólo debe sacarse cuando el motor está frío.

### Inspectie

Met koude motor is het koelvloeistofpeil in de voorraadtank correct, als het tussen de vol en leeg merktekens ligt. Vul de koelvloeistof bij volgens de procedure hieronder als het peil beneden het onderste merkteken ligt.

- (1) Verwyder de radiateurdop.
- (2) Giet koelvloeistof in de voorraad-tank totdat het peil het vol merkteken bereikt.  
Het peil mag niet boven het vol merkteken komen.
- (3) Nadat het peil van de vloeistof het vol merkteken bereikt heeft, moet de dop stevig vast gedraaid worden.

Als er een grote vermindering in de hoeveelheid van de koelvloeistof optreedt, of als er dikwyls bygevuld moet worden is het mogelijk dat het koelsysteem een lek heeft, en daarvoor moet er een inspectie door een SUZUKI dealer uitgevoerd worden.

#### WAARSCHUWING:

Het is zeer gevaarlijk om de radiateurdop te verwyderen als de motor heet is, omdat er enige druk staat op de koelvloeistof, en daardoor dus het gevaar optreedt dat er stoom en warme koelvloeistof uitspuit zodra de radiateurdop verwyderd wordt. Daarom moet de dop alleen maar verwyderd worden als de motor afgekoeld is.

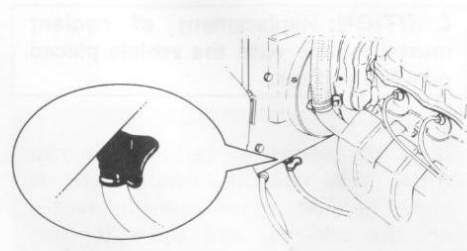
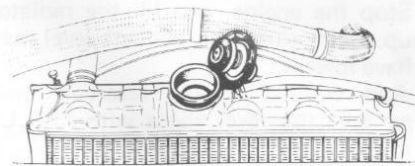

#### Replacement of engine coolant

1. Remove the radiator cap. Loosen the drain plug attached to the lower portion of the radiator and drain out the coolant.
2. Remove the reservoir tank, which is on the side of radiator, and drain.
3. Tighten the drain plug, and reinstall the reservoir tank.
4. Fill the radiator with coolant and attach the radiator cap.
5. Run the engine for 2 or 3 minutes at idle to bleed air within the cooling system.



6. Stop the engine, and fill the radiator up again, since the coolant level may have lowered.
7. Add coolant to the reservoir tank so that the level aligns with "FILL" mark.
8. Reattach the radiator cap.

**CAUTION: Replacement of coolant must be done with the vehicle placed on a flat surface.**

**WARNING:**

It is dangerous to remove the cap when the coolant temperature is high, because same pressure works on the coolant, and there is thus a danger that steam and hot coolant may shoot out. The cap should be taken off only after the coolant temperature has fallen enough.

**Renouvellement du réfrigérant du moteur**

1. Retirer le bouchon du radiateur. Desserrer le bouchon de vidange se trouvant sur la partie inférieure du radiateur et évacuer le réfrigérant.
2. Retirer le réservoir se trouvant sur le côté du radiateur et le vidanger.
3. Resserrer le bouchon de vidange et remettre le réservoir.
4. Remplir le radiateur de réfrigérant et remettre le bouchon du radiateur.
5. Faire tourner le moteur pendant 2 à 3 minutes au régime de ralenti

pour purger l'air se trouvant à l'intérieur du circuit de refroidissement.

6. Arrêter le moteur et remplir à nouveau le radiateur car le niveau du réfrigérant aura baissé.
7. Remettre du réfrigérant dans le réservoir de sorte que son niveau corresponde au repère "FILL" (maximum).
8. Remettre le bouchon du radiateur.

**ATTENTION: Lors du renouvellement du liquide du radiateur, le véhicule doit se trouver sur un plan horizontal.**

**AVERTISSEMENT:**

Le réfrigérant du radiateur se trouvant sous pression quand la température est élevée, il est dangereux de retirer le bouchon du réservoir car de la vapeur et du réfrigérant chauds risquent d'être dégagés. Le bouchon ne doit être retiré qu'une fois que la température du réfrigérant s'est abaissée suffisamment.

**Reemplazo del refrigerante de motor**

1. Retire la tapa del radiador. Afloje el tapón de vaciado fijado a la parte inferior del radiador y drene el refrigerante.
2. Retire el tanque de depósito, que está al costado del radiador y drénelo.
3. Ajuste el tapón de vaciado, y reinstale el tanque de reserva.
4. Llène el radiador con refrigerante y coloque la tapa del radiador.

5. Haga funcionar el motor en ralentí por 2 ó 3 minutos para purgar el aire de dentro del sistema de enfriamiento.
6. Detenga el motor, y llene el radiador otra vez, ya que el nivel de refrigerante ha bajado.
7. Agregue refrigerante al tanque de depósito de modo que el nivel se alínee con la marca "FILL".
8. Vuelva a colocar la tapa del radiador.

**PRECAUCION: El reemplazo del refrigerante debe hacerse con el vehículo puesto en una superficie plana.**

**ADVERTENCIA:**

Es peligroso retirar la tapa cuando la temperatura del refrigerante es alta, porque se ejerce algo de presión sobre el refrigerante, y hay el peligro que salpique vapor y refrigerante caliente. La tapa debe sacarse sólo después que la temperatura haya bajado suficiente.

**Vernieuwen van de motor koelvloeistof**

1. Verwyder de radiateur dop. Draai de aftap dop los die aan het lagere gedeelte van de radiateur bevestigd is, en laat de koelvloeistof eruit lopen.
2. Verwyder het verzameltankje aan de zykant van de radiateur en laat hem leeglopen.

3. Draai de aftapplug vast en monteer de reservetank.
4. Vul de radiator met koelvloeistof en bevestig de radiatorstop.
5. Laat de motor voor 2 of 3 minuten stationair lopen om de lucht uit het koelsysteem te verdrijven.
6. Stop de motor, en vul de radiator weer bij, omdat het koelvloeistofpeil verlaagd zal zijn.
7. Voeg koelvloeistof in het verzamel-tankje bij totdat het peil gelijk staat met het vol merkteken.
8. Bevestig de radiatorstop.

**ATTENTIE: Vernieuwing van de koelvloeistof moet uitgevoerd worden met het voertuig op een vlak weggedeelte geplaatst.**

#### **WAARSCHUWING:**

Het is gevaarlijk om de dop te verwijderen als de koelvloeistoftemperatuur hoog is, omdat er druk op de koelvloeistof staat, en er dus het gevaar is dat er stoom en hete koelvloeistof uitschiet.

De dop moet er alleen afgenomen worden nadat de koelvloeistof voldoende afgekoeld is.

### **AIR CLEANER FILTRE A AIR FILTRO DE AIRE LUCHTFILTER**

If the air cleaner is clogged with dust, intake resistance will be increased with a resultant decrease in output and increase in fuel consumption.

Check and clean periodically according to the following procedure:

Si le filtre à air est obstrué par des poussières, la résistance à l'admission augmentera, ce qui se traduira par une diminution de la puissance et une augmentation de la consommation d'essence.

Contrôler et nettoyer périodiquement le filtre en procédant comme suit:

Si el filtro de aire está atascado con polvo, se aumenta la resistencia a la toma de aire resultando disminución en el rendimiento y aumento en el consumo de combustible. Revíselo y límpielo periódicamente de acuerdo con el procedimiento siguiente:

Als het luchtfilter element met vuil verstopt is, zal de lucht weerstand van het element verhoogd worden met als resultaat een prestatievermindering en een verhoogd brandstof verbruik. Controleer en reinig regelmatig volgens de nu volgende methode:

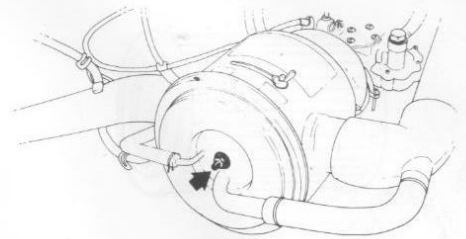

1. Remove the nut and take off the air cleaner cap. Withdraw the element from the air cleaner case.

1. Retirer l'écrou et sortir le bouchon du filtre à air.  
Retirer la cartouche du boîtier du filtre.

1. Retire la tuerca y saque la tapa del filtro de aire. Saque el elemento de la cubierta del filtro.

1. Verwyder de moer en neem de kap van het luchtfilter af. Haal het element uit het luchtfilterhuis.

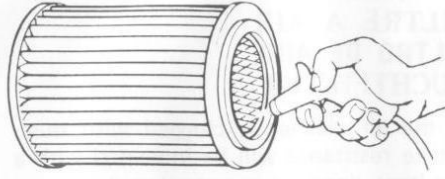
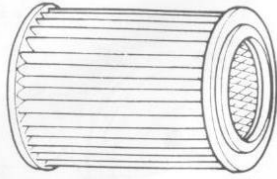

2. This air cleaner element is of dry type. Remember that it needs cleaning according to the following method and interval.
2. Cet élément de filtre à air est du type sec. Se rappeler qu'il a besoin d'être nettoyé selon la méthode suivante et à la fréquence indiquée.
2. Este elemento del filtro de aire es de tipo seco. Recordar que necesita de limpieza de acuerdo al siguiente método e intervalo.
2. Dit is een droog-type luchtfilter-element. Hieronder is aangegeven om de hoeveel tijd en op welke wijze het moet worden schoongemaakt.

3. Blow off dust on cleaner element by compressed air from inside element.
3. Souffler la poussière de l'intérieur de l'élément de filtre à l'aide d'un jet d'air comprimé.
3. Soplar el polvo del interior del elemento del filtro con aire comprimido.
3. Blaas de stof op het luchtfilter-element aan de binnenkant weg met perslucht.

Air cleaner element interval	
Paved road	Clean every 10 000 km (6 000 miles)
Dusty condition	Clean every 2 500 km (1 500 miles) or as required

Fréquence d'entretien de l'élément du filtre à air	
Route asphaltée	Nettoyer tous les 10 000 km (6 000 milles)
Conditions poussiéreuses	Nettoyer tous les 2 500 km (1 500 milles) ou selon la nécessité.

Intervalo del elemento del filtro de aire	
Camino pavimentado	Limpie cada 10 000 km (6 000 millas)
Condición polvorienta	Limpie cada 2 500 km (1 500 millas) o cuando se requiera

Luchtfilter element reinigingsperiode	
Begane wegen	Reinig elke 10 000 km (6 000 miles)
Stoffige condities	Reinig elke 2 500 km (1 500 miles) of indien noodzakelyk.

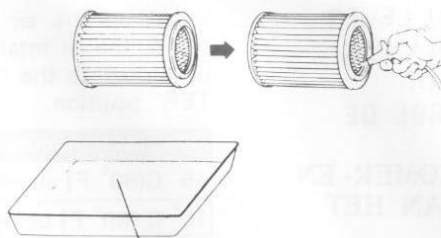

Household type detergent  
 Détergent du type ménager  
 Detergente tipo común  
 Huishoud-schoonmaakmiddel

If the element are heavily dirtied, wash it in household type detergent. After washing, rinse the detergent out of element, and dry it completely.

Si el elemento está muy sucio, lavar lo con detergente común. Enjuagarlo bien quitando todo el detergente y secándolo completamente.

Si l'élément est très encrassé, le laver dans du détergent ménager. Après le lavage, bien rincer le détergent sur l'élément et sécher complètement celui-ci.

Was het element in huishoud-schoonmaakmiddel wanneer het zwaar vervuild is. Spoel, na het wassen, het schoonmaakmiddel uit het element, en maak het volledig droog.

**AIR INTAKE CONTROL LEVER  
 LEVIER DE COMMANDE  
 D'ADMISSION D'AIR  
 PALANCA DE CONTROL DE  
 TOMA DE AIRE  
 HENDEL VOOR ZOMER-EN  
 WINTERSTAND VAN HET  
 LUCHTFILTER**

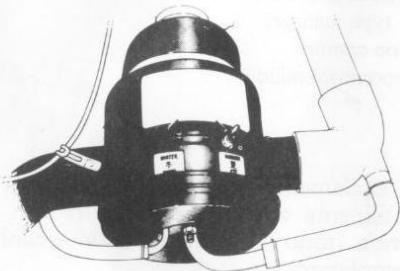

Based on the air temperature as listed below, the air intake control lever should be turned to the "SUMMER" or "WINTER" position.

Open air temperature	Position of lever
15° C (60° F) above	SUMMER
15° C (60° F) below	WINTER

When air temperature falls below 15° C (60° F), with the lever turned to the position of "WINTER", warm air, heated by the exhaust manifold, is fed to the carburetor, passing through the air cleaner. This assures sufficient engine performance even under the cold weather.

**CAUTION:** As engine over-heating may result, do not turn the lever to the "WINTER" position when the air temperature exceeds 15° C (60° F).

Selon la température atmosphérique (indiqué ci-dessous), le levier de commande d'admission d'air doit être tourné sur la position "SUMMER" (été) ou "WINTER" (hiver).

Température atmosphérique	Position du levier
Plus de 15° C (60° F)	SUMMER (été)
Moins de 15° C (60° F)	WINTER (hiver)

Lorsque la température atmosphérique tombe en dessous de 15° C (60° F), avec le levier tourné sur la position "WINTER" (hiver), de l'air chaud, chauffé par le collecteur d'échappement, passe dans le carburateur à travers le filtre à air. Ceci assure une performance suffisante du moteur même par temps froid.

**ATTENTION:** Pour éviter une surchauffe du moteur, ne pas tourner le levier sur la position "WINTER" (hiver) lorsque la température est supérieure à 15° C (60° F).

De acuerdo con la temperatura del aire que se menciona abajo, la palanca de control de toma de aire debe ponerse en la posición "SUMMER" (verano) o "WINTER" (invierno).

Temperatura del aire libre	Posición de la palanca
Más de 15°C (60°F)	SUMMER
Menos de 15°C (60°F)	WINTER

Cuando la temperatura del aire baja a menos de 15°C (60°F), con la palanca puesta en la posición "WINTER", se alimenta aire tibio al carburador, calentado por el colector de escape pasando a través del filtro de aire. Esto asegura suficiente rendimiento del motor aún bajo clima frío.

**PRECAUCION:** No ponga la palanca en la posición "WINTER" cuando la temperatura del aire exterior exceda 15°C (60°F), ya que puede ocasionarse el recalentamiento del motor.

Gebaseerd op de beneden aangegeven luchttemperatuur, moet het luchtinlaat hendel naar de "ZOMER" of "WINTER" stand gedraaid worden.

Buitenlucht temperatuur	Positie van het hendel
Boven 15°C (60°F)	Zomer
Onder 15°C (60°F)	Winter

Als de luchttemperatuur beneden 15°C (60°F) valt, wordt er warme lucht afkomstig uit de nabijheid van het uitlaatspruitstuk naar de carburateur gevoerd, als het hendel op de "WINTER" positie gezet wordt. Dit verzekert goede motorprestaties zelfs tydens koud weer.

**ATTENTIE:** Zet het hendel niet op de winterpositie als de luchttemperatuur boven 15°C (60°F) is, omdat dit in oververhitting van de motor kan resulteren.

## SPARK PLUG BOUGIE D'ALLUMAGE BUJIA DE ENCENDIDO BOUGIES

The standard spark plug is either NGK BP5ES or NIPPON DENSO W16EX-U. (However, models for Europe use either NGK BPR5ES or NIPPON DENSO W16EXR-U.)

La bougie d'allumage standard est soit la NGK BP5ES, soit la NIPPON DENSO W16EX-U. (Toutefois, les modèles pour l'Europe utilisent la NGK BPR5ES ou la NIPPON DENSO W16EXR-U.)

La bujía estándar es NGK BP5ES o NIPPON DENSO W16EX-U. (Sin embargo, los modelos para Europa usan NGK BPR5ES o NIPPON DENSO W16EXR-U.)

De standaard bougie is de NGK BPR5ES of de NIPPON DENSO W16EXR-U.

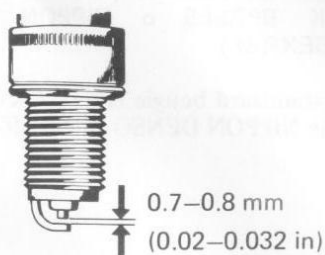
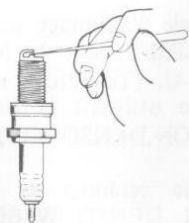
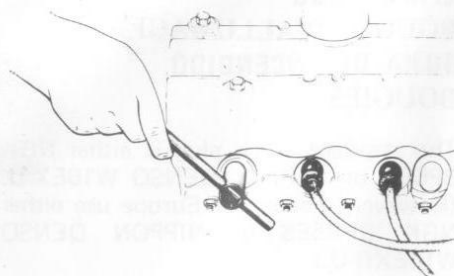

If the standard spark plug is unsuitable for your actual use, such as by aptness to overheat (porcelain shows whitish appearance) or get wet (black appearance) change it by referring to the following chart. When carbon accumulates on the spark plug, a strong spark will not be produced. Remove carbon deposits with a wire or pin and adjust the spark plug gap to 0.7–0.8 mm (0.020–0.032 in).

Si la bougie standard ne convient pas à l'usage qui est fait du véhicule, soit qu'elle ait tendance à surchauffer (aspect blanc de l'isolant en porcelaine), soit qu'elle ait tendance à devenir humide (aspect noir), la changer ne s'aidant du tableau ci-contre. Lorsque de la calamine s'accumule sur la bougie, l'on n'obtiendra qu'une faible étincelle. Retirer les dépôts de calamine avec un fil de fer ou une épingle, et régler l'écartement des électrodes entre 0,7 et 0,8 mm (0,020 à 0,032 in).

Si la bujía estándar no es apropiada para su uso, esto es, es propensa a sobrecalentar (la porcelana muestra apariencia blanquisca) o se humedece (apariciencia negruzca) cámbiela teniendo en cuenta la tabla siguiente. Cuando se acumula carbón en la bujía no se produce chispa fuerte, caliente. Retire el carbón depositado con un alfiler o alfiler y regule la separación de la bujía a 0,7 – 0,8 mm (0,020 – 0,032 pulg.)

Als de standaard bougie niet geschikt is voor uw gebruik, dat wordt aangegeven door oververhitting (het porcelijn ziet er wit uit), of vet slaan (zwarte kleur), vervang ze, de volgende table. Als er koolaanslag op de bougie ontstaat, zal er geen sterke vonk geproduceerd worden. Verwyder koolaanslag met een staal draad of pin en stel de bougiepuntenopening op 0,7–0,8 mm (0,020–0,032 in).

	REMARKS
NIPPON DENSO W14EX-U (W14EXR-U for vehicles to be used in Europe)	If the standard plug is apt to get wet, replace with this plug.
NGK BP5ES or NIPPON DENSO W16EX-U (BPR 5ES or W16EXR-U for vehicles to be used in Europe)	Standard
NGK BP6ES or NIPPON DENSO W20EX-U (BPR6ES or W20EXR-U for vehicles to be used in Europe)	If the standard plug is apt to overheat, replace with this plug.

**CAUTION: If a brand of spark plug other than the NGK or the NIPPON DENSO is to be used, consult your SUZUKI dealer.**

	REMARQUES
NIPPON DENSO W14WX-U (W14EXR-U pour les véhicules destinés à l'Europe)	Utiliser cette bougie si la bougie standard a tendance à devenir humide.
NGK BP5ES ou NIPPON DENSO W16EX-U (BPR5ES ou W16EXR-U pour les véhicules destinés à l'Europe)	Standard
NGK BP6ES ou NIPPON DENSO W20EX-U (BPR6ES ou W20EXR-U pour les véhicules destinés à l'Europe)	Utiliser cette bougie si la bougie standard a tendance à surchauffer.

**ATTENTION: Pour utiliser une bougie d'une marque autre que NGK/ou NIPPON DENSO, consulter un concessionnaire SUZUKI.**

	OBSERVACIONES
NIPPON DENSO W14EX-U (W14EXR-U para vehículo usados en Europa)	Si la bujía estándar es propensa a humedecerse, reemplácela con esta bujía.
NGK BP5ES o NIPPON DENSO W16EX-U (BPR5ES o W16EXR-U para vehículo usados en Europa)	Estándar
NGK BP6ES o NIPPON DENSO W20EXR-U (BPR6ES o W20EXR-U para vehículo usados en Europa)	Si la bujía estándar es propensa a sobrecalentar, reemplácela con esta bujía.

**PRECAUCION: Si va a usar otra marca de bujía que no sea NGK, consulte con su distribuidor SUZUKI.**

	OPMERKINGEN
NIPPON DENSO W14EXR-U	Als de standaard bougie neiging heeft om vet te slaan, gebruik deze bougie.
NGK BPR5ES of NIPPON DENSO W16EXR-U	Standaard
NGK BPR6ES of NIPPON DENSO W20EXR-U	Als de standaard bougie neiging tot overhitting heeft, vervang hem door deze bougie.

**ATTENTIE: Als er een ander merk dan de NGK of de NIPPON DENSO gebruikt wordt, moet uw SUZUKI dealer worden geraadpleegd.**



**STEERING  
DIRECTION  
DIRECCION  
BESTURING**

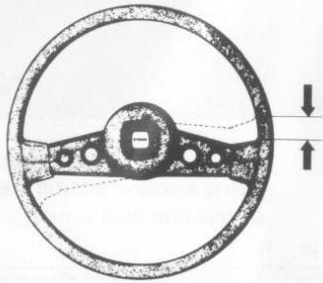

With the tires kept straight, check that there is no rattling noise when the steering wheel is shaken up and down. Check the play of the steering wheel by gently turning it. The play of the wheel should be 10–30 mm (0.4–1.2 in) in terms of the circumference. Check to see if, when driving, the steering wheel shake or feel too heavy. If anything is wrong, and inspection must be performed by a SUZUKI dealer.

Avec les pneus dirigés vers l'avant, s'assurer qu'il n'y a pas de cliquetis lorsque l'on secoue le volant de haut en bas. Vérifier le jeu du volant en le tournant doucement. Le jeu du volant doit être compris entre 10 et 30 mm (0,4 à 1,2 in) autour de la circonférence. S'assurer que,

lors de la conduite, le volant ne vibre pas et n'est pas trop lourd. En cas d'anomalie, un contrôle doit être effectué par un concessionnaire SUZUKI.

Con los neumáticos rectos, revise que no haya ruidos de vaivén cuando el volante de la dirección es sacudido de arriba a abajo. Revise el juego del volante de la dirección girándolo suavemente. El juego del volante debe ser de 10–30 mm (0,4–1,2 pulg.) en términos de la circunferencia. Revise para ver si, cuando conduce, el volante de la dirección se bate o se siente muy pesado. Si hay algo mal, de debe realizar una inspección por el distribuidor SUZUKI.

Controleer dat er geen ratelend geluid is als het stuurwiel op en neer bewogen wordt met de banden in een rechte positie. Controleer de speling van het stuurwiel door het voorzichtig to draaien. De speling van het wiel 10–30 mm (0,4–1,2 in) wordt gemeten aan de omtrek. Controleer of het stuurwiel schokt of te zwaar voelt terwyl U rydt. Als er iets verkeerd is, moet er een inspectie gedaan worden door uw SUZUKI dealer.

**CLUTCH PEDAL  
PEDALE D'EMBRAYAGE  
PEDAL DE EMBRAGUE  
KOPPELINGSPEDAAL**

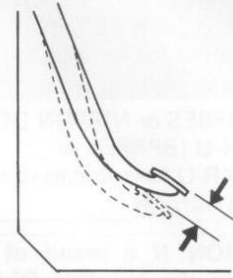

The play of the clutch pedal must be within 15–25 mm (0.6–1.0 in). With the pedal depressed, if the play is more or less than the above, or de-clutching is incomplete with abnormal gear sound, please contact a SUZUKI dealer, where it will be inspected and repaired.

La garde à la pédale d'embrayage doit être comprise entre 15 et 25 mm (0,6 à 1,0 in). Si, lorsque la pédale est enfoncée, la garde ne correspond pas aux valeurs ci-dessus ou si le débrayage s'effectue mal et avec des bruits d'engrenage anormaux, s'adresser à un concessionnaire SUZUKI qui procédera au contrôle et à la réparation.

El juego del pedal de embrague debe ser de entre 15 a 25 mm (0,6–1,0 pulg.). Si con el pedal pisado, si el juego encuentra que el juego es mayor o menor al indicado antes, o el desembrague es incompleto con sonido anormal del engranaje, por favor, vea al distribuidor SUZUKI, donde se inspeccionará y reparará la anomalía.

De vrije slag van het koppelingspedaal moet binnen 15–25 mm (0,6–1,0 in) blyven. Als met het pedaal ingedrukt de speling meer of minder is dan het bovenstaande, of de koppeling wiet geheel vrij komt (moeilijk schakelen), moet uw SUZUKI dealer geraadpleegd worden.

**BRAKES  
FREINS  
FRENOS  
REMMEN**

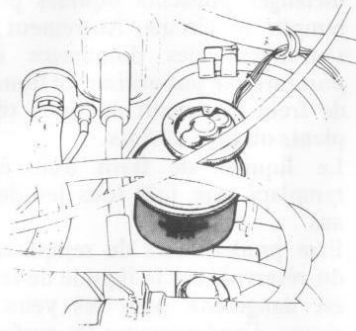

**Brake fluid**

Open the front hood to gain access to the brake fluid reservoir. Check the brake fluid level. If the fluid level is lower than the "MIN" level of the reservoir, fill the reservoir with the brake fluid listed below:

<b>Brake fluid</b>	<b>Specifications</b>
	<b>SAE J1703</b>

**Liquide de frein**

Ouvrir le capot avant pour avoir accès au réservoir de liquide de frein. Si le liquide de frein se trouve en dessous du niveau minimum du réservoir, remplir le réservoir avec le liquide de frein indiqué ci-dessus:

<b>Liquide de frein</b>	<b>Spécifications</b>
	<b>SAE J1703</b>

**Líquido de freno**

Abra el capó delantero para tener acceso al depósito de líquido de freno. Revise el nivel del líquido de freno. Si el nivel del líquido está más bajo que el nivel "MIN" (mínimo) del depósito, llene el depósito con el líquido de freno mencionados abajo.

<b>Líquido de freno</b>	<b>Espificaciones</b>
	<b>SAE J1703</b>

**Rem vloeistof**

Open de motorkap om by het rem vloeistof voorraadtankje te kunnen komen. Controleer het remvloeistofpeil. Als het vloeistofpeil lager is dan het "MIN" merkteken van het voorraadtankje, moet het tankje met remvloeistof die vddoet aan onderstaande specificatie gevuld worden.

<b>Remvloeistof</b>	<b>Specificatie</b>
	<b>SAE J1703</b>

**CAUTION:**

- (1) Since the brake system of your vehicle is factory-filled with a glycol-based brake fluid, do not use or mix it with a different type of fluid when refilling the system, otherwise serious damage will be caused. Do not use a brake fluid taken from old or used or unsealed containers.
- (2) The brake fluid should be replaced once every two years.
- (3) Use caution in filling the reservoir because brake fluid can harm your eyes and damage painted surfaces.

**WARNING:**

As the brake fluid level in the reservoir goes down, the brake warning light on the instrument panel comes on while the engine is in operation. Should the light come on, inspect the reservoir for the brake fluid level. If the fluid is found below the "MIN" level immediately ask your SUZUKI dealer to inspect the brake system.

**ATTENTION:**

- (1) Le circuit de freinage du véhicule est rempli d'un liquide de frein à base de glycol. Ne pas utiliser un liquide de type différent ni mélanger plusieurs liquides pour remplir le circuit. Autrement, il s'ensuivrait des dommages importants. Ne pas utiliser un liquide de frein provenant de vieux récipients ou déjà ouverts.
- (2) Le liquide de frein doit être remplacé une fois tous les deux ans.
- (3) Être prudent lors du remplissage du réservoir car le liquide de frein est dangereux pour les yeux et risque d'endommager les surfaces peintes.

**AVERTISSEMENT:**

Lorsque le niveau du liquide de frein dans le réservoir diminue, le témoin de frein du panneau de bord s'allume lorsque le moteur tourne. Si le témoin s'allume, vérifier le niveau de liquide de frein dans le réservoir. Si le liquide se trouve en dessous du niveau minimum, demander immédiatement au concessionnaire SUZUKI de contrôler le circuit de freinage.

**PRECAUCION:**

- (1) Desde que el sistema de freno de su vehículo es llenado en la fábrica con un líquido de freno con base de glicol, no use o mezcle éste con otro líquido de diferente tipo al rellenar el sistema, de otro modo causará serios daños. No use líquido de freno contenido en receptáculos viejos o usados o sin sellar.
- (2) Se debe reemplazar el líquido de freno una vez cada dos años.
- (3) Tenga cuidado al llenar el depósito porque el líquido de freno puede dañar sus ojos y estropear las superficies pintadas.

**ADVERTENCIA:**

Conforme el nivel del líquido de freno disminuye en el depósito, la luz de aviso del freno en el tablero de instrumentos se enciende mientras el motor está en funcionamiento. Si la luz se enciende, inspeccione el depósito confirmando el nivel del líquido de freno. Si el líquido está debajo del nivel "MIN" pida inmediatamente que el distribuidor SUZUKI inspeccione el sistema de freno.

**ATTENTIE:**

- (1) Daar het remsysteem door de fabriek is gevuld met een remvloeistof op basis van glycol, mag U het systeem niet (bij) vullen met een ander soort remvloeistof dan genoemde specificatie, omdat anders ernstige schade kan ontstaan. Vul ook nooit bij met oude of gebruikte remvloeistof afkomstig uit een niet afgesloten blik.
- (2) De remvloeistof moet elke twee jaar vernieuwd worden.
- (3) Wees voorzichtig met het vullen van het voorraadtankje omdat remvloeistof uw ogen en de lak kan beschadigen.

**WAARSCHUWING:**

Als de remvloeistof in het voorraadtankje omlaag gaat, zal het remwaarschuwingslampje in het instrumentenpaneel gaan branden als de motor draait. Als het lampje gaat branden moet het tankje gecontroleerd worden voor het remvloeistofpeil. Als de vloeistof onder het "MIN" peil wordt gevonden moet U onmiddellijk uw SUZUKI dealer vragen om het remsysteem te controleren.

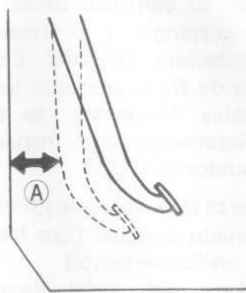
**Brake pedal**

Check the brake pedal for the distance between pedal and wall when the pedal is fully depressed. The specified distance is as follows.

<b>Pedal – to – wall distance (A)</b>	<b>50 mm (1.97 in) minimum</b>
---------------------------------------	--------------------------------

**Pédale de frein**

Vérifier la distance entre la pédale de frein et la paroi lorsque la pédale est enfoncée au fond. La distance spécifiée est la suivante:

<b>Distance entre pédale et paroi (A)</b>	<b>50 mm (1,97 in) minimum</b>
---	--------------------------------

**Pedal de freno**

Revise el pedal de freno en relación a la distancia entre éste y la chapa del piso cuando el pedal está pisado a fondo. La distancia especificada es la siguiente.

<b>Distancia pedal a chapa (A)</b>	<b>Mínimo 50 mm (1,97 pulg.)</b>
------------------------------------	----------------------------------

**Rempedaal**

Controleer het rempedaal voor de afstand tussen de het pedaal en het schutbord als het pedaal volledig is ingedrukt. De voorgeschreven afstand is als volgt.

<b>Pedaal tot schutbord afstand (A)</b>	<b>50 mm (1,97 in) minimum</b>
---	--------------------------------

When your vehicle is in need of adjustment of the distance and travel, have your vehicle adjusted at SUZUKI dealer. In case there should be the following malconditions in your brake system, an inspection and repair must be immediately performed by SUZUKI dealer.

1. Insufficient braking force
2. Uneven braking (Brakes not working uniformly.)
3. Pedal stroke too large
4. Dragging brake
5. Braking noise
6. Pedal pulsation (Pedal pulsates when depressed for braking.)

Confier le réglage de la garde à la pédale et de sa course au concessionnaire SUZUKI. Au cas où le circuit de freinage présente les anomalies suivantes, le faire contrôler et réparer immédiatement par le concessionnaire SUZUKI.

1. Force de freinage insuffisante
2. Freinage irrégulier (freins ne fonctionnant pas de manière uniforme)
3. Course de la pédale excessive
4. Trainage du frein
5. Bruit de freinage
6. Vibrations de la pédale (la pédale vibre lors du freinage)

Cuando su vehículo necesita regulación de la distancia y el recorrido, llévelo al distribuidor SUZUKI. En caso que el sistema de freno presente las condiciones anormales siguientes, se debe realizar inmediatamente una inspección por el distribuidor SUZUKI.

1. Fuerza de frenado insuficiente
2. Frenado desigual (Los frenos no trabajan uniformemente)
3. Carrera del pedal demasiado larga
4. Freno desprendido
5. Ruido al frenar
6. Pulsación del pedal (El pedal pulsa cuando se presiona al frenar.)

Als uw voertuig afstelling nodig heeft voor de afstand en slag laat dan uw voertuig afstellen door uw SUZUKI dealer.

In het geval dat er een van de volgende gebreken in uw remsysteem optreed, moet de inspectie en reparatie onmiddelyk gedaan worden door uw SUZUKI dealer.

1. Onvoldoende remkracht
2. Ongelyk remmen (remmen werken niet alle even goed.)
3. Te grote pedaalslag
4. Slepde rem
5. Luidruchtige remmen
6. Een trillend rempedaal. (pedaal trilt wanneer het ingedrukt wordt on te remmen.)

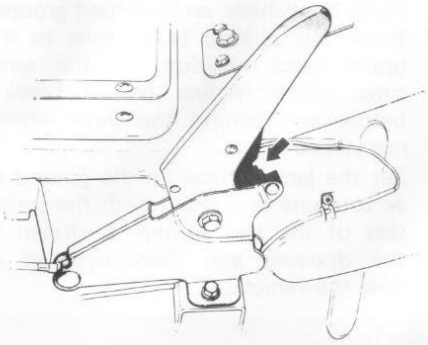

### Parking brake

Check that, when the parking brake lever is pulled, the brake works perfectly with the lever ratchet positioned underneath the seventh tooth. Also check that, when the brake lever is fully returned, there is no braking. If anything is wrong, an inspection must be performed by a SUZUKI dealer.

#### **WARNING:**

Always apply the parking brake fully when parking, especially on inclined surface.

### Frein à main

S'assurer que, lorsque l'on tire le frein à main, le frein fonctionne correctement avec le cliquet du levier positionné sous le septième cran. S'assurer également que, lorsque le levier de frein est entièrement abaissé, un freinage ne s'effectue pas. En cas d'anomalie, faire contrôler le frein par un concessionnaire SUZUKI.

#### **AVERTISSEMENT:**

Toujours appliquer à fond le frein à main lors du stationnement, et particulièrement sur une surface en pente.

### Freno de estacionamiento

Revise que cuando se jala la palanca del freno de estacionamiento, el freno trabaja perfectamente con el trinquete de la palanca ubicado debajo del séptimo diente. Revise también que, cuando se retorna completamente la palanca de freno, no haya frenado. Si hay algo malo, se debe realizar una inspección por el distribuidor SUZUKI.

#### **ADVERTENCIA:**

Al estacionar se debe aplicar siempre el freno de estacionamiento, especialmente en superficies inclinadas.

### Parkeerrem

Trek de handrem langzaam aan en tel het aantal klikken de afstelling is juist als U de handrem zeven klikken kunt aantrekken. Zet vervolgens de handrem los en controleer of de achterremmen niet aanlopen. Laat een eventuele controle of afstelling door een SUZUKI dealer uit voeren.

#### **WAARSCHUWING:**

Trek de handrem altijd volledig aan als U parkeert, speciaal op een helling.

**HOW TO JACK-UP THE VEHICLE**  
**MISE DU VEHICULE SUR CRIC**  
**COMO LEVANTAR EL VEHICULO**  
**CON EL GATO**  
**DE WYZE OM HET VOERTUIG**  
**OP TE KRIKKEN**

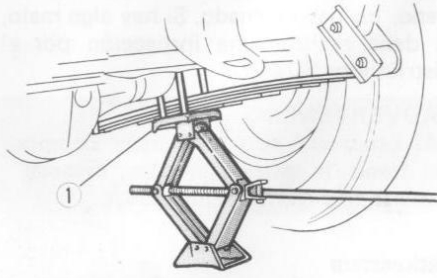

**Front wheel jack-up**  
**Mise de la roue avant sur cric**  
**Levantando la rueda delantera**  
**Opkrikken van een voorwiel**

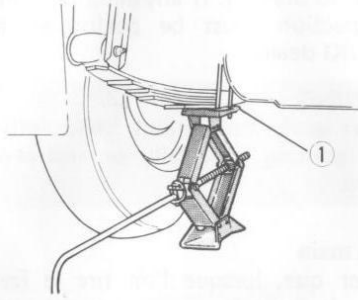

**Rear wheel jack-up**  
**Mise de la roue arrière sur cric**  
**Levantando la rueda trasera**  
**Opkrikken van een achterwiel**

- (1) Spring seat
- (1) Siège de ressort
- (1) Soporte central de la ballesta
- (1) Veerzitting

1. Place the vehicle on level hard ground.
2. Raise the parking brake lever to the upper most position. At the same time, place wedges (wheel blocks) before and behind the three wheels not jacked-up.
3. Set the jack vertical on the ground so as to come in contact with the spring seat of the leaf springs as shown in the drawing and then, proceed to raise the vehicle.

**WARNING:**

- (1) Care should always be taken to check to see that the vehicle is being raised vertically during the "jacking-up" process. If the jack begins to "tilt", lower the jack to resume the operation in the corrected position.
- (2) Never jack-up the vehicle on an inclined surface.
- (3) Never get under the vehicle while it is being jacked-up. If the jack should slip off during the process, a serious and fatal accident may occur.

1. Placer le véhicule sur un sol ferme et horizontal.
2. Tirer le frein à main au maximum. Placer des coins devant et derrière les trois roues qui ne seront pas soulevées.
3. Placer le cric verticalement sur le sol de sorte qu'il vienne en contact avec le siège du ressort à lames, comme le représente l'illustration, puis soulever le véhicule.

**AVERTISSEMENT:**

- (1) Toujours s'assurer que le véhicule est soulevé verticalement pendant l'opération de mise sur cric. Si le cric commence à s'incliner, l'abaisser pour recommencer l'opération en position correcte.
- (2) Ne jamais mettre le véhicule sur cric sur une surface inclinée.
- (3) Ne jamais se mettre sous le véhicule pendant que le véhicule se trouve sur cric. En effet, si le cric venait à glisser durant cette opération, il pourrait en résulter un accident grave ou mortel.

1. Coloque el vehículo en un terreno duro a nivel.
2. Levante la palanca del freno de estacionamiento a la posición más inclinada. Al mismo tiempo, coloque cuñas (ancla las ruedas) delante y detrás de las tres ruedas no elevadas.
3. Coloque el gato vertical en el suelo como para que entre en contacto con el soporte central de las ballestas semielípticas como se muestra en el dibujo y luego, procesa a levantar el vehículo.

**ADVERTENCIA:**

- (1) Debe tener siempre mucho cuidado de verificar que el vehículo es levantado verticalmente durante el proceso. Si el gato empieza a inclinarse, bájelo para recomenzar la operación en la posición correcta.
- (2) Nunca levante el vehículo con el gato en una superficie inclinada.
- (3) Nunca se meta bajo el vehículo mientras está siendo levantado. Si el gato llegase a resbalar durante el proceso, puede ocurrir un serio y fatal accidente.

1. Plaats het voertuig op harde grond.
2. Trek het parkeerremhendel aan tot in de hoogste stand. Plaats wielblokken voor en achter de drie wielen die niet omhoog gekrikt worden.
3. Zet de krik verticaal op de grond op zodanige wyze dat hy in aanraking komt met de veerzitting van de bladveren zoals te zien is in de tekening, en breng dan het voertuig omhoog.

**WAARSCHUWING:**

- (1) Er moet altyd in acht genomen worden dat het voertuig verticaal up gekrikt wordt. Als de krik over begint te hellen, moet de krik omlaag gebracht worden en de handel in opnieuw gedaan worden in de juiste positie.
- (2) Krik het voertuig nooit omhoog op een hellend weggedeelte.
- (3) Ga nooit onder het voertuig liggen terwyl het omhoog gekrikt is. Als de krik onderuit slipt, kan er een fataal ongeluk plaatsvinden.



**TIRES  
PNEUS  
NEUMATICOS  
BANDEN**

- \* Check the tire air pressure with a tire gauge.
- \* Mesurer la pression de gonflage des pneus avec un manomètre pour pneus.
- \* Revise la presión del aire de los neumáticos con un medidor de neumáticos.
- \* Controleer de bandenspanning met een bandenspanningsmeter, bij koude banden.

(LJ80/LJ80V)

	Unladen Déchargé Descargado Leeg	Laden Chargé Cargado Geladen
Front Avant Adelante Voor	120 kPa 1,2 kg/cm <sup>2</sup> 1,2 bar 17 psi	120 kPa 1,2 kg/cm <sup>2</sup> 1,2 bar 17 psi
Rear Arrière Atras Achter	120 kPa 1,2 kg/cm <sup>2</sup> 1,2 bar 17 psi	180 kPa 1,8 kg/cm <sup>2</sup> 1,8 bar 26 psi

(LJ81)

	Unladen and Laden Déchargé et Chargé Descargado y Cargado Leeg en Geladen
Front Avant Adelante Voor	120 kPa 1,2 kg/cm <sup>2</sup> 1,2 bar 17 psi
Rear Arrière Atras Achter	210 kPa 2,1 kg/cm <sup>2</sup> 2,1 bar 30 psi

**Air pressure**  
Pression de gonflage  
Presión de aire  
Bandenspanning

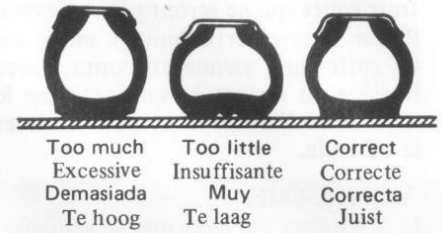

Low tire pressure results in excessive wear of the tires, poor handling, reduced fuel economy, and the possibility of blowouts due to overheated tires. High tire pressure produces a harsh ride, handling problems, and excessive wear at the center of the tire tread.

**CAUTION:**

- (1) Air pressure should be checked when the tires are cold.
- (2) It is dangerous to give the tires too much air pressure. Pressure should not be in excess of 2.2 kg/cm<sup>2</sup> (31 psi, 220 kPa).

Une pression de gonflage insuffisante se traduit par une usure excessive des pneus, une mauvaise tenue de route, une consommation d'essence excessive et la possibilité d'éclatements par suite d'une surchauffe. Une pression de gonflage excessive provoque une conduite dure, des problèmes de tenue de route et une usure excessive au centre du pneu.

**ATTENTION:**

- (1) Pour vérifier la pression de gonflage, attendre que les pneus soient froids.
- (2) Il est dangereux de gonfler excessivement les pneus. La pression de gonflage ne doit pas dépasser  $2,2 \text{ kg/cm}^2$  (31 psi, 220 kPa).

La presión baja del neumático ocasiona desgaste excesivo del neumático, manejo pobre, economía de combustible reducida, y la posibilidad de voladoras debido a neumáticos recalentados. La presión alta del neumático produce una marcha brusca, problemas de manejo, desgaste excesivo en el centro de la huella del neumático.

**PRECAUCION:**

- (1) La presión de aire debe revisarse cuando los neumáticos están fríos.
- (2) Es peligroso darle a los neumáticos demasiada presión de aire. La presión no debe sobrepasar  $2,2 \text{ kg/cm}^2$  (31 psi, 220 kPa).

Lage bandenspanning resulteert in overmatige slytage van de band, slechte wegligging, hoog brandstofverbruik, en de mogelijkheid van klapbanden door oververhitting. Hoge bandenspanning produceert stug ryden, wegliggingsproblemen, en overmatige slytage in het midden van het bandenprofiel.

**ATTENTIE:**

- (1) De bandenspanning moet gecontroleerd worden als de banden koud zijn.
- (2) Het is gevaarlijk om de banden een te hoge spanning te geven. De spanning mag niet hoger zijn dan 2,2 bar (31 psi, 220 kPa).



Worn tread  
(Tire should be replaced)

Bande de roulement usée (Le pneu doit être remplacé)

Huella gastada (Debe reemplazarse el neumático)

Versleten profiel (De band moet vernieuwd worden)



New tread

Nouvelle bande de roulement

Huella nueva

Nieuw profiel

- \* Check the tire tread for wear. If found to be worn, replace the tire.
- \* Check for abnormal wear, cracks, and damage. In case of cracks or damage, tire should be replaced. An inspection should be performed by SUZUKI dealer in case of abnormal wear.
- \* Check that there are no nails, stones or other objects sticking into the tires.
- \* Check for loose wheel nuts.
- \* When replacing, any tire must be of same size and construction as originally installed and with the same or greater load capacity. The four tires used for the vehicle must be identical in tread pattern.

- \* Vérifier si la bande de roulement des pneus n'est pas usée. Si elle est usée, remplacer le pneu.
- \* Vérifier si les pneus ne sont pas anormalement usés et s'ils ne comportent pas de déchirures ou autre détérioration. En cas de fissures ou de détériorations, remplacer le pneu. Si le pneu est anormalement usé, un contrôle doit être effectué par un concessionnaire SUZUKI.
- \* S'assurer que les pneus ne renferment pas de clous, pierres ou autres objets perforants.
- \* Vérifier si les écrous de roue ne sont pas desserrés.
- \* Le pneu de rechange doit être de la même taille et de la même construction que le pneu qui se trouvait installé auparavant et doit comporter une capacité de charge au moins égale. Les quatre pneus utilisés pour le véhicule doivent avoir un profil identique.

- \* Revise el neumático por desgaste. Si lo encuentra desgastado, reemplace el neumático.
- \* Revise si hay desgaste anormal, rajaduras y otros daños. En caso de rajaduras o daños el neumático debe reemplazarse. Si ocurre desgaste anormal debe efectuarse una inspección por el distribuidor SUZUKI.
- \* Revise que no haya clavos, piedras u otros objetos atascados en los neumáticos.
- \* Revise si alguna de las tuercas de las ruedas está floja.
- \* Cualquier neumático que reemplace debe ser del mismo tamaño y construcción al instalado originalmente y con la misma o mayor capacidad de carga. Las huellas de los cuatro neumáticos usados por el vehículo debe ser de diseños idénticos.

- \* Controleer het bandenprofiel op slytage. Indien versleten, moet de band vernieuwd worden.
- \* Controleer voor abnormale slytage, scheuren en schade, in het geval van scheuren of schade, moet de band vernieuwt worden. In het geval van abnormale slytage moet er een inspectie door uw SUZUKI dealer plaatsvinden.
- \* Controleer dat er geen spykers, stenen of andere voorwerpen in de banden zitten.
- \* Controleer op losse wielmoeren.
- \* By het vernieuwen, moet iedere band van dezelfde maat en constructie zijn als oorspronkelyk geïnstalleerd en met dezelfde of met een grotere laadcapaciteit. Alle vier de banden van het voertuig moeten hetzelfde bandenprofiel hebben.

**TIRE ROTATION**  
**PERMUTATION DES PNEUS**  
**ROTACION DE LOS**  
**NEUMATICOS**  
**ROTAREN VAN DE BANDEN**

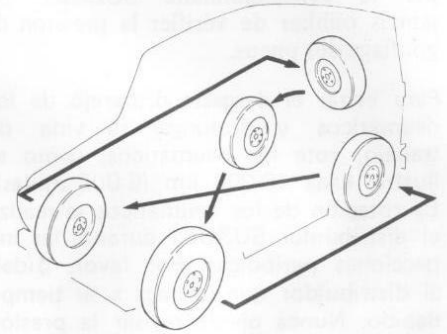

To avoid uneven wear of your tires and to prolong their lifespan, rotate tires, as illustrated, every 10 000 km (6 000 miles). Tire rotation is to be carried out at the periodic inspections by SUZUKI dealer. Please ask SUZUKI dealer to do this on the occasion. Never fail to check tire pressures.

Afin d'éviter une usure irrégulière des pneus et d'en prolonger la durée de service, les permuter, comme le représente la figure, tous les 10 000 km (6 000 milles). La permutation des pneus sera effectuée, sur demande lors des révisions, par le concessionnaire SUZUKI. Ne jamais oublier de vérifier la pression de gonflage des pneus.

Para evitar el desgaste disperejo de los neumáticos y prolongar su vida de trabajo, rote los neumáticos, como se ilustra, cada 10 000 km (6 000 millas). La rotación de los neumáticos la realiza el distribuidor SUZUKI durante las inspecciones periódicas. Por favor, pídale al distribuidor que lo haga a su tiempo debido. Nunca olvide revisar la presión de los neumáticos.

Om oneven slytage van uw banden te voorkomen en hun levensduur te verlengen kunnen de banden gewisseld worden (zo als afgebeeld), elk 10 000 km (6 000 miles). Het onderling verwisselen van de banden moet uitgevoerd worden tijdens de periodieke inspecties door uw SUZUKI dealer. Vraag uw SUZUKI dealer om dit te doen. Vergeet nooit om de bandingspanning te controleren.

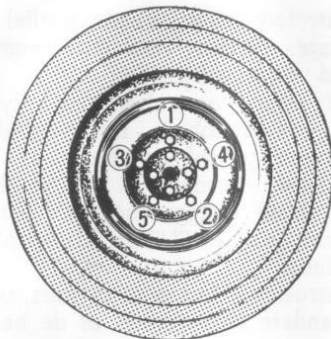

#### Replacement of tires

Loosen the wheel nuts slightly and wind the jack-up. Take off the wheel nuts and change the tire. After change of the tire, tighten the nuts evenly in order shown in the picture, lower the vehicle and take away the jack. After removal of the jack, tighten the wheel nuts firmly once more.

#### Changement de roue

Desserrer légèrement les écrous de roue et monter le cric. Retirer les écrous de roue et changer la roue. Après avoir changé la roue, resserrer les écrous uniformément dans l'ordre indiqué sur l'illustration, abaisser le véhicule et retirer le cric. Après avoir retiré le cric, serrer fermement les écrous de roue encore une fois.

#### Reemplazo de los neumáticos

Afloje un poco las tuercas de las ruedas y levante el gato. Saque las tuercas de la rueda y cambie el neumático. Después de cambiar el neumático, ajuste parejamente las tuercas en el orden que se muestra en la figura, baje el vehículo y saque el gato. Después de quitar el gato, vuelva a ajustar firmemente las tuercas.

#### Vervanging van de banden

Maak de wielmoeren een beetje los en draai de krik omhoog. Haal de wielmoeren eraf en verwissel de band. Draai de moeren na het wisselen van de banden in de volgorde vast, als aangegeven op de illustratie, laat het voertuig zakken en verwijder de krik. Draai de moeren nogmaals stevig vast na het verwijderen van de krik.

**WINDSHIELD WASHER LIQUID  
LIQUIDE DU LAVE-GLACE  
LIQUIDO LAVADOR DEL  
PARABRISAS  
RUITENWAS VLOEISTOF**

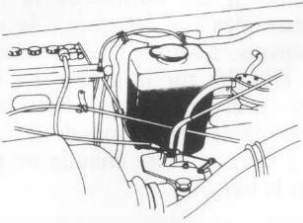

Check that washer liquid is present in the tank. Refill if it is not. It is advisable to add an approved cleaning solvent and make it antifreeze against the water in the container.

**CAUTION: Damage will result if the motor is operated with no liquid in the washer tank.**

S'assurer qu'il reste encore du liquide dans le réservoir du lave-glace. Si nécessaire ajuster le niveau. Il est conseillé d'ajouter un solvant de dégraissage approuvé et de mettre une solution d'anti-gel le réservoir.

**ATTENTION: Ne jamais utiliser le moteur du lave-glace lorsque le réservoir est vide.**

Revisé que haya líquido lavador en el tanque, rellénelo si no hay. Es aconsejable agregarle un solvente limpiador aprobado y hacerlo anticongelante contra el agua en el receptáculo.

**PRECAUCION: Se causará perjuicio si se opera el motor sin líquido en el tanque del lavador.**

Controleer of er vloeistof in het tankje aanwezig is. Vul het indien leeg. Er wordt geadviseerd om een goedgekeurde reinigingsvloeistof te gebruiken die niet bevriest.

**ATTENTIE: Er zal schade ontstaan als de ruitesproeier gebruikt wordt zonder water in het tankje.**

**BATTERY  
BATTERIE  
BATERIA  
ACCU**

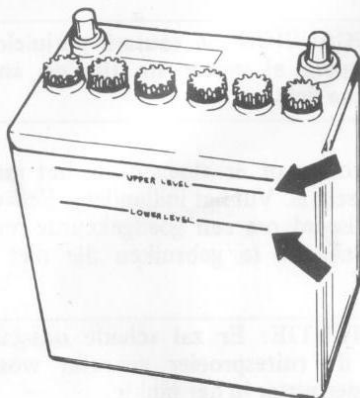

The level of the battery solution must be kept between the "UPPER" and the "LOWER" level lines at all times. If the level is found to be below the "LOWER" level line, add distilled water to "UPPER" level line. Loosening and corrosion of the terminals will result in poor contact. When found on the terminal section, white powder should be washed off with warm water and then grease or vaseline should be applied. Make sure that no warm water gets into the battery.

**WARNING:**

Since inflammable hydrogen gas emanates from the battery, fire must be kept at a distance whenever handling it. Otherwise, an explosion is threatened. It is dangerous that battery fluid gets into the eyes or on the skin. In this respect care should be taken. If by any chance it should get on the skin, the part affected must be washed immediately with plenty of water for at least five minutes, and a medical specialist should be consulted.

L'électrolyte de la batterie doit toujours être maintenue entre les repères de niveau maximum et de niveau minimum. Si l'électrolyte se trouve en dessous du repère de niveau minimum, faire l'appoint d'eau distillée jusqu'au repère de niveau maximum. Si les bornes de la batterie sont desserrées ou corrodées, le contact sera mauvais. Lorsque l'on constate une poudre blanche sur la partie des bornes, l'enlever avec de l'eau chaude, puis appliquer de la graisse ou de la vaseline. Veiller à ce que l'eau chaude ne pénètre pas dans la batterie.

**AVERTISSEMENT:**

Etant donné que la batterie dégage de l'hydrogène, gaz inflammable, elle doit être tenue à l'écart des flammes lors des opérations. Autrement, l'on s'expose à des risques d'explosion. L'électrolyte est dangereuse pour les yeux et la peau, et toutes les précautions doivent être prises pour s'en protéger. Si l'électrolyte vient en contact avec la peau, rincer immédiatement la partie touchée avec une grande quantité d'eau pendant au moins 5 minutes et consulter un médecin.

El nivel de la solución de la batería debe mantenerse en todo tiempo entre las líneas de los niveles "UPPER" (superior) y "LOWER" (inferior). Si el nivel está por debajo de la línea de nivel "LOWER", agréguele agua destilada hasta la línea de nivel "UPPER." El aflojamiento y corrosión de los terminales producirá contacto pobre. Cuando encuentre polvo blanco en la sección terminal, debe lavarlos con agua tibia y luego aplicar grasa o vaselina. Asegúrese que no le entre agua tibia a la batería.

**ADVERTENCIA:**

Como de la batería emana gas hidrógeno inflamable, el fuego debe mantenerse a distancia cada vez que trabaja con ella. De otro modo hay el peligro de explosión. Es peligroso que el líquido de la batería llegue a los ojos o a la piel. En este respecto debe tenerse mucho cuidado. Si por alguna circunstancia el líquido llega a la piel, se debe lavar inmediatamente la parte afectada con abundante agua por lo menos cinco minutos, y debe consultarse un médico especialista.

Het peil van de accu moet te allen tyde tussen de bovenste en onderste lyn liggen. Als het peil beneden de onderste lyn gevonden wordt, moet gedistilleerd water toegevoegd worden totdat de bovenste lyn bereikt wordt. Het los zitten en roesten van de polen zal resulteren in een slechte verbinding. Als er wit poeder op de poolverbindingen gevonden wordt moet het afgewassen worden met warm water, en daarna moet er vet of vaseline aangebracht worden. Voorkom dat er warm water in de accu komt.

**WAARSCHUWING:**

Aangezien er explosief knal gas uit de accu vrijkomt moet vuur opeen afstand gehouden worden als U aan de accu werkt. Anders ontstaat er het gevaar van een explosie. Het is gevaarlijk als accuvloeistof met de ogen of met de huid in aanraking komt. Spoel lichaamsdelen die onverhoopt met het zuur in aanraking zijn gekomen onmiddellijk met veel water en tenmieste gedurende vijf minuten schoon j waarschuw een arts.

**FUSES  
FUSIBLES  
FUSIBLES  
ZEKERINGEN**

There are two basic types of fuse. One is the main fuse (fusible link), which takes the current directly from the battery. The other is the fuse present in each electrical circuit.

Il existe deux types de fusibles: le fusible principal (lame fusible), qui recoit directement le courant de la batterie et les fusibles qui se trouvent sur chaque circuit électrique.

Hay dos tipos básicos de fusibles. Uno es el fusible principal (eslabón fusible), que recibe la corriente directamente de la batería. El otro es el fusible colocado en cada circuito eléctrico.

Er zyn twee soorten zekeringen. Een is de hoofdzekering (gezekerde verbinding) deze heeft de stroom direct van de accu. De overige zekeringen beveiligen de verschillende stroomkringen.



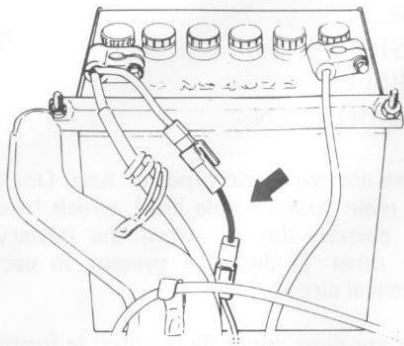

#### Main fuse (fusible link)

As mentioned above, the fusible link takes with current directly from the battery. When this link has blown, electricity will be cut from any of the electrical circuits, causing no electrical apparatus to function. If all the electrical apparatus ceases to work, open the front hood and check to see if the link at the front of the battery has blown. If the link is blown, it must be replaced.

**CAUTION:** If the fusible link blows, be sure to have an inspection carried out by a SUZUKI dealer. Always use a genuine SUZUKI fusible link for replacement. Never apply wire even for a temporary fix. It may cause extensive damage, possibly a fire.

#### Fusible principal (lame fusible)

Ainsi qu'il vient d'être mentionné, la lame fusible reçoit directement le courant de la batterie. Lorsque ce fusible a sauté, le courant ne passe plus dans aucun circuit électrique et aucun équipement électrique ne fonctionne plus. Si aucun équipement électrique ne fonctionne, ouvrir le capot avant et s'assurer que la lame fusible à l'avant de la batterie n'a pas sauté. Si la lame a sauté, la remplacer.

**ATTENTION:** Lorsque la lame fusible saute, toujours faire effectuer un contrôle par un concessionnaire SUZUKI. Toujours utiliser la lame fusible SUZUKI d'origine pour le remplacement. Ne jamais utiliser un fil de fer même provisoirement. Cela pourrait, en effet, provoquer une détérioration importante, voir un incendie.

#### Fusible principal (eslabón fusible)

Como se mencionó antes, el eslabón fusible recibe la corriente directamente de la batería. Cuando este eslabón se funde, se corta la electricidad a todos los otros circuitos eléctricos, causando la paralización de las funciones del sistema eléctrico general. Si el sistema eléctrico entero deja de funcionar, abra el capó y revise para ver si el eslabón delante de la batería se ha fundido. Si está fundido, debe reemplazarlo.

**PRECAUCION:** Si el eslabón fusible se funde, asegúrese que el distribuidor SUZUKI lleve a cabo una inspección. Para reemplazar use siempre un eslabón fusible SUZUKI genuino. No coloque alambre si siquiera para un ajuste provisional. Puede causar un daño mayor, posiblemente un incendio.

### Hoofdzekering (gezekerde zekering)

De gezekerde verbinding heeft de stroom direct van de accu. Als deze zekering is gesprongen zal de electriciteit afgesneden zyn van alle stroomlopen, zodat geen van de elektrische onderdelen meer werkt. Als alle elektrische onderdelen niet meer functioneren, open de motorkap en controleer of de zekering aan de voorkant van de accu gesprongen is. Als de zekering gesprongen is moet deze vervangen worden.

**ATTENTIE: Verzekerd dat er een inspectie uitgevoerd wordt door uw SUZUKI dealer, als de hoofdzekering springt. Gebruik altijd een originele SUZUKI hoofdzekering voor vervanging. Gebruik nooit draad, zelfs niet voor een tydelijke reparatie. Het kan uitgebreide schade veroorzaken en mogelijk brand.**

### Fuse box

The fuse box is located beneath the right part of the dashboard. The cover of the box can be removed with hand. The fuses, also, are easily removed. The replacement of a fuse must be made in the same specified capacity. Spare fuses are provided inside the cover of the fuse box.

### Boîte à fusibles

La boîte à fusibles se trouve sous la partie droite du tableau de bord. Le couvercle de cette boîte peut être retiré à la main. Les fusibles peuvent, également, être facilement retirés. Le fusible de rechange doit avoir le même ampérage que celui qui doit être remplacé. Des fusibles de rechange sont fournis à l'intérieur du couvercle de la boîte à fusibles.

### Caja de fusibles

La caja de fusibles está ubicada debajo de la parte derecha del tablero de instrumentos. La cubierta de la caja puede ser retirada con la mano. Los fusibles, también, se retiran fácilmente. El reemplazo de un fusible debe hacerse con otro de la misma capacidad especificada. Se proveen fusibles de repuesto debajo de la cubierta de la caja de fusibles.

### Zekeringdoos

De zekeringdoos is onder de rechterzyde van het dashboard geplaatst. Het deksel van de doos kan met de hand verwijderd worden. De zekeringen zyn ook gemakkelijk te verwijderen. De zekering moet vervangen worden door een zekering met dezelfde ampérage. Er zyn reserve zekeringen in het deksel van de zekeringdoos ondergebracht.

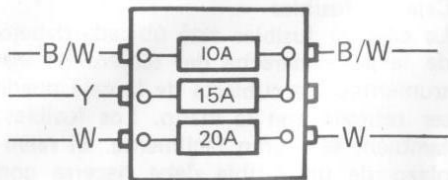

#### WIRE COLOR

B/W: Black with  
White tracer  
W: White  
Y: Yellow

#### CODE DES COULEURS

B/W : Noir avec filet blanc  
W : Blanc  
Y : Jaune

#### COLOR DEL ALAMBRE

B/W: Indicador negro con blanco  
W : Blanco  
Y : Amarillo

#### DRADEN KLEUR

B/W: Zwart met  
witte band  
W : Wit  
Y : Geel

**CAUTION:** Always be sure to replace a blown fuse with the correct rating. Never use a substitute, for example aluminum foil or wire, to replace a blown fuse. If the spare fuse blows out soon after installed, it means that you could have a major electrical problem. In this case, you should consult your SUZUKI dealer immediately.

**NOTE:** Always have 10A, 15A and 20A fuses as spare for emergency use.

**ATTENTION:** Toujours remplacer le fusible sauté par un fusible d'ampérage correct. Ne jamais utiliser un substitut tel que feuille d'aluminium ou fil de fer pour remplacer un fusible sauté. Si le nouveau fusible saute immédiatement après avoir été installé, il se peut que l'anomalie soit importante. Dans ce cas, consulter immédiatement un concessionnaire SUZUKI.

**NOTE:** Toujours conserver des fusibles de rechange de 10A, 15A et 20A pour être utilisés en cas d'urgence.

**PRECAUCION:** Asegúrese de reemplazar siempre el fusible fundido con uno de amperaje correcto. Para reemplazar un fusible fundido nunca use un sustituto, por ejemplo papel de aluminio o alambre. Si después de instalado el fusible de repuesto se funde pronto, esto significa que Ud. puede tener un problema eléctrico mayor. En este caso, debe Ud. consultar inmediatamente a su distribuidor SUZUKI.

**NOTA:** Tenga siempre como repuestos fusibles 10A, 15A y 20A, para casos de emergencia.

**ATTENTIE:** Monteer bij veovanging altijd zekeringen van het juiste ampère. Gebruik nooit een namaak, bijvoorbeeld aluminiumfolie of draad, om een gesprongen zekering te vervangen. Als een nieuwe zekering springt spoedig nadat hy aangebracht is, betekent dit dat er een serieus electrisch probleem aanwezig is. In dat geval moet U uw SUZUKI dealer onmiddellijk raadplegen.

**N.B.:** Zorg altijd voor 10A, 15A en 20Amp. reservezekeringen voor noodgeval.

**BULB REPLACEMENT**  
**REEMPLACEMENT DES**  
**AMPOULES**  
**REEMPLAZO DE BOMBILLAS**  
**LAMP VERVANGING**

**CAUTION:** Frequent replacement of bulb indicates the need for an inspection of the electrical system. This should be carried out by a SUZUKI dealer.

**ATTENTION:** Si une ampoule doit être remplacée fréquemment, le circuit électrique devra être contrôlé. Ce contrôle devra être effectué par un concessionnaire SUZUKI.

**PRECAUCION:** El reemplazo frecuente de bombillas indica la necesidad de una inspección del sistema eléctrico. Debe ser realizado por el distribuidor SUZUKI.

**ATTENTIE:** Veelvuldige vervanging van de lampen indiceert de noodzaak voor de inspectie van het elektrische systeem. Dit moet uitgevoerd worden door een SUZUKI dealer.

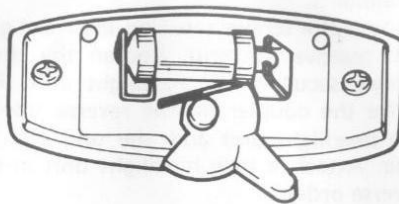

**Interior light**

Taking hold of the interior light cover, pull out the interior light. Push the tubular bulb towards spring terminal and take out bulb. A new bulb is installed in reverse order.

**Plafonnier**

Retirer le couvercle du plafonnier en le tirant. Pousser l'ampoule tubulaire vers la borne à ressort et la retirer. Pour remettre une nouvelle ampoule, procéder dans l'ordre inverse.

**Luz de la cabina**

Tomando la cubierta de la luz de la cabina, saque la lámpara. Empuje la bombilla tubular hacia el resorte terminal y saque la bombilla. La bombilla nueva se coloca en orden inverso.

**Interieur lamp**

Trek het lampglas los. Druk het buislampje in de richting van de veerhouder en haal het lampje eruit. Een nieuw lampje wordt gemonteerd in omgekeerde volgorde.

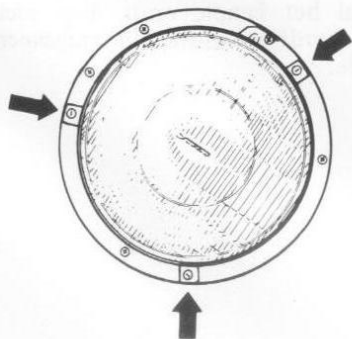
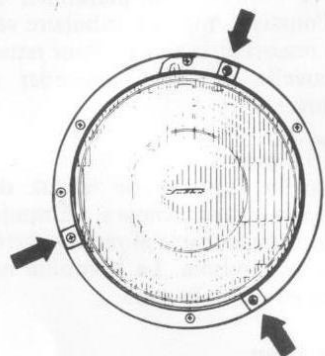

### Headlights

Loosen the screws securing the front grill and remove the grill. Loosen the three screws securing the headlight unit. Remove the coupler on the reverse side of the headlight unit and the unit will be free. Attach a new headlight unit in the reverse order.

**CAUTION:** Adjustment of the headlight beam is necessary when replacing the headlight unit, and so, except in emergencies, replacement and adjustment should be done by a SUZUKI dealer.

### Projecteurs

Retirer les vis de fixation de la grille avant et enlever celle-ci. Desserrer les trois vis fixant le bloc-optique. Retirer le coupleur se trouvant au dos du bloc-optique. Le bloc-optique pourra alors être lui-même retiré. Pour installer un nouveau bloc optique, procéder dans l'ordre inverse.

**ATTENTION:** Après le remplacement du bloc-optique, il est nécessaire de régler le projecteur. Aussi, sauf en cas d'urgence, le remplacement et le réglage doivent-ils être effectués par un concessionnaire SUZUKI.

### Faros

Afloje los tornillos que aseguran la parrilla delantera y retírela. Afloje los tres tornillos que aseguran la unidad del faro. Retire el acoplador en la parte posterior de la unidad y esta se liberará. Coloque una unidad de faro nueva en el orden inverso.

**PRECAUCION:** Luego de reemplazar la unidad del faro es necesario regular el haz del faro, por lo tanto, salvo en caso de emergencia, el recambio y regulación debe hacerlos el distribuidor SUZUKI.

### Koplampen

Draai de schroeven los die de voorgrille vasthouden en verwijder de grille. Draai de drie schroeven los die de koplamp vasthouden. Verwijder de bevestiging aan de achterzyde van de koplamp, zodat de lamp vry zal komen. Monteer een nieuwe koplamp in de omgekeerde volgorde.

**ATTENTIE:** Afstelling van de koplampen is nodig als de koplamphuis vervangen wordt. Vervanging en afstelling, uitgezonderd in noodgevallen, moet gedaan worden door een SUZUKI dealer.

Turn signal light and combination light  
 Clignotants et feu combiné  
 Luz de señal de dirección y luz combinada  
 Richtingaanwyzerlamp en combinatie-  
 lamp.

FRONT  
 AVANT  
 ADELANTE  
 VOORZYDE

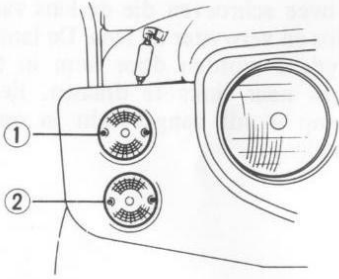

- (1) Turn signal light
- (2) Combination light

- (1) Clignotant
- (2) Feu combinée

- (1) Luz de señal de dirección
- (2) Luz combinada

- (1) Knipperlicht
- (2) Stadslicht (voorzijde), achterlicht (achter-  
zijde)

REAR  
 ARRIERE  
 ATRAS  
 ACHTERZYDE

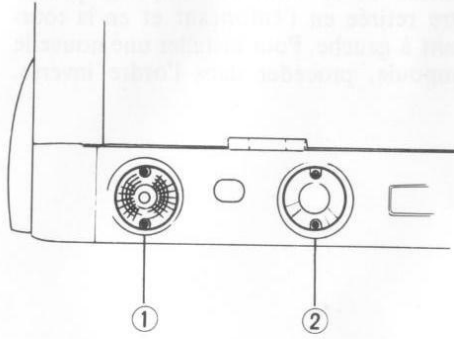

Side turn signal light  
 Clignotant latéral  
 Luz de señal de dirección lateral  
 Zijknipperlicht

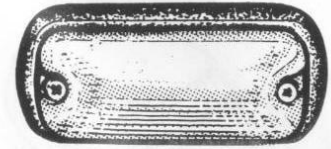

Back-up light  
 Feu de recul  
 Luz de retroceso  
 Achteruitrylamp

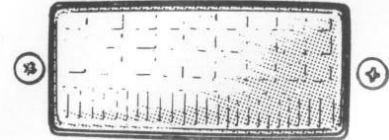

Licence plate light  
Lampe de plaque d'immatriculation  
Luz de la placa de matrícula  
Kentekenverlichting

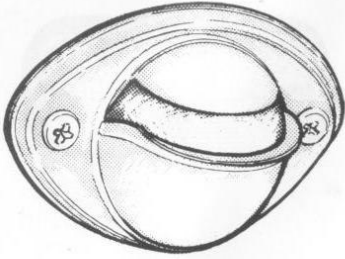

Turn signal lights, combination light, back-up light and licence plate lights  
Loosen the two screws retaining the lens and remove it. The bulb can be removed by pushing and turning it towards the left. A new bulb is installed in reverse order.

Clignotants, feux combinés, feux de recul et lampes de plaque d'immatriculation  
Desserrer les deux vis de fixation de la lentille et la retirer. L'ampoule pourra être retirée en l'enfonçant et en la tournant à gauche. Pour installer une nouvelle ampoule, procéder dans l'ordre inverse.

Luces de señal de dirección, luz combinada, luz de retroceso y luces de la placa de matrícula  
Afloje los dos tornillos que retienen los lentes y retírelos. La bombilla puede sacarse empujándola y girándola hacia la izquierda. Una bombilla nueva se instala en el orden inverso.

Knipperlichten, stadslichten, achterlichten, achteruitrylamp en kentekenverlichting  
Draai de twee schroeven die de lens vasthouden los en verwijder de lens. De lamp kan verwijderd worden door hem in te drukken en naar links te draaien. Een nieuwe lamp wordt aangebracht in omgekeerde volgorde.

DAILY CARE  
SOINS QUOTIDIENS  
CUIDADO DIARIO  
DAGELYKS ONDERHOUD

WASHING AND WAXING YOUR  
SUZUKI

LAVAGE ET CIRAGE DE LA  
SUZUKI

LAVADO Y ENCERADO DE  
SU SUZUKI

HET WASSEN EN IN DE WAS  
ZETTEN VAN UW SUZUKI

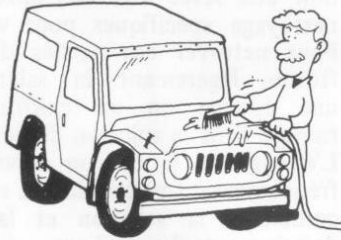

Dirt or any other foreign material on the painted surface can cause the following problems as time goes on.

1. Faded paint.
2. Body rust due to exposure caused by deteriorated paint film.
3. Body rust due to scratches caused by any contact with a painted surface when covered with dirt or foreign material.

It is therefore important that your SUZUKI vehicle should always be kept clean in order to maintain the paint in good condition and to protect the entire body against corrosion.

La présence de poussière et autres substances étrangères sur les surfaces peintes du véhicule peuvent occasionner avec le temps les problèmes suivants:

1. Ternissage de la peinture.
2. Rouille de la carrosserie sur les parties exposées par suite d'une détérioration de la pellicule de peinture.
3. Rouille de la carrosserie par suite de rayures provoquées par un contact quelconque avec la surface peinte lorsque celle-ci est sale.

Aussi, est-il important de toujours conserver le véhicule SUZUKI propre afin que sa peinture puisse rester en bon état, et de protéger l'ensemble de la carrosserie contre la corrosion.

La suciedad o cualquier otro material extraño en la superficie pintada, con el tiempo, puede causar problemas como los siguientes:

1. Descoloración de la pintura
2. Carrocería oxidada debido a la exposición causada por la película de la pintura deteriorada
3. Carrocería oxidada debido a rasguños causados por el contacto con la superficie pintada cuando está cubierta con suciedad de material extraño.

Por lo tanto, es importante que su vehículo SUZUKI se mantenga siempre limpio a fin de mantener la pintura en buena condición y proteger la carrocería completa contra la corrosión.

Vuil of enig andere aanslag op de lak kan op den duur de volgende problemen veroorzaken.

1. Doffe lak.
2. Het roesten van de carrosserie veroorzaakt door een verwerende laklaag.
3. Het roesten van de carrosserie door krassen veroorzaakt door het aanraken van de geveerde oppervlakte terwijl deze bedekt is met vuil of ander materiaal.

Daarom is het belangrijk dat uw SUZUKI altyd schoon gehouden wordt, om de lak in goede conditie te houden en de gehele carrosserie tegen roest te beschermen.



**CLEANING THE EXTERIOR  
NETTOYAGE DE L'EXTERIEUR  
LIMPIEZA DEL EXTERIOR  
HET REININGEN VAN DE  
BUITENZYDE**

**NOTE: Cleaning of the painted surfaces should always be conducted in the shade while the body is cool (when not hot to the touch).**

Cleaning should be conducted following the procedure as outlined below:

1. Remove dirt and mud from the body with running water. For washing, never rub the body with sponges, brushes, rags, or the like which could scratch the painted surface.
2. Dirt which is hard to remove with hose water should be washed off with commercial car-wash products. To clean such problem areas, lightly rub away the dirt with a sponge or soft rag liberally doused in the cleaning solution. The sponge or rag should be repeatedly soaked in a bucket containing the solution to wash off the dirt little by little.

**CAUTION: To use commercial car-wash products, observe the precautions as specified by the manufacturers. Never use strong home detergents or soaps.**

3. Once the dirt is completely removed, rinse away completely the detergent with the running hose water.
4. After rinsing, wipe the body lightly off water with a wet chamois and allow the body to dry in the shade.
5. Check carefully for damages on the painted surface. If any is found, painting touch-up should be conducted following the procedure below:
  - (1) Clean all damaged spots and allow them to dry.
  - (2) Treat any rusted metal with a proprietary rust solvent primer.
  - (3) Stir the paint and "touch-up" the damaged spots lightly with a small brush.
  - (4) After painting, allow to properly dry.

**NOTE: In addition to times of car washing, you should periodically check for damages on the painted surface as part of your daily care. Painting touch-up should be conducted as mentioned above, immediately upon discovery of such damage.**

**NOTE: Le nettoyage des surfaces peintes doit toujours être effectué à l'ombre, alors que la carrosserie est froide (lorsqu'elle n'est pas chaude au toucher).**

Pour le nettoyage, procéder comme suit:

1. Retirer la saleté et la boue de la carrosserie avec un jet d'eau. Ne jamais frotter la carrosserie avec une éponge, une brosse, un chiffon, etc. qui pourraient en rayer la surface.
2. La saleté qui persiste au jet d'eau doit être lavée avec des produits de nettoyage spécifiques pour véhicule. Pour nettoyer ces parties difficiles, frotter légèrement la saleté avec une éponge ou un chiffon doux trempé dans la solution de nettoyage. L'éponge ou le chiffon doivent être fréquemment trempés dans la récipient contenant la solution et la saleté doit être enlevée peu à peu.

**ATTENTION: Lors de l'utilisation de produits de nettoyage pour voiture, observer les précautions indiquées par le fabricant. Ne jamais utiliser de détergents domestiques puissants ou du savon.**

3. Une fois la saleté entièrement retirée, bien rincer le détergent avec un jet d'eau.
4. Après le rinçage, essuyer légèrement l'eau de la carrosserie avec une peau de chamois humide et la laisser sécher à l'ombre.
5. Vérifier soigneusement si les surfaces peintes ne comportent pas de détérioration. Si une détérioration est constatée, une retouche doit être effectuée en procédant comme suit:
  - (1) Nettoyer toutes les parties endommagées et les laisser sécher.
  - (2) Traiter les parties métalliques rouillées avec un solvant de rouille de marque.
  - (3) Agiter la peinture et retoucher légèrement les points endommagés avec un petit pinceau.
  - (4) Mélanger la peinture et retoucher légèrement les points endommagés avec un petit pinceau.

NOTE: Ne pas seulement vérifier la peinture lors du lavage du véhicule; la vérifier aussi lors des contrôles quotidiens. Les retouches de peinture doivent être effectuées comme il est mentionné ci-dessus dès que le dommage est constaté.

NOTA: La limpieza de las superficies pintadas debe hacerse siempre en la sombra mientras la carrocería está fría (cuando no esta caliente al tacto).

La limpieza debe hacerse siguiendo el procedimiento descrito abajo:

1. Retire la suciedad y fango de la carrocería con chorros de agua. Para lavar, nunca frote la carrocería con esponjas, cepillos, trapos, o materiales parecidos que pueden arañar la superficie pintada.
2. La suciedad que es difícil de retirar con agua de manguera debe lavarse con productos comerciales para lavar carros. Para limpiar áreas con tales problemas, frote ligeramente la suciedad hasta quitarla con una esponja o con un trapo empapado en la solución limpiadora. La esponja o trapo debe ser sumergida repetidamente en el recipiente que contiene la solución para lavar la suciedad poco a poco.

**PRECAUCION:** Al usar productos comerciales para lavar carros, observe las precauciones especificadas por el fabricante. Nunca use jabones o detergentes domésticos fuertes.

3. Una vez que la suciedad ha sido retirada completamente, enjuague por completo el detergente con chorros de agua de manguera.
4. Después de enjuagar, seque suavemente la carrocería con una gamuza seca y deje que se termine de secar en la sombra.
5. Revise cuidadosamente por daños en la superficie pintada. Si encuentra alguno, debe de hacerse un retoque de pintura siguiendo el procedimiento siguiente:
  - (1) Limpie todos los puntos dañados y déjelos secar
  - (2) Trate cualquier metal oxidado con un solvente de herrumbre apropiado, de primera.
  - (3) Mueva la pintura y "retoque" los puntos dañados con una brocha pequeña
  - (4) Después de pintar, déjelos que sequen adecuadamente

NOTA: Además de durante el lavado del vehículo, debiera Ud. revisar periódicamente si hay daños en la superficie pintada como parte de su cuidado diario. El retoque de la pintura debe realizarse como se menciona antes, inmediatamente se descubran tales daños.

N.B.: Het reinigen van het exterieur moet altyd in de schaduw uitgevoerd worden, terwyl de carrosserie koel is.

Reiniging moet gedaan worden volgens de hieronder beschreven methode:

1. Verwyder vuil en modder van de carrosserie met veel stromend water. Wryf de carrosserie daarbij nooit met sponzen, borstels, doeken, en dergelyke welke de lak kunnen krassen. Bovendien moet de waterdruk van de slang voldoende laag gehouden worden.
2. Moeilyk te verwyderen vuil moet afgewassen worden met een speciaal reinigingsmiddel. Om zulke probleemgedeeltes te reinigen: wryf het vuil zachtjes met een doek gedoopt in reinigingsmiddel af. De spons of doek moet verscheidene malen in een emmer met dit middel gedroopt worden, om het vuil gedeelte by gedeelte af te wassen.

**ATTENTIE:** Om een commercieel autowas product te gebruiken, moeten de aanwijzingen van de fabrikant in acht genomen worden. Gebruik nooit sterke huiswasmiddelen of zeep.

3. Was het reinigingsmiddel volledig weg met stromend water. Zodra het vuil volledig verwyderd is.
4. Zeem het water voorzichtig van de carrosserie af na het spoelen met een zeem en laat de carrosserie drogen in de schaduw.
5. Controleer de lak zorgvuldig op krasen en kleine beschadigingen. Als deze gevonden worden, moeten de beschadigde gedeeltes met lak bygewerkt worden, volgens de benedenstaande methode:
  - (1) Reining alle beschadigde plekjes en laat ze drogen.
  - (2) Behandel al roestend metaal met een propetory roest oplossende grondverf.
  - (3) Roer de verf en werk de beschadigde plekjes voorzichtig by met een kleine kwast.
  - (4) Laat ze goed drogen nadat ze geveerd zyn.

N.B.: Als aanvulling hierop gelieve U de lak als onderdeel van de lagelykse controle te inspecteren. Werk de lak zonodig bij zoals hierboven beschreven, onmiddellyk nadat de beschadiging ontdekt is.



6. After washing the vehicle waxing and polishing are recommended for further protecting and beautifying the paint.
  - \* Only use waxes and polishes of good quality.
  - \* To use waxes and polishes, observe the precautions specified by the manufacturers.
  - \* Plated exterior parts should also be waxed.
6. Après le lavage du véhicule, il est recommandé de le cirer et de le polir pour en protéger la peinture et la faire briller.
  - \* N'utiliser que des cires et produits d'entretien de bonne qualité.
  - \* Lors de l'utilisation de cires et produits d'entretien, observer les précautions indiquées par le fabricant.
  - \* Les chromes extérieurs doivent également être passés à la cire.

6. Después de lavar el vehículo, se recomienda encerarlo y lustrarlo para proteger y embellecer más la pintura.

- \* Use sólo ceras y lustradores de buena calidad.
- \* Al usar las ceras y lustradores, observe las precauciones especificadas por los fabricantes.
- \* Las partes exteriores galvanizadas también deben ser enceradas.

6. Na het wassen van het voertuig worden het in de was zetten en polysten van het voertuig aangeraden voor het verder beschermen en verfraaien van de verf.

- \* Gebruik alleen was en polystmiddelen van goede kwaliteit.
- \* Volg de door de fabrikanten gegeven aanwijzingen, voor het gebruiken van de was en polystmiddelen.
- \* Verchroomde delen van het buitenwerk moeten ook in de was gezet worden.

**CLEANING THE UNDERBODY**  
**NETTOYAGE DE**  
**L'INFRASTRUCTURE**  
**LIMPIEZA DEBAJO DE LA**  
**CARROCERIA**  
**HET REINIGEN VAN DE**  
**ONDERZYDE VAN DE**  
**CARROSSERIE**



After running on off-roads, sea shores, or roads spread with salt against freezing in winter, clean the underbody as soon as possible to completely remove the mud and salt. Mud or salt may cause rust on the underbody and components of the brake, steering, and suspension systems. The inevitable quick expansion of rust can lead to an increase in body corrosion and corresponding troubles with the systems mentioned above. Cleaning of the underbody should be conducted following the procedure below:

Rinse the entire body of mud and salt with high pressure water. If they are not blown away with water, use a steam cleaner. Particularly the inside of the front and rear wheel housings should be carefully cleaned.

If the underbody protection is damaged by rocks or stones etc, you should re-apply underbody sealant to the damaged areas. For this reason, regular underbody inspection is recommended.

Après une conduite tout terrain, sur des plages ou des routes sur lesquelles du sel a été versé contre le gel en hiver, nettoyer l'infrastructure aussitôt que possible pour retirer complètement la boue et le sel. La boue et le sel peuvent provoquer la rouille de l'infrastructure et des organes des systèmes de freinage, de direction et de suspension. La tendance inévitable de la rouille à se développer rapidement, peut conduire à une augmentation de la corrosion de la carrosserie et des anomalies correspondantes des systèmes mentionnés ci-dessus.

Pour nettoyer l'infrastructure procéder comme suit:

Retirer la boue et le sel de toute la carrosserie avec un jet d'eau sous haute pression. S'ils ne peuvent être retirés avec de l'eau, appliquer un jet de vapeur. Nettoyer plus particulièrement l'intérieur des passages de roue avant et arrière. Si la partie inférieure de la carrosserie est détériorée par des roches, des pierres etc., appliquer de l'agent d'étanchéité sur les parties endommagées. Pour cette raison, il est recommandé de vérifier régulièrement la partie inférieure de la carrosserie.

Después de correr fuera de la carretera, orillas del mar, o caminos cubiertos de sal contra el congelamiento en invierno, limpie debajo de la carrocería tan pronto como sea posible para quitar completamente el barro y la sal. Estos pueden causar oxidación debajo de la carrocería y componentes del freno, dirección, y sistemas de suspensión. La inevitable propagación rápida de la oxidación puede conducir al aumento en la corrosión de la carrocería y problemas correspondientes con los sistemas mencionados antes. La limpieza debajo de la carrocería debe realizarse siguiendo el procedimiento que se describe aquí:

Enjuague la carrocería completa de fango y sal con agua de alta presión. Si no han desaparecido con agua, aplíqueles un soplido de vapor. Especialmente deben limpiarse cuidadosamente los pasos para las ruedas delantera y trasera.

Si la protección de debajo de la carrocería está dañada por rocas o piedras, etc, Ud. debe volver a aplicar una capa de compuesto obturador a las áreas dañadas debajo de la carrocería. Por esta razón, se recomienda la inspección regular de debajo de la carrocería.

Na het ryden op onverharde wegen, over het strand, of met zout bestrooide wegen, moet de onderzijde van de carrosserie zo spoedig mogelijk gereinigd worden om het modder en zout zo spoedig mogelijk te verwijderen. Modder en zout kunnen roest veroorzaken aan de onderzijde en aan onderdelen van de remmen, besturing, en veersystemen. De ongevroegd snelle uitbreiding van roest kan lyden tot een vergroting van corrosie en aanverwante moeilykheden met de bovengenoemde systemen. Het reinigen van de onderzijde van de carrosserie moet op de volgende wyze gebeuren:

Spoel de hele carrosserie schoon van modder en zout met een krachtige waterstraal. Gebruik stoomreiniging als het niet met water gereinigd kan worden. Speciaal de binnenzijde van de voor en achterspatborden moet zorgvuldig gereinigd worden. Als de bodem beschermingslaag beschadigd is door stenen en rotsen enz, moet U opnieuw een bodem afdichtingslaag aanbrengen op de beschadigde gedeeltes. Daarvoor wordt regelmatige inspectie van de bodem aangeraden.

**WARNING:**

When the underbody is cleaned, the brake shoes and the inside of drums may become wet. Wet brake shoes or drums may extremely affect the braking efficiency, which can lead to serious accidents if the vehicle is run in this condition. Therefore, once the underbody has been cleaned, allow the brake shoes and drums to dry completely to ensure proper braking operation before driving again.

**AVERTISSEMENT:**

Lors du nettoyage de l'infrastructure, il se peut que les mâchoires de frein et l'intérieur des tambours soient mouillés. Des mâchoires de frein ou des tambours mouillés risquent d'affecter considérablement l'efficacité du freinage, ce qui peut occasionner de sérieux accidents si le véhicule est utilisé dans cet état. Aussi, après le nettoyage de l'infrastructure, doit-on laisser les mâchoires de frein et tambours sécher complètement pour assurer un bon fonctionnement des freins avant de prendre la route.

**ADVERTENCIA:**

Cuando se limpia debajo de la carrocería, las zapatas del freno y el interior de los tambores pueden haberse mojado. Las zapatas del freno o tambores mojados pueden afectar tremendamente la eficacia de la frenada, lo que puede conducir a serios accidentes si el vehículo es operado en esta condición. Por lo tanto, una vez que se ha limpiado debajo de la carrocería, deje que las zapatas del freno y los tambores se sequen completamente para asegurar su funcionamiento adecuado antes de conducir otra vez.

**WAARSCHUWING:**

Als de onderzijde van de carrosserie gereinigd wordt kunnen de remschoenen en de binnenkant van de remtrommels nat worden. Natte remschoenen of remtrommels kunnen de remwerking uitermate beïnvloeden, wat tot ongelukken kan lyden als het voertuig in deze conditie bereden wordt. Daarvoor, laat de remschoenen en remtrommels volledig drogen, nadat de onderzijde van de carrosserie volledig gereinigd is om goede remwerking te verzekeren.

## CLEANING THE FLOOR AND THE FLOOR MAT

NETTOYAGE DU PLANCHER  
ET DU TAPIS DE PLANCHER

LIMPIEZA DEL PISO Y LA  
ALFOMBRA DEL PISO

HET REINIGEN VAN DE VLOER  
EN DE VLOERMAT



Dirt or mud accumulated between the floor and the floor mat may mar the paint, which can cause corrosion on the floor. Accumulated wash water or rainwater between the floor and the floor mat may also cause rust as time goes on. Therefore, cleaning of the floor and the floor mat with the mat removed at regular intervals is important (particularly after a car washing or running in rainy or wet weather).

Cleaning should be conducted following procedure below:

### FLOOR MAT

Remove the mat from the floor and the clean both sides of the mat with water and/or mild detergents. When using detergents, rinse the mat completely. Wipe off water with a dry rag and allow the mat to dry in the shade.

### FLOOR

- (1) Take off the rubber caps for drainage on the floor and remove dirt and mud from the floor with a low pressure flow of water. During washing do not rub the floor with brushes or rags which may scratch the paint. Dirt which is hard to remove with only water should be cut by rubbing the floor lightly with a sponge liberally doused in a commercial car-wash product much the same as with the cleaning of the exterior. After removing, rinse the floor completely of any detergent.
- (2) After rinsing, wipe off water completely with a soft rag. Also, if any area other than the floor is wet, do likewise.
- (3) Allow the floor to dry in the shade.
- (4) Once the floor is dried, remount the rubber cap in the floor and ensure that no water is on the back of the mat before replacing the mat to the floor.

La saleté ou la poussière s'accumulant entre le plancher et le tapis de plancher risque de détériorer la peinture ce qui peut amener la corrosion du plancher. L'eau de lavage ou de puits qui pénètre entre le plancher et le tapis de plancher risque également avec le temps de provoquer de la rouille. Aussi, est-il important de nettoyer régulièrement le plancher et le tapis de plancher après avoir retiré ce dernier (en particulier après le lavage du véhicule ou un parcours sous la pluie ou par temps humide). Pour ce nettoyage, procéder comme suit :

#### **TAPIS DE PLANCHER**

Retirer le tapis de plancher et le nettoyer de part et d'autre avec de l'eau et/ou un détergent doux. Lors de l'utilisation de détergents, rincer entièrement le tapis. Essuyer l'eau avec un chiffon sec et laisser sécher le tapis à l'ombre.

#### **PLANCHER**

- (1) Retirer les bouchons en caoutchouc prévus pour l'évacuation d'eau sur le plancher et nettoyer la poussière et la boue du plancher avec un jet d'eau à faible pression. Durant le lavage, ne pas frotter le plancher avec une brosse ou un chiffon pour éviter de rayer la peinture. Si la saleté est persistante, frotter légèrement le plancher avec une éponge bien imbibée d'un produit commercial pour lavage de voiture, de même que pour le nettoyage de l'extérieur. Après le nettoyage, rincer le plancher pour éliminer complètement le détergent.
- (2) Après le rinçage, essuyer l'eau entièrement avec un chiffon doux. Si une partie du véhicule autre que le plancher est mouillée, procéder de même.
- (3) Laisser sécher le plancher à l'ombre.
- (4) Une fois que le plancher est sec, remettre le bouchon en caoutchouc sur le plancher. S'assurer qu'il ne reste pas d'eau au dos du tapis avant de le replacer sur le plancher.

La saleté et le fango que se accumule entre el piso y la alfombra puede estropear la pintura, lo que facilitaría la corrosión del piso. El agua de lavado o la lluvia acumulados entre el piso y la alfombra pueden causar también óxido con el tiempo. Por lo tanto, es importante, la limpieza del piso y la alfombra, a intervalos regulares, con la alfombra retirada del piso (especialmente después del lavado del vehículo o de recorrido bajo lluvia o clima húmedo). La limpieza se debe realizar de la manera siguiente:

#### **ALFOMBRA DEL PISO**

Retire la alfombra del piso y limpie con agua y/o detergentes suaves ambos lados de ésta. Si usa detergentes, enjuague completamente la alfombra. Quite el agua con un trapo seco y deje secar la alfombra en la sombra.



## PISO

- (1) Saque los tapones de goma para el drenaje del suelo y retire la suciedad y fango del suelo con un chorro de agua de presión baja. Durante el lavado, no friegue el piso con cepillos o trapos que puedan arañar la pintura. La suciedad que es difícil de retirarse con agua solamente debe eliminarse fregando ligeramente el piso con una esponja empapada en un producto comercial para lavar carros, igual como en el lavado del exterior. Después de sacar la suciedad, enjuague completamente el detergente del piso.
- (2) Luego de enjuagar, elimine completamente el agua con un trapo seco. También, si hay otro lugar que esté mojado, haga lo mismo.
- (3) Deje que el piso seque a la sombra.
- (4) Una vez que el piso está seco, vuelva a colocar los tapones de goma en el suelo y asegúrese que no hay agua en la parte interna de la alfombra antes de colocarla en el suelo.

Vuil en modder dat zich verzamelt tussen de vloer en de vloermat kan de verf beschadigen en tot het roesten van de vloer aanleiding geven. Was- en regenwater tussen de vloer en de vloermat kan na geruime tyd ook tot roest lyden. Daarvoor is het reinigen van de vloer en de vloermat met de vloermat van zyn plaats genomen, belangryk op regelmatige tydstippen, (speciaal na het wassen van het voertuig of het ryden in de regen of nat weer).

Reinigen moet uitgevoerd worden op de onderstaande manier:

## VLOERMAT

Verwyder de mat van de vloer en reinig beide zyden met water en/of een zacht wasmiddel. Spoel de mat volledig als U wasmiddelen gebruikt. Wryf het water af met een droge doek en laat de mat in de schaduw drogen.

## VLOER

- (1) Haal de rubber aftapdoppen uit de vloer, en verwyder vuil en modder van de vloer met een lage druk waterstraal. Schrob de vloer niet met borstels of doeken tydens het wassen omdat dit de verf kan krassen. Vuil dat moeilik met water te verwyderen is moet verwyderd worden door de vloer zacht te reinigen met een spons die royaal in een commercieel auto-wasmiddel gedoopt is, net zoals met de reiniging van het buitenwerk. Reinig de vloer daarna volledig van het wasmiddel.
- (2) Veeg het water volledig af met een zachte doek na het spoelen. Doe hetzelfde met enig ander gedeelte van de vloer dat nat is.
- (3) Laat de vloer in de schaduw drogen.
- (4) Monteer de rubberkappen in de vloer nadat de vloer gedroogd is, en verzeker dat de onderkant van de mat droog is voordat de mat weer op de vloer geplaatst wordt.

**CLEANING THE TRUNK FLOOR  
NETTOYAGE DU PLANCHER  
DU COFFRE**

**LIMPIEZA DEL SUELO DEL  
PORTAEQUIPAJE**

**HET REINGEN VAN DE KOF-  
FERRUIMTEVLOER**

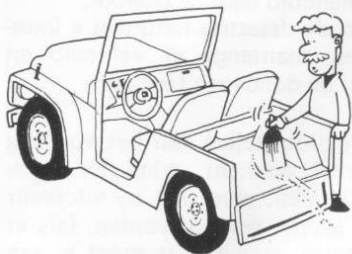

Cleaning should be conducted using the same procedure as with the floor of the passenger sections.

Pour nettoyer le plancher du coffre, procéder de même que pour le plancher de la partie passager.

La limpieza debe efectuarse de la misma manera como con el piso de las secciones de pasajeros.

Het reinigen moet op dezelfde wijze geschieden als de vloer van het passagiersgedeelte.

**IMPORTANT POINTS FOR THE PRESERVATION OF PAINT SURFACES  
PUNTS IMPORTANTS POUR LA CONSERVATION DE LA PEINTURE**

**CONSEJOS IMPORTANTES PARA LA PRESERVACION DE LAS SUPERFICIES PINTADAS**

**BELANGRYKE PUNTEN VOOR HET BEHOUD VAN DE LAK OPPERVLAKTES**



1. Wash the vehicle frequently.
2. Avoid parking the vehicle near factories giving forth a lot of smoke, beside railway tracks. If there is no alternative parking places, a cover should be placed over the vehicle.

1. Laver le véhicule fréquemment.
2. Eviter de stationner le véhicule à proximité d'usines dégageant des fumées abondantes ou près de voies ferrées. S'il n'est pas possible de faire autrement, placer une bâche sur la carrosserie.

1. Lave frecuentemente el vehículo.
2. Evite estacionar el vehículo cerca de fábricas dando frente a gran cantidad de humo, tampoco de líneas férreas. Si no hay otro lugar como alternativa para estacionar, debe colocarse una cubierta sobre el vehículo.

1. Was het voertuig regelmatig.
2. Voorkom het parkeren van het voertuig dicht by fabrieken die een grote hoeveelheid rook produceren, en naast spoorlijnen. Als er geen alternatieve afdekking is, moet er een hoes over het voertuig aangebracht worden.

**STORAGE  
REMISAGE  
ALMACENAJE  
STALLEN**

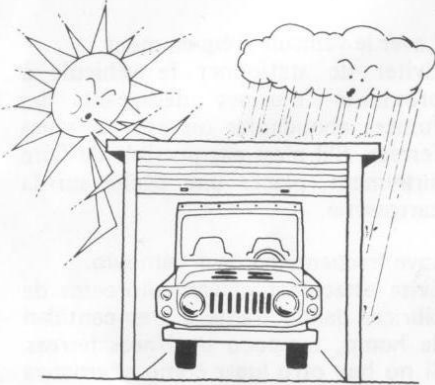

1. Avoid exposure of the vehicle to direct sunlight wherever practical, wind and rain, preferably by housing it in a garage. (If no garage is available, a cover should be placed over the vehicle.)
2. For safeguarding the tires, keep the vehicle in dry places, keeping away from puddles of water.
3. In the case of natural disasters and flooding, keep the vehicle in a place where it is readily got out.

1. Eviter d'exposer le véhicule aux rayons directs du soleil, au vent et à la pluie. Le ranger de préférence dans un garage. (Si un garage n'est pas disponible, placer une bâche sur la carrosserie).
2. Pour la protection des pneus, ranger le véhicule dans un endroit sec et éviter les mares d'eau.
3. Remiser le véhicule dans un endroit tel qu'il puisse être évacué rapidement en cas de catastrophe naturelle et d'inondations.

1. Cuando sea posible, evite exponer el vehículo a la luz solar directa, el viento y la lluvia, es preferible guardarlo en un garaje. (Si no dispone de garaje, debe poner una cubierta sobre el vehículo.)
2. Para proteger los neumáticos, mantenga el vehículo en lugares secos, manteniéndolo lejos de charcos.
3. En caso de desastres naturales e inundaciones, mantenga el vehículo en un lugar de donde sea fácil salir.

1. Om het blootstellen van het voertuig aan direct zonlicht, wind en regen te voorkomen, moet het by voorkeur in een garage gestald worden. (als er geen garage aanwezig is moet er een hoes over het voertuig aangebracht worden.)
2. Bewaar het voertuig op een droge plaats voor het veiligstellen van de banden, bovendien moet het van waterplassen vandaan gehouden worden.
3. Bewaar het voertuig op een plaats waar het gemakkelijk weg te halen is, in het geval van calamiteiten zoals een zware storm, overstroming enzv.



**BREAKDOWNS AND EMERGENCY REMEDIES  
PANNES ET REMEDES D'URGENCE  
FALLAS Y REPARACIONES DE EMERGENCIA  
AANWYZIGINGEN VOOR PECH EN NOOD GEVALLEN**

**THE STARTER DOES NOT  
REVOLVE**

**LE DEMARREUR NE  
FONCTIONNE PAS**

**EL ARRANCADOR NO FUNCIONA  
DE STARTMOTOR DRAAIT NIET  
ROND**



1. Is the battery properly charged? If the battery is inadequately charged, the starter revolves in slowly or not at all. When the headlights are switched on and the starter is turned, if the headlights go dim or go out altogether, this is proof that the battery is inadequately charged and so it should be recharged.
2. Is it due to the contact condition of the battery terminals? If the contact of the terminals is bad, when the ignition switch is turned to the "START" position, the starter will not revolve and only a click will be heard. If this is the case, repair the contacts by polishing the terminals and tightening the bolts.
3. Has the fuse blown? If the fuse has blown, the starter will not function at all, so check to see if the fuse has blown. If the engine is to be started with a discharged battery connected to other batteries, a booster cable should be connected in as shown in the drawing.

1. La batterie est-elle suffisamment chargée? Si la batterie est insuffisamment chargée, le démarreur ne tournera pas ou sa rotation sera trop lente. Si, lorsqu'on actionne le démarreur alors que les phares sont allumés, l'intensité lumineuse diminue, c'est le signe que la batterie est mal chargée. Dans ce cas, la recharger.
2. Existe-il un mauvais contact aux bornes de la batterie? Si le contact aux bornes de la batterie est mauvais, lorsqu'on tourne le contact d'allumage sur la position "START" (démarrage), le démarreur ne fonctionnera pas et l'on entendra seulement un déclic. Dans ce cas, rétablir le contact en ponçant les bornes et en resserrant les boulons.
3. Le fusible est-il sauté? Si le fusible est sauté, le démarreur ne fonctionnera pas. Vérifier si le fusible n'est pas sauté. Pour mettre en marche le moteur avec une batterie déchargée reliée à d'autres batteries, raccorder le câble comme le représente l'illustration.

1. ¿Está cargada correctamente la batería? Si la batería esta cargada inadecuadamente, el arrancador se mueve lentamente o en absoluto. La prueba de que la batería no está cargada adecuadamente es que al encender los faros y accionar el arrancador, la luz de los faros se reduce en intensidad o se apaga por completo, por lo tanto la batería debe recargarse.
2. ¿Es debido a las condiciones del contacto de los terminales de la batería? Si el contacto de los terminales es malo, al girar el interruptor de encendido a la posición "START", el arrancador no trabajará y se oirá un sonido 'click'. Si este es el caso, repare los contactos limpiando los terminales y ajustando los pernos.
3. ¿Se ha fundido el fusible? Si el fusible se ha fundido, el arrancador no funcionará en absoluto, por eso, vea si el fusible se ha fundido. Si el motor se va a arrancar con una batería descargada conectada a otras baterías, se debe conectar un cable elevador de voltaje como se muestra en el dibujo.

1. Is de accu voldoende geladen?  
Als dit niet het geval is zal de startmotor niet of slechts langzaam draaien. Als de koplampen tijdens het starten duidelijk zwakker gaan branden of zelfs doven, betekent dit dat de ladingstoestand van de accu onvoldoende is en de accu moet worden opgeladen.
2. Maken de accuklemmen slecht contact?  
Als dat het geval is zult u bij het inschakelen van de startmotor slechts een klikkend geluid horen terwijl de startmotor buiten werking blijft. Maak de accuklemmen en -polen schoon en blank en zet de klemmen goed vast.
3. Is de zekering doorgebrand?  
Als de zekering doorgebrand is kan de startmotor niet werken; controleer dus de zekering. Als U startproblemen hebt vanwege een lege accu kunt u zonder bezwaar van een tweede accu als starthulp gebruik maken. Sluit de startkabels aan zoals afgebeeld in nevenstaande figuur.

**CAUTION:** When a booster cable is connected between two batteries, join equal terminals to each other. In other words, a positive terminal of the one battery must be joined to the corresponding positive terminal of the other. In the case of the negative terminal, do likewise.

**ATTENTION:** Lorsque deux batteries sont raccordées par un câble, faire correspondre les bornes homologiques l'une avec l'autre. La borne positive d'une batterie doit être reliée à la borne positive de l'autre. Il en est de même pour la borne négative.

**PRECAUCION:** Cuando se conecta el cable elevador de voltaje entre dos baterías, junte terminales iguales a cada otro. En otras palabras, un terminal positivo de una batería debe unirse al terminal positivo correspondiente de la otra batería. Proceda igual en el caso del terminal negativo.

**ATTENTIE:** Verbind de gelijke polen van de twee accu's met behulp van de startkabels, m.a.w. sluit de ene startkabel aan tussen de pluspolen en de andere startkabel tussen de minpolen.

**THE ENGINE WILL NOT START  
LE MOTEUR NE PART PAS  
NO ARRANCA EL MOTOR  
DE MOTOR WIL NIET STARTEN**

1. Is fuel present in the tank? Check if any fuel is present in the tank by looking at the fuel gauge.
2. Are the spark plugs normal? Check to see if the spark plugs are dirty or damp.
1. Le réservoir contient-il de l'essence? Vérifier s'il y a de l'essence dans le réservoir en consultant l'indicateur de niveau d'essence.
2. Les bougies d'allumage sont-elles en bon état? Vérifier si les bougies d'allumage ne sont pas encrassées ou humides.
1. ¿Hay combustible en el tanque? Revise si hay algo de combustible en el tanque mirando el medidor de combustible.
2. ¿Están normales las bujías de encendido? Revise para ver si las bujías están sucias o húmedas.
1. Is er brandstof in de tank? Controleer of er enige brandstof in de tank aanwezig is door op de brandstofmeter te kyken.
2. Zyn de bougies normaal? Controleer of de bougies vuil of vochtig zyn.

**REDUCED ENGINE POWER AND  
POOR VEHICLE PERFORMANCE**

**PUISSANCE DU MOTEUR  
REDUITE ET MAUVAISE  
PERFORMANCE DU  
VEHICULE**

**POTENCIA DE MOTOR  
REDUCIDA Y RENDIMIENTO  
DEL VEHICULO POBRE**

**VERMINDERT  
MOTORVERMOGEN EN  
SLECHTE PRESTATIES VAN  
HET VOERTUIG**

1. Are the spark plugs in proper order? Check to see if the spark plugs are dirty and if sparks are being properly produced.
2. Is the accelerator wire loose?
3. Is the air cleaner blocked? If so, clean the element.
4. If the air pressure in the tires is excessively low, inflate the tire to specified pressure.

1. Les bougies d'allumage sont-elles en bon état? S'assurer que les bougies d'allumage ne sont pas encrassées et que l'étincelle est bonne.
2. Le câble d'accélérateur est-il détendu?
3. Le filtre à air est-il obstrué? Le cas échéant, nettoyer la cartouche.
4. La pression de gonflage des pneus est-elle correcte? Si la pression de gonflage des pneus est excessivement basse, gonfler les pneus à la pression spécifiée.

1. ¿Están en correcto orden las bujías? Revise para ver si las bujías están sucias y si la chispa se produce adecuadamente.
2. ¿Está suelto el cable del acelerador?
3. ¿Está bloqueado el filtro de aire? Si es así, limpie el elemento.
4. Si la presión del aire en los neumáticos es excesivamente baja, infle el neumático a la presión especificada.

1. Zyn de bougies in goede conditie? Controleer of de bougies vuil zyn en of zy een goede vonk produceren.
2. Is de gaspedaal-kabel los?
3. Is het luchtfilter vervuild? In dat geval reinig het element.
4. Breng de banden op tot de voorgeschreven druk, als de bandenspanning uitzonderlyk laag is.

**TREATMENT FOR OVERHEATING  
LORSQUE LE MOTEUR  
SURCHAUFFE**

**TRATAMIENTO EN CASO DE RE-  
CALENTAMIENTO  
HET VERHELPEN VAN OVER-  
VERHITTING**



1. Stop the engine, and open the hood.
2. Check the fan belt to see if it is broken or loose. (Instruction for checking the tension is given in page 88.)
3. Check the reservoir tank for the coolant level. If it is dry, let the engine cool without running it.
4. Check for obvious coolant leaks. Look at the radiator, hoses, and under the engine.
5. If the fan belt and the coolant level in the reservoir tank are O.K., and there are no leaks, it may help the engine to cool down more quickly by idling it.
6. After the engine has cooled back to normal condition, again check the coolant level in the reservoir tank. If the level is below "LOW" level line, stop the engine and further cool it down.
7. Remove the radiator cap, and add water to the reservoir tank. If the radiator should be dry, there may be serious coolant leak in the cooling system. Therefore, you should have the engine checked as soon as possible at your SUZUKI dealer.

1. Arrêter le moteur et ouvrir le capot.
2. Vérifier si la courroie du ventilateur n'est pas cassée ou détendue. (Les instructions pour le contrôle de la tension de la courroie sont données à la page 89.)
3. Vérifier le niveau de réfrigérant dans le réservoir. Si le réservoir est vide, arrêter le moteur et le laisser refroidir.
4. Vérifier s'il n'y a pas de fuite de réfrigérant. Examiner le radiateur, les durites et le dessous du moteur.
5. Si la courroie du ventilateur et le niveau de réfrigérant dans le réservoir sont satisfaisants et s'il n'y a pas de fuite, l'on pourra aider le moteur à se refroidir plus rapidement en le faisant tourner au ralenti.
6. Une fois que le moteur s'est refroidi à la température normale vérifier à nouveau le niveau de réfrigérant dans le réservoir. Si le réfrigérant est en dessous du niveau minimum, arrêter le moteur et le laisser se refroidir encore.
7. Retirer le bouchon du radiateur et ajouter de l'eau dans le réservoir. Si le radiateur est vide, il se peut qu'il y ait des fuites importantes dans le circuit de refroidissement. Dans ce cas, faire vérifier le moteur aussitôt que possible par le concessionnaire SUZUKI.

1. Detenga el motor, y abra el capó.
2. Revise la correa del ventilador y vea si está rota o floja. (Las instrucciones para revisar la tensión se dan en la página 89.)
3. Revise el nivel del refrigerante en el tanque de depósito. Si está seco, deje que el motor se enfríe sin hacerlo funcionar.
4. Revise las evidentes fugas del refrigerante. Inspeccione el radiador, mangueras y debajo del motor.
5. Si la correa del ventilador y el nivel del refrigerante en el tanque de depósito están bien, y no hay fugas, Ud. puede ayudar a que el motor se enfríe más rápidamente poniéndolo en ralentí.
6. Después que el motor se ha enfriado volviendo a su condición normal, vuelva a revisar el nivel del refrigerante en el tanque de depósito. Si el nivel está debajo de la línea de nivel "LOW," detenga el motor y deje que se enfríe más.
7. Retire la tapa del radiador, y agregue agua al tanque de depósito. Si el radiador se seca, puede haber una seria fuga de refrigerante en el sistema de enfriamiento. Por lo tanto Ud. debe hacer revisar el motor tan pronto como sea posible por el distribuidor SUZUKI.

1. Zet de motor af en open de motor-kap.
2. Controleer de ventilatorriem om te zien of hy gebroken is of los zit (Instructies voor het controleren van de spanning worden gegeven op blz 89.)
3. Controleer het koelvloeistoftankje voor het koelvloeistofpeil. Als het leeg is, laat de motor afkoelen zonder hem te laten draaien.
4. Controleer voor zichtbare koelvloeistof lekken. Controleer de radiateur de slangen en de motor, aan de onderzijde.
5. Als de ventilatorriem en het koelvloeistof peil in het voorraadtankje OK zyn, en er geen lekken zyn, kan U de motor vlugger af laten koelen door hem stationair te laten draaien.
6. Check het koelvloeistofpeil in het voorraadtankje nogmaals nadat de motor afgekoeld is tot op de normale temperatuur. Als het peil beneden de "LOW" (laag) aanduiding op de water staat moet de motor gestopt en verder afgekoeld worden.
7. Verwyder de radiateurdop en voeg water by in het voorraadtankje. Als de radiateur droog staat kan er een lek in het koelsysteem aanwezig zyn. Daarvoor, moet U de motor zo spoedig mogelijk door uw SUZUKI dealer laten controleren.

**WARNING:**

Do not remove the radiator cap when the engine and radiator are hot. Scalding hot coolant and steam may blow up under pressure, which could cause serious injury.

**AVERTISSEMENT:**

Ne pas retirer le bouchon du radiateur lorsque le moteur et le radiateur sont chauds. Du réfrigérant ou de la vapeur bouillants risquent de jaillir sous pression et provoquer des blessures graves.

**ADVERTENCIA:**

No retire la tapa del radiador cuando el motor y el radiador están calientes. Bajo la presión pueden salir vapor y refrigerante tremendamente caliente, que pueden causar serios daños.

**WAARSCHUWING:**

Verwyder de radiateurdop niet als de motor en de radiateur heet zyn. Kokend hete koelvloeistof en stoom onder druk kan omhoog blazen, waaraan U zich ernstig kunt branden.



**TOWING YOUR VEHICLE  
REMORQUAGE DU  
VEHICULE  
REMOLQUE DEL VEHICULO  
SLEPEN VAN UW VOERTUIG**

If towing is necessary, your vehicle may be towed from either the front or rear, but be sure you comply with the following instructions to avoid damage to your vehicle.

**General precaution**

The wheels and axles on the ground must be in good condition. If they are damaged, use a towing dolly. Put both the transmission and the transfer in NEUTRAL. The ignition key must be in LOCK or ACC position to unlock steering. Release the parking brake. Vehicle can now be towed with all four wheels on ground. A driver must be in the vehicle to steer it and operate the brake.

**Towing with rear wheels on ground.**

Put both the transmission and the transfer in NEUTRAL, and release the parking brake.

**Towing with front wheels on ground**

Put both the transmission and the transfer in NEUTRAL, and the ignition key must be in the LOCK or ACC position.

En cas de nécessité, le véhicule peut être remorqué par l'avant ou par l'arrière. Pour éviter d'endommager le véhicule, observer les instructions suivantes:

**Précautions générales**

Les roues et les axes de roues au sol doivent être en bon état. S'ils sont endommagés, utiliser un chariot de remorquage. Mettre la boîte de vitesses et la boîte de transfert au POINT MORT. La clé de contact doit se trouver sur la position LOCK (antivol) ou ACC pour débloquer le volant. Desserrer le frein à main. Le véhicule pourra alors être remorqué avec les quatre roues sur le sol. Le conducteur doit se trouver à l'intérieur du véhicule pour tourner le volant et actionner le frein.

**Remorquage avec les roues arrière sur le sol**

Mettre la boîte de vitesses et la boîte de transfert au POINT MORT et desserrer le frein à main.

**Remorquage avec les roues avant sur le sol**

Mettre la boîte de vitesses et la boîte de transfert au POINT MORT et placer la clé de contact sur la position LOCK (antivol) ou ACC.

Si es necesario, su vehículo puede ser remolcado tanto de adelante como de detrás, pero asegúrese de cumplir con las instrucciones siguientes para evitar dañar su vehículo.

#### **Precaución general**

Las ruedas y los ejes en el suelo deben estar en buenas condiciones. Si ellos están dañados, use un remolcador adecuado. Ponga las palancas de cambios y de transferencia en NEUTRO. La llave de encendido debe estar en las posiciones LOCK o ACC para quitar el seguro de la dirección. Libere el freno de estacionamiento. El vehículo puede ahora ser remolcado con sus cuatro ruedas en el suelo. Debe haber un conductor en el vehículo para guiarlo y operar el freno.

#### **Remolque con las ruedas traseras en el suelo.**

Ponga las palancas de cambios y de transferencia en NEUTRO, y libere el freno de estacionamiento.

#### **Remolque con las ruedas delanteras en el suelo**

Ponga las palancas de cambios y de transferencia en NEUTRO, y la llave del encendido en la posición LOCK o ACC.

Uw voertuig kan aan de voorkant of aan de achterkant gesleept worden als het slepen nodig is, maar verzeker om aan de volgende instructies te voldoen, om schade aan uw voertuig te voorkomen.

#### **Algemene voorzorgsmaatregelen**

De wielen en assen op de grond moeten in goede conditie zijn. Gebruik een sleepwagen als zij beschadigd zijn. Zet de versnellingsbak en de overschakelbak beide in NEUTRAAL.

De contactsleutel moet in de LOCK- of ACC-positie staan om het stuurwiel van slot te halen. Zet de parkeerrem los, zodat het voertuig nu gesleept kan worden met beide wielen op de grond. Er moet een bestuurder in het voertuig zitten om het te besturen en de rem te bedienen.

#### **Slepen met de achterwielen op de grond**

Zet de versnellingsbak en de overschakelbak beide in NEUTRAAL, en zet de parkeerrem los.

#### **Slepen met de voorwielen op de grond**

Zet de transmissie en de overschakelbak beide in NEUTRAAL en de contact-sleutel moet in de LOCK- of in de ACC-positie staan.

IDENTIFICATION PLATE  
PLAQUE D'IDENTIFICATION  
PLACA DE IDENTIFICACION  
NUMMER BORD

CHASSIS NUMBER  
NUMERO DE CHASSIS  
NUMERO DEL CHASIS  
CHASSIS NUMBER

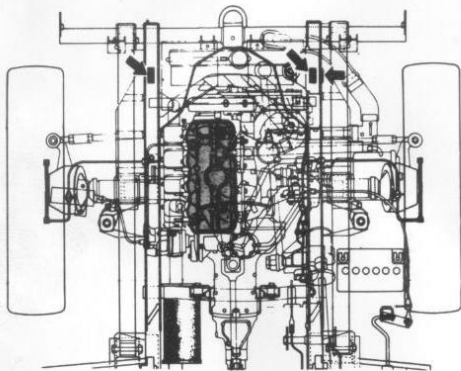

The chassis number is punched on the top face of the left-hand frame under the radiator reservoir tank. In case of right-hand drive vehicles, the number is punched on the right-hand frame. The number is unique to your new vehicle, and is used by SUZUKI for all after-sale service. Each time you consult your SUZUKI dealer, remember to refer to this number. Should you find the number difficult to read, the same number can be obtained on the identification plate.

**NOTE:** The chassis number of the vehicles for European market is punched on the side wall of right-hand frame.

Le numéro de châssis se trouve inscrit sur le plan supérieur de la partie gauche du châssis sous le réservoir du radiateur. Dans le cas d'une conduite à droite, le numéro se trouve inscrit sur le côté droit du châssis. Ce numéro est propre au véhicule. Il est utilisé par SUZUKI pour les services après-vente. Toujours le mentionner lorsque l'on s'adresse au concessionnaire SUZUKI. Au cas où ce numéro serait illisible, on pourra le trouver également sur la plaque d'identification.

**NOTE:** Les numéros des châssis destinés au marché européen se trouvent empreints sur la paroi latérale du cadre droit.

El número del chasis está perforado en la parte frontal superior del lado izquierdo del bastidor debajo del tanque de depósito del radiador. En caso de los vehículos con el volante a la derecha, el número está perforado en el lado derecho del bastidor. Este número es privativo de su vehículo nuevo, y es usado por SUZUKI para todos los servicios de después de la venta. Cada vez que Ud. consulte a su distribuidor SUZUKI, recuerde referirse a este

número. Si encuentra difícil de leer este número, el mismo número puede verse en la placa de identificación.

**NOTA:** De chasis del vehículo para los países europeos está perforado en lado izquierdo del bastidor de la derecha.

Het chassis nummer is ingeslagen in de bovenkant van de linker chassisbalk frame onder de radiator voorraadtank. In het geval van voertuigen met rechts stuur is het nummer in rechterchassisbalk ingeslagen. Het nummer behoort bij uw nieuw voertuig, en wordt door SUZUKI gebruikt voor al het verdere onderhoud na de verkoop. Iedere keer dat U uw SUZUKI dealer raadpleegt moet U onthouden om naar dit nummer te verwijzen. Als U het nummer moeilijk te lezen vindt, kan hetzelfde nummer gevonden worden op de indentificatieplaat.

**N.B.:** Het chassis nummer van de voertuigen voor de Europese markt is ingeslagen op de zijkant van de rechterchassisbalk.

**ENGINE NUMBER**  
**NUMERO DU MOTEUR**  
**NUMERO DEL MOTOR**  
**MOTOR NUMMER**

The engine number is punched on the cylinder block (see diagram).

El número del motor está grabado en el bloque de cilindros.

Le numéro du moteur se trouve inscrit sur le bloc-cylindres.

Het motornummer is in het cylinderblok geslagen.

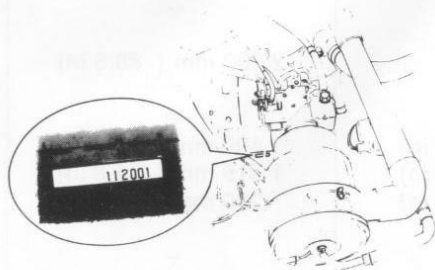

# SPECIFICATIONS

ITEM	LJ80	LJ80V	LJ81
<b>DIMENSIONS</b>			
Overall length	3 195 mm (125.8 in)	⇐	3 620 mm (142.5 in)
Overall width	1 395 mm ( 54.9 in)	⇐	⇐
Overall height	1 695 mm ( 66.7 in)	1 685 mm (66.3 in)	1 680 mm ( 66.1 in)
	... 2-passenger		
	1 840 mm ( 72.4 in)	—	—
	... 4-passenger		
Wheelbase	1 930 mm ( 76.0 in)	⇐	2 200 mm ( 86.6 in)
Tread, front	1 190 mm ( 46.9 in)	⇐	⇐
rear	1 200 mm ( 47.2 in)	⇐	⇐
Load deck size, length	825 mm ( 32.5 in)	785 mm (30.9 in)	1 400 mm ( 55.1 in)
width	1 205 mm ( 47.4 in)	1 190 mm (46.9 in)	1 315 mm ( 51.8 in)
height	1 030 mm ( 40.6 in)	1 045 mm (41.1 in)	290 mm ( 11.4 in)
	... 2-passenger		
	1 190 mm ( 46.9 in)	—	—
	... 4-passenger		
Ground clearance	240 mm ( 9.4 in)	⇐	⇐
<b>WEIGHT</b>			
Curb weight	735 kg (1 620 lbs)	785 kg (1 731 lbs)	830 kg (1 830 lbs)
	755 kg (1 664 lbs) ... LJ80Q	—	—
	** 740 kg (1 631 lbs)	* 790 kg (1 742 lbs)	** —
	** 780 kg (1 720 lbs) ... LJ80Q	* —	** —
Weight distribution, front	400 kg ( 882 lbs)	415 kg ( 915 lbs)	440 kg ( 970 lbs)
	410 kg ( 904 lbs) ... LJ80Q	—	—
	** 405 kg ( 893 lbs)	* 415 kg ( 915 lbs)	** —
	** 430 kg ( 948 lbs) ... LJ80Q	* —	** —
rear	335 kg ( 739 lbs)	370 kg ( 816 lbs)	390 kg ( 860 lbs)
	345 kg ( 760 lbs) ... LJ80Q	—	—
	** 335 kg ( 739 lbs)	* 375 kg ( 827 lbs)	** —
	** 350 kg ( 772 lbs) ... LJ80Q	* —	** —
Gross vehicle weight	1 130 kg (2 491 lbs)	1 125 kg (2480 lbs)	1 220 kg (2 690 lbs)
	1 150 kg (2 535 lbs) ... LJ80Q	—	—
	** 1 140 kg (2 513 lbs)	* ⇐	** —

ITEM	LJ80	LJ80V	LJ81
Gross vehicle weight	* 1 140 kg (2 513 lbs) ... LJ80Q	* -	** -
Seating capacity	2 or 4 persons * 2 or 4 persons	2 persons * 2 persons	← ** -
<b>ENGINE</b>	<p>Four-stroke cycle, water-cooled, OHC</p> <p>4</p> <p>Wet sump</p> <p>Bore 62.0 mm (2.441 in)</p> <p>Stroke 66.0 mm (2.598 in)</p> <p>Piston displacement 797 cm<sup>3</sup> (797 cc, 48.6 cu.in)</p> <p>Corrected compression ratio 8.7 : 1</p> <p>Carburetor MIKUNI 32PHD, single</p> <p>Air cleaner Polyurethane foam element</p>		
<b>ELECTRICAL</b>	<p>10° B.T.D.C. below 850r/min</p> <p>NGK BP5ES or NIPPON DENSO W16EXR-U . . . . .</p> <p>NGK BPR5ES or NIPPON DENSO W16EXR-U . . . . . For Europe</p> <p>Magnetic shift type</p> <p>Alternator</p> <p>12V 126 KC (35 AH)/20 HR</p> <p>30A</p> <p>10/15/20 A</p> <p>12V 50/40W</p> <p>12V 45/40W . . . . . For Europe</p> <p>12V 21W</p> <p>12V 6W</p> <p>12V 4W . . . . . For Europe</p> <p>12V 5W</p> <p>12V 5/21W</p> <p>12V 10W</p> <p>12V 10W</p> <p>12V 21W . . . . . For Europe</p> <p>12V 5W</p>		
Ignition timing			
Standard spark plug			
Starter			
Generator			
Battery			
Main fuse			
Fuse box			
Headlight			
Front and rear turn signal light			
Side turn signal light			
Combination light			
Tail/brake light			
Licence plate light			
Back-up light			
Interior light			

ITEM	LJ80	LJ80V	LJ81
Meter pilot light	12V 3.4W		
Brake system warning light	12V 3.4W . . . . . For Europe		
Parking brake indicator light	12V 3.4W . . . . . For Europe		
<b>TRANSMISSION</b>			
Clutch type	Dry, single disc		
Transmission type	4-forward all synchromesh, 1 reverse		
Transfer gear box type	2-speed constantmesh		
Final reduction ratio	4.556		
Gear ratios, low	3.835		
2nd	2.359		
3rd	1.543		
top	1.000		
reverse	4.026		
Transfer gear ratios, low range	2.571	* 3.012	
high range	1.563	* 1.714	
<b>WHEEL AND SUSPENSION</b>			
Tire size, front and rear	6.00-16-4PR		⇐
Tire pressure, front	120 kPa (1.20 kg/cm <sup>2</sup> , 17 psi)		⇐
rear	120 kPa (1.20 kg/cm <sup>2</sup> , 17 psi) . . . Unladen		—
	180 kPa (1.80 kg/cm <sup>2</sup> , 26 psi) . . . Laden		—
			210 kPa (2.1 kg/cm <sup>2</sup> , 30 psi)
Suspension type, front and rear	Leaf spring		⇐
<b>STEERING</b>			
Turning radius	4.9 m (16.1 ft)		5.5 m (18.0 ft)
Steering gear box	Ball nut		⇐
Toe-in	1 – 5 mm (0.04 – 0.20 in)		⇐
Camber angle	1°00'		⇐
Caster angle	2°00'		⇐
Trail	11 mm (0.43 in)		⇐
King pin angle	9°00'		⇐

\* For Colombia

ITEM	LJ80	LJ80V	LJ81
<b>BRAKE SYSTEM</b>			
Type	4-wheel, hydraulic		
Wheel brake, front	Two-leading		
Wheel brake, rear	Leading and trailing		
Parking brake	Internal expanding, on propeller shaft		
<b>CAPACITIES</b>			
Cooling solution	3.8 L (8.0/6.7 US/Imp pt)		
Fuel tank	40 L (10.6/8.8 US/Imp gal)		
Engine oil	3.0 L (6.3/5.3 US/Imp pt)		
Transmission oil	1.0 L (2.1/1.8 US/Imp pt)		
Differential gear box oil	1.3 L (2.7/2.3 US/Imp pt)		
Transfer gear box oil	0.9 L (1.9/1.6 US/Imp pt)		



# CARACTERISTIQUES

ITEM	LJ80	LJ80V	LJ81
<b>DIMENSIONS</b>			
Longueur hors-tout	3 195 mm (125,8 in)	←	3 620 mm (142,5 in)
Largeur hors-tout	1 395 mm ( 54,9 in)	←	←
Hauteur hors-tout	1 695 mm ( 66,7 in)	1 685 mm ( 66,3 in)	1 680 mm ( 66,1 in)
	... 2 places		
	1 840 mm ( 72,4 in)	—	—
	... 4 places		
Empattement	1 930 mm ( 76,0 in)	←	2 200 mm ( 86,6 in)
Ecartement des roues,			
avant	1 190 mm ( 46,9 in)	←	←
arrière	1 200 mm ( 47,2 in)	←	←
Dimension de la plate-forme			
de chargement, longueur	825 mm ( 32,5 in)	785 mm ( 30,9 in)	1 400 mm ( 55,1 in)
largeur	1 205 mm ( 47,4 in)	1 190 mm ( 46,9 in)	1 315 mm ( 51,8 in)
hauteur	1 030 mm ( 40,6 in)	1 045 mm ( 41,1 in)	290 mm ( 11,4 in)
	... 2 places		
	1 190 mm ( 46,9 in)	—	—
	... 4 places		
Garde au sol	240 mm ( 9,4 in)	←	←
<b>POIDS</b>			
Poids en ordre de marche	735 kg (1 620 lbs)	785 kg (1 731 lbs)	830 kg (1 830 lbs)
	755 kg (1 664 lbs) ... LJ80Q	—	—
	* 740 kg (1 631 lbs)	* 790 kg (1 742 lbs)	* —
	* 780 kg (1 720 lbs) ... LJ80Q	* —	* —
Distribution de poids, avant	400 kg ( 882 lbs)	415 kg ( 915 lbs)	440 kg ( 970 lbs)
	410 kg ( 904 lbs) ... LJ80Q	—	—
	* 405 kg ( 893 lbs)	* 415 kg ( 915 lbs)	* —
	* 430 kg ( 948 lbs) ... LJ80Q	* —	* —
	335 kg ( 739 lbs)	370 kg ( 816 lbs)	390 kg ( 860 lbs)
arrière	345 kg ( 761 lbs) ... LJ80Q	—	—
	* 335 kg ( 739 lbs)	* 375 kg ( 827 lbs)	* —

\* Pour l'Europe

ITEM	LJ80	LJ80V	LJ81
Distribution de poids, arrière	* 350 kg ( 772 lbs) ... LJ80Q	* —	** —
Poids total en charge	1 130 kg (2 491 lbs)	1 125 kg (2 480 lbs)	1 220 kg (2 690 lbs)
	1 150 kg (2 535 lbs) ... LJ80Q	—	—
	*1 140 kg (2 513 lbs)	** ↑	** —
Nombre de places assises	*1 140 kg (2 513 lbs) ... LJ80Q	** —	** —
	2 ou 4 places	2 places	↑
	* 2 ou 4 places	* 2 places	** —
<b>MOTEUR</b>			
Type	Quatre temps, refroidi par eau, arbre à cames en tête		
Nombre de cylindres	4		
Système de graissage	Carter humide		
Alésage	62,0 mm (2,441 in)		
Course de piston	66,0 mm (2,598 in)		
Cylindrée	797 cm <sup>3</sup> (797 cc, 48,6 cu.in)		
Taux de compression corrigé	8,7 : 1		
Carburateur	MIKUNI 32PHD, unique		
Filtre à air	Elément filtrant en mousse de polyuréthane		
<b>ELECTRICITE</b>			
Avance à l'allumage	10° avant le P.M.H. à moins de 850 tr/mn		
Bougie d'allumage standard	NGK BP5ES ou NIPPON DENSO W16EX-U NGK BPR5ES ou NIPPON DENSO W16EXR-U . . . pour l'Europe		
Démarrreur	Type à déplacement magnétique		
Génératrice	Alternateur		
Batterie	12 V 126 KC (35 Ah)/20 h		
Fusible principal	30 A		
Boîte à fusibles	10/15/20 A		
Projecteur	12 V 50/40 W 12 V 45/40 W . . . pour l'Europe		

ITEM	LJ80	LJ80V	LJ81
<b>ELECTRICITE</b>			
Clignotants avant et arrière	12 V 21 W		
Clignotant latéral	12 V 6 W		
	12 V 4 W . . . pour l'Europe		
Lanterne combinée	12 V 5 W		
Feu arrière/stop	12 V 5/21 W		
Lampe de plaque d'immatriculation	12 V 10 W		
Feu de recul	12 V 10 W		
	12 V 21 W . . . pour l'Europe		
Plafonnier	12 V 5 W		
Témoin de compteur	12 V 3,4 W		
Témoin de système de freinage	12 V 3,4 W . . . pour l'Europe		
Témoin de frein à main	12 V 3,4 W . . . pour l'Europe		
<b>TRANSMISSION</b>			
Type d'embrayage	Sec, un seul disque		
Type de boîte de vitesses	4 rapports avant synchronisés, 1 rapport de marche arrière		
Type de boîte de transfert	2 rapports à prise continue		
Rapport de démultiplication finale	4,556		
Rapports de vitesses, 1 <sup>re</sup>	3,835		
2 <sup>e</sup>	2,359		
3 <sup>e</sup>	1,543		
4 <sup>e</sup>	1,000		
AR	4,026		
Rapports de vitesses de transfert,			
plage des petite rapports	2,571 * 3,012		
plage des hauts rapports	1,563 * 1,714		

\* Pour le Colombie

ITEM	LJ80	LJ80V	LJ81
<b>ROUES ET SUSPENSION</b>			
Taille des pneus, avant et arrière	6,00-16-4PR		←
Pression de gonflage, avant	120 kPa (1,20 kg/cm <sup>2</sup> , 17 psi)		←
Pression de gonflage, arrière	120 kPa (1,20 kg/cm <sup>2</sup> , 17 psi) . . . Déchargé 180 kPa (1,80 kg/cm <sup>2</sup> , 26 psi) . . . Chargé		— —
Type de suspension, avant et arrière	Ressorts à lames		210 kPa (2,1 kg/cm <sup>2</sup> , 30 psi) ←
<b>DIRECTION</b>			
Rayon de braquage	4,9 m (16,1 ft)		5,5 m (18,0 ft)
Boîtier de direction	Ecrou sphérique		←
Pincement	1 – 5 mm (0,04 – 0,20 in)		←
Angle de carrossage	1°00'		←
Angle de chasse	2°00'		←
Piste	11 mm (0,43 in)		←
Angle d'inclinaison latérale des pivots de fusées	9°00'		←
<b>SYSTEME DE FREINAGE</b>			
Type	Hydraulique sur les 4 roues		
Frein aux roues, avant	Deux menant et trinant		
Frein aux roues, arrière	Menant et trainnant		
	Expansion interne sur arbre de transmission		
<b>CAPACITES</b>			
Solution réfrigérante	3,8 L ( 8,0/6,7 US/Imp pt)		
Réservoir d'essence	40 L (10,6/8,8 US/Imp gal)		
Huile du moteur	3,0 L ( 6,3/5,3 US/Imp pt)		
Huile de la boîte de vitesses	1,0 L ( 2,1/1,8 US/Imp pt)		
Huile de la boîte de différentiel	1,3 L ( 2,7/2,3 US/Imp pt)		
Huile de la boîte de transfert	0,9 L ( 1,9/1,6 US/Imp pt)		



ITEM	LJ80	LJ80V	LJ81
Peso bruto del vehículo	1 150 kg (2 535 lbs) ... LJ80Q * 1 140 kg (2 513 lbs) * 1 140 kg (2 513 lbs) ... LJ80Q	— * ← * —	— * — * —
Capacidad de asiento	2 ó 4 personas * 2 ó 4 personas	2 personas * 2 personas	← * —
<b>MOTOR</b>			
Tipo	OHC, de 4 tiempos, enfriado por agua		
Número de cilindros	4		
Sistema de lubricación	Cárter seco		
Diámetro	62,0 mm (2,441 pulg)		
Carrera	66,0 mm (2,598 pulg)		
Cilindrada	797 cm <sup>3</sup> (797 cc, 48,6 pulg <sup>3</sup> )		
Relación de compresión corregida	8,7 : 1		
Carburador	Simple, MIKUNI 32PHD		
Filtro de aire	Elemento de espuma de poliuretano		
<b>EQUIPO ELECTRICICO</b>			
Regulación del encendido	10° antes del p.m.s. a menos de 800 r/min		
Bujía de encendido estándar	NGK BP5ES o NIPPON DENSO W16EX-U NGK BPR5ES o NIPPON DENSO W16EXR-U . . . para Europa		
Arrancador	Tipo de desplazamiento magnético		
Generador	Alternador		
Batería	12V 126 KC (35 AH)/20HR		
Fusible principal	30A		
Caja de fusibles	10/15/20A		
Faros	12V 50/40W 12V 45/40W . . . para Europa		
Luz de señal de dirección delantera y trasera	12V 21W		

ITEM	LJ80	LJ80V	LJ81
<b>EQUIPO ELECTRICO</b>			
Luz de señal de dirección lateral	12V 6W		
Luz combinada	12V 4W . . . para Europa		
Luz de freno/trasera	12V 5W		
Luz de la placa de matrícula	12V 5/21W		
Luz de retroceso	12V 10W		
	12V 10W		
Luz interna	12V 21W . . . para Europa		
Luz testigo de medidor	12V 5W		
Luz de aviso del sistema de freno	12V 3,4W		
Luz indicadora del freno de estacion. miento	12V 3,4W . . . para Europa		
	12V 3,4W . . . para Europa		
<b>TRANSMISION</b>			
Tipo de embrague	Monodisco seco		
Tipo de transmisión	4 velocidades adelante, todas sincronizadas y 1 marcha atrás		
Tipo de caja de engranaje de transferencia	2 velocidades en toma constante		
Relación de reducción final	4,556		
Relaciones de engranaje,			
Baja	3,835		
2da	2,359		
3ra	1,543		
máxima	1,000		
marcha atrás	4,026		
Relaciones de engranaje de transferencia, bajo alcance	2,571	* 3,012	
gran alcance	1,563	* 1,714	
<b>RUEDAS Y SUSPENSION</b>			
Tamaño del neumático, delantero y trasero	6,00-16-4PR		

ITEM	LJ80	LJ80V	LJ81
<b>RUEDAS Y SUSPENSION</b>			
Presión del neumático, delantero trasero	120 kPa (1,20 kg/cm <sup>2</sup> , 17 psi) 120 kPa (1,20 kg/cm <sup>2</sup> , 17 psi) . . . Descargado 180 kPa (1,80 kg/cm <sup>2</sup> , 26 psi) . . . Argado		← — — 210 kPa (2,1 kg/cm <sup>2</sup> , 30 psi)
Tipo de suspensión, delantera y trasera	Ballestas		←
<b>DIRECCION</b>			
Radio de giro	4,9 m (16,1 pies)		5,5 m (18,0 pies)
Mecanismo de la dirección	Tuerca esférica		←
Convergencia de las ruedas	1 – 5 mm (0,04 – 0,20 pulg)		←
Angulo de caída	1°00'		←
Angulo de avance	2°00'		←
Trail	11 mm (0,43 pulg)		←
Angulo de selida	9°00'		←
<b>SISTEMA DE FRENO</b>			
Tipo	Hidráulico en las 4 ruedas		
Freno de las ruedas: delanteras traseras	Dos zapatas adelante Adelante y atrás		
Freno de estacionamiento	De expansión interna en el eje propulsor		
<b>CAPACIDADES</b>			
Solución refrigerante	3,8 L ( 8,0/6,7 pintas americanas/imperiales)		
Tanque de combustible	40 L (10,6/8,8 pintas americanas/imperiales)		
Aceite de motor	3,0 L ( 6,3/5,3 pintas americanas/imperiales)		
Aceite de transmisión	1,0 L ( 2,1/1,8 pintas americanas/imperiales)		
Aceite del cárter del diferencial	1,3 L ( 2,7/2,3 pintas americanas/imperiales)		
Aceite de la caja de transferencia	0,9 L ( 1,9/1,6 pintas americanas/imperiales)		



SPECIFICATIES

ITEM	LJ80	LJ80V	LJ81
<b>AFMETINGEN</b>			
Algehele lengte	3 195 mm (125,8 in)	⇐	3 620 mm (142,5 in)
Algehele breedte	1 395 mm ( 54,9 in)	⇐	⇐
Algehele hoogte	1 695 mm ( 66,7 in)	1 685 mm ( 66,3 in)	1 680 mm ( 66,1 in)
	... 2 passagiers		
	1 840 mm ( 72,4 in)	—	—
	... 4 passagiers		
Wielbasis	1 930 mm ( 76,0 in)	⇐	2 200 mm ( 86,6 in)
Spoorbreedte, voor	1 190 mm ( 46,9 in)	⇐	⇐
achter	1 200 mm ( 47,2 in)	⇐	⇐
Laadruimte maten, lengte	825 mm ( 32,5 in)	785 mm ( 30,9 in)	1 400 mm ( 55,1 in)
breedte	1 205 mm ( 47,4 in)	1 190 mm ( 46,9 in)	1 315 mm ( 51,8 in)
hoogte	1 030 mm ( 40,6 in)	1 045 mm ( 41,1 in)	290 mm ( 11,4 in)
	... 2 passagiers		
	1 190 mm ( 46,9 in)	—	—
	... 4 passagiers		
Grondspeling	240 mm ( 9,4 in)	⇐	⇐
<b>WEIGHT</b>			
Rijklaar gewicht	735 kg (1 620 lbs)	785 kg (1 731 lbs)	830 kg (1 830 lbs)
	755 kg (1 664 lbs) ... LJ80Q	—	—
	* 740 kg (1 631 lbs)	* 790 kg (1 742 lbs)	** —
	* 780 kg (1 720 lbs) ... LJ80Q	** —	** —
Gewichts verdeling, voor	400 kg ( 882 lbs)	415 kg ( 915 lbs)	440 kg ( 970 lbs)
	410 kg ( 904 lbs) ... LJ80Q	—	—
	* 405 kg ( 893 lbs)	* 415 kg ( 915 lbs)	** —
	* 430 kg ( 948 lbs) ... LJ80Q	** —	** —
achter	335 kg ( 739 lbs)	370 kg ( 816 lbs)	390 kg ( 860 lbs)
	345 kg ( 760 lbs) ... LJ80Q	—	—
	* 335 kg ( 739 lbs)	* 375 kg ( 827 lbs)	** —
	* 350 kg ( 772 lbs) ... LJ80Q	** —	** —
Totaal gewicht	1 130 kg (2 491 lbs)	1 125 kg (2 480 lbs)	1 220 kg (2 690 lbs)

\* Voor Europa

ITEM	LJ80	LJ80V	LJ81
Totaal gewicht	1 150 kg (2 535 lbs)... LJ80Q * 1 140 kg (2 513 lbs)	— ** ← ** —	— ** — ** —
Zit capaciteit	* 1 140 kg (2 513 lbs)... LJ80Q 2 of 4 personen * 2 of 4 personen	2 personen * 2 personen	↑ ** —
<b>MOTOR</b>			
Type	Viertakt, watergekoelde OHC		
Aantal cylinders	4		
Smeersysteem	Wet sump		
Boring	62,0 mm (2,441 in)		
Slag	66,0 mm (2,598 in)		
Zuiger-verplaatsing	797 cm <sup>3</sup> (797 cc, 48,6 cu.in)		
Verbeterde compressieverhouding	8,7 : 1		
Carburateur	MIKUNI 32PHD, enkelvoudig		
Luchtfilter	Polyurethaan schuim element		
<b>ELECTRISCH</b>			
Ontstekingstydstop	10° vóór B.D.P. onder 850 r/min.		
Standaard bougie	NGK BPR5ES of NIPPON DENSO W16EXR-U . . . voor Europa NGK BP5ES of NIPPON DENSO W16EX-U		
Startmotor	Magnetische schakelaar type		
Dynamo	Alternator		
Accu	12V 126 KC (35 AH)/20 HR		
Hoofdzekering	30 A		
Zekeringdoos	10/15/20 A		
Koplamp	12V 50/40 W 12V 45/40W . . . voor Europa		
Voor en achterrichtingaanwyzerlamp	12V 21 W		
Zijrichtingaanwyzerlamp	12V 6 W 12V 4 W . . . voor Europa		
Stadslichten	12V 5 W		
Achterlicht/Stoplicht	12V 5/21 W		
Nummerplaatlamp	12V 10 W		
Achteruitrijlamp	12V 10 W 12V 21 W . . . voor Europa		

ITEM	LJ80	LJ80V	LJ81
Binnenverlichting Controlelampjes Remsysteem- waarchuwingslampje Parkeerrem waarchuwingslampje	12V 5W 12V 3,4 W 12V 3,4 W . . . voor Europa 12V, 3,4 W . . . voor Europa		
<b>VERSNELINGSBAK</b> Koppelings type Versnellingsbak type Overbrengingsbak box type Eind overbrengings verhoudingen (il) Versnellingshoudingen (il) Laag (eerste) Tweede Derde Hoogste Achteruit Overbrengingsbak verhoudingen, lage gearing hoge gearing	Droge enkelvoudige plaat 4 versnellingen vooruit volledig gesynchroniseerd. 1 achteruit 2 snelheden niet gesynchroniseerd 4,556 3,835 2,359 1,543 1,000 4,026 2,571   * 3,012 1,563   * 1,714		
<b>WIELEN EN VERING</b> Bandenmaat, voor en achter Bandenspanning, voor achter  Veren type, voor en achter	6,00-16-4PR 120 kPa (1,2 bar, 17 psi) 120 kPa (1,2 bar, 17 psi) . . . Onbelast 180 kPa (1,8 bar, 26 psi) . . . Geladen  Bladveren		← ← — — 210 kPa (2,1 bar, 30 psi) ←
<b>BESTURING</b> Draaistraal Stuur overbrengingshuis Toespoor	4,9 m (16,1 ft) Moer op kogelkringloop 1 – 5 mm (0,04 – 0,20 in)		5,5 m (18,0 ft) ← ←

\* Voor Colombia

ITEM	LJ80	LJ80V	LJ81
Camber Caster Sporing K.P.I.	1°00' 2°00' 11 mm (0,43 in) 9°00'		
<b>REMSYSTEEM</b> Type Wielremmen, voor achter Parkeerrem	4 wielen hydraulisch Twee oplopende remschoenen Een oplopende en één slepende remschoen Trommelrem op tussennas naar achterwielen		
<b>HOEVEELHEDEN</b> Koelvloeistof Brandstoftank Motorolie Versnellingsbakolie Differentieelhuisolie Overbrengingshuisolie	3,8 L ( 8,0/6,7 US/Imp pt) 40 L (10,6/8,8 US/Imp gal) 3,0 L ( 6,3/5,3 US/Imp pt) 1,0 L ( 2,1/1,8 US/Imp pt) 1,3 L ( 2,7/2,3 US/Imp pt) 0,9 L ( 1,9/1,6 US/Imp pt)		

Prepared by  
**SUZUKI MOTOR CO., LTD.**

Service Department  
Overseas Operations Division

April, 1979  
Part No. 99011-73602-01J  
Printed in Japan