

- BU11 ST11
 - 1 Key
 - 2 Doc
 - 3 Test
 - 4 -12
 - 5 -5V
 - 6 -5V
 - 7 -5V
 - 8 Tur
 - 9 Hex
 - 10 Tas
 - 11 Lar
 - 12 Rec
 - 13 Mon
- BU12 ST12
 - 1 Loc
 - 2 BIA
 - 3 Alpb
 - 4 0V
 - 5 0V
 - 6 0V
 - 7 0V
 - 8 0V
 - 9 0V
 - 10 0V
 - 11 0V
 - 12 0V
 - 13 0V
 - 14 0V
 - 15 0V
 - 16 0V
- BU13 ST13
 - 1 Alpb
 - 2 A
 - 3 A 0
 - 4 Alpb
 - 5 Key
 - 6 Key
 - 7 Zah
 - 8 U Ref
 - 9 Ter
 - 10 Ter
 - 11 BU
 - 12 L
 - 13 L
 - 14 TA
 - 15 A 3
 - 16 A 2

Frontplatte Frontpanel

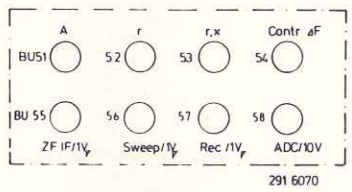
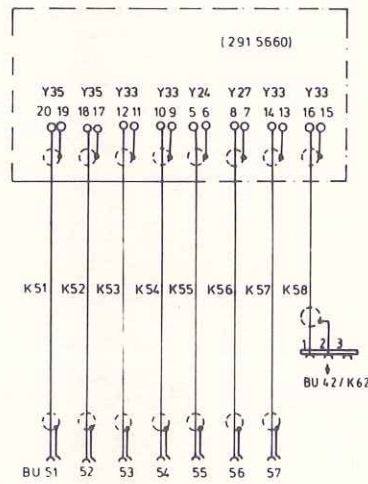
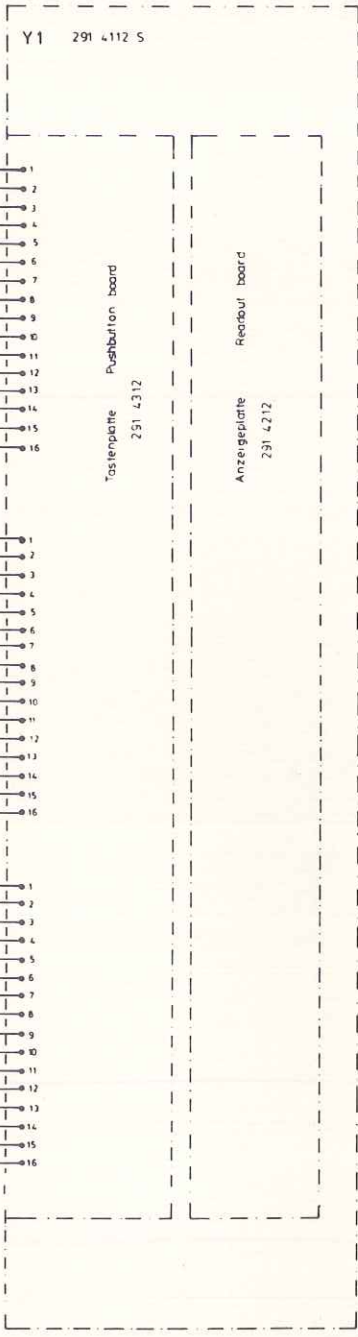

D
E
F
G

		Werkzeug, Werkstoff		Unübliche Maße		Zeichen Nr. 291.4012 S	
ROHDE & SCHWARZ MÜNCHEN				Maßstab		291.4012	
TIGME	Datum	Name	Anz. Pos.	Anz. Multipl.	Datum	Name	Zeichn. f. Revision
gezeichnet	2 79	C.1	F	32840	11.84	SM	
bearbeitet		L.1					
geprüft			C	27127	3.81	Li	
norm. gepr.			D	27835	2.82	Li	
Vector Analyzer ZPV							

1GME	Datum	Name	Änd. zust.	Änd. Mittig. Nr.	Datum	Name
gezeichnet	5.10.77	Hg	A		12.77	H.W
bearbeitet		H.W	B	24489	11.78	Li
geprüft			C	24737	4.79	Li
normgepr.			D	27835	12.81	Li

POLARAD Polarad

Diese Zeichnung ist unser Eigentum. Vervielfältigung, unbefugte Verwertung, Mitteilung an andere ist strafbar und schadenersatzpflichtig.

ROHDE & SCHWARZ MÜNCHEN

Änd. zust.	Name	Datum	Änd. Mittig. Nr.	Datum	Name

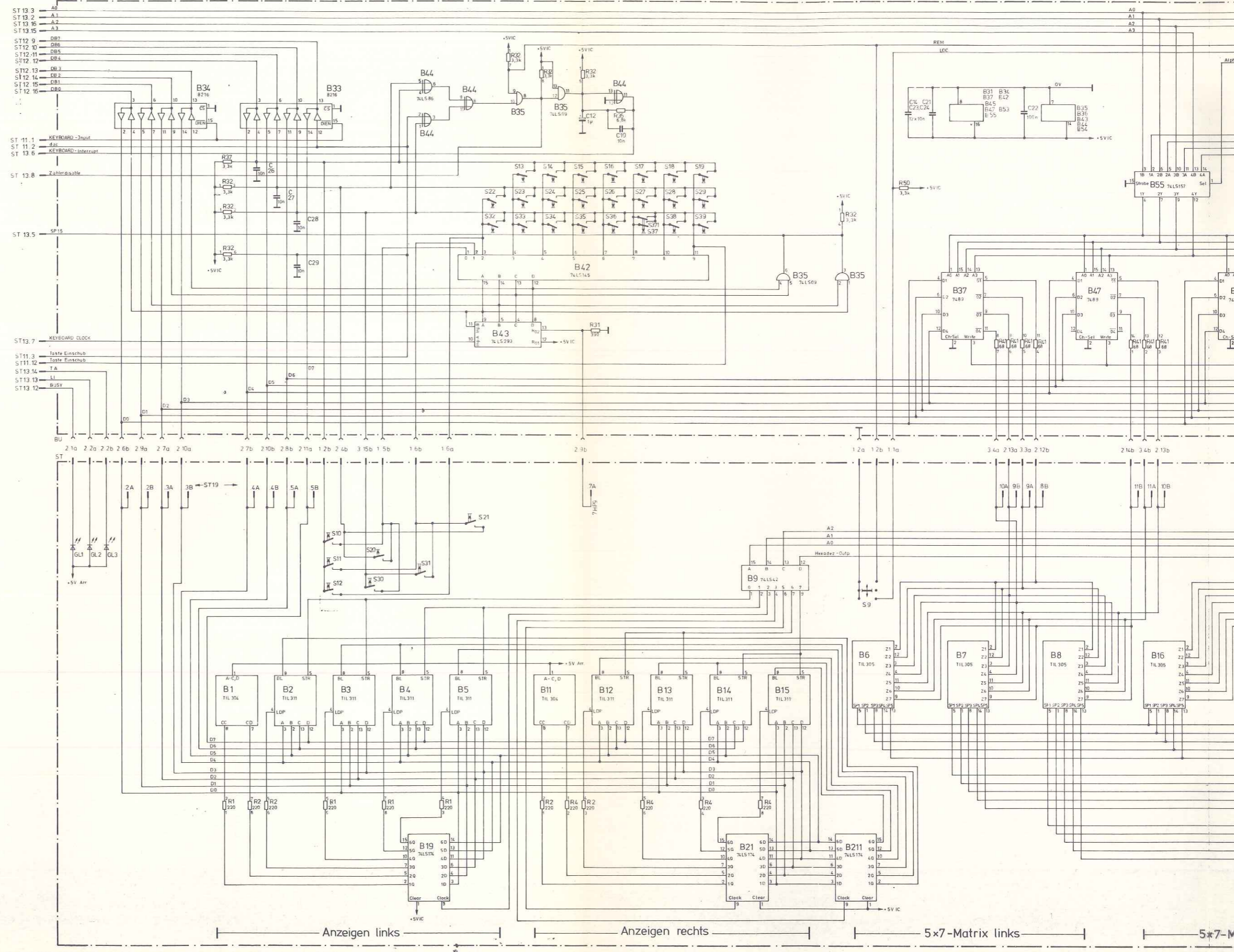

1 2 3 4 5 6 7 8

1 2 3 4 5 6 7 8

(Tastenplatte)
291.4312

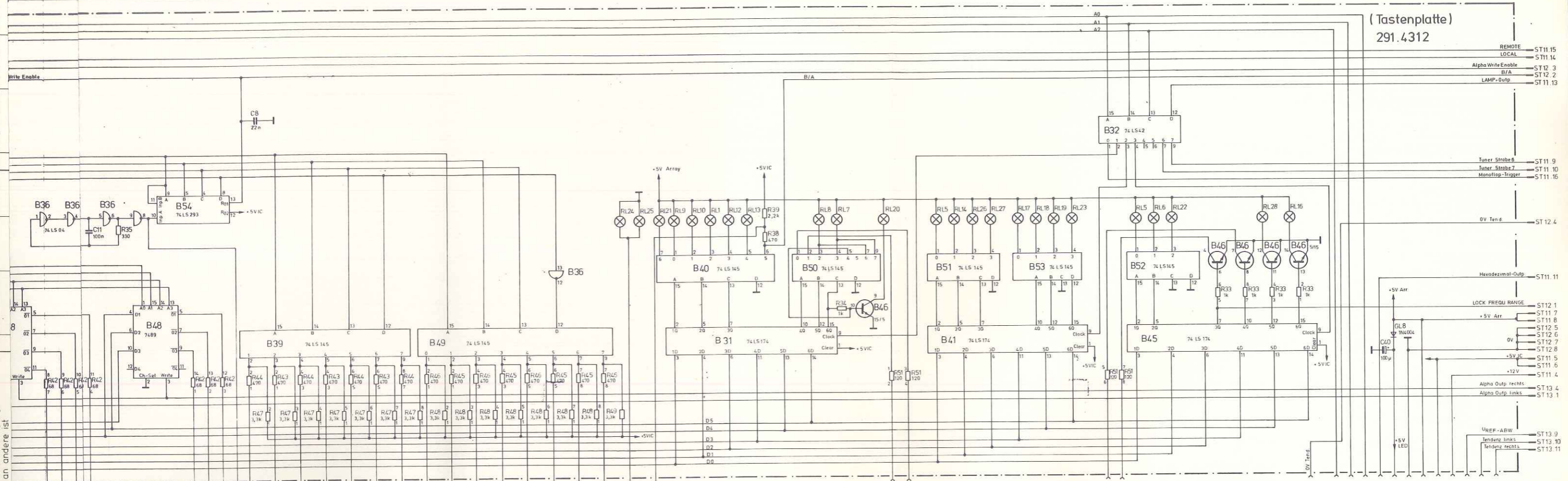

Diese Zeichnung ist unser Eigentum. Vervielfältigung, unbefugte Verwertung, Mitteilung an andere ist

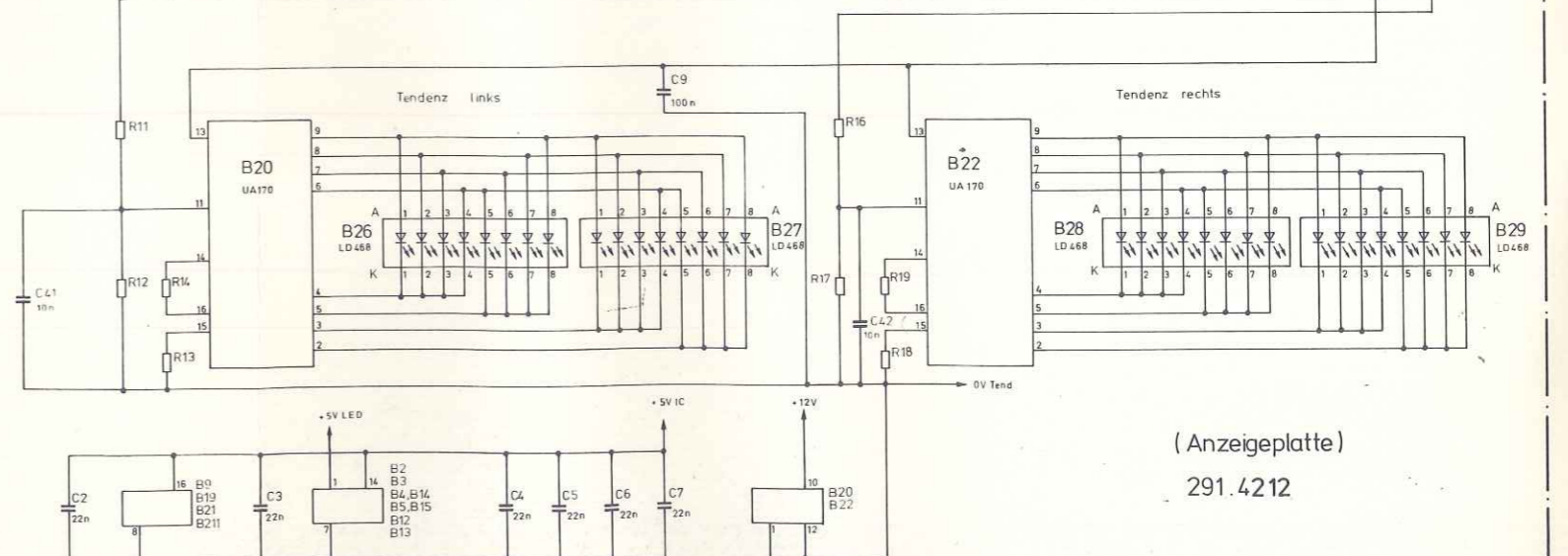
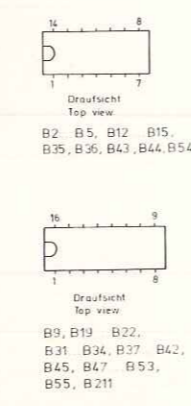
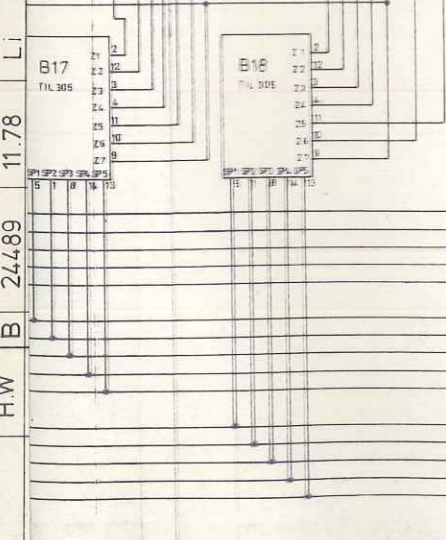

(Anzeigeplatte)
291.4212

Stromlauf zu
Frontplatte
Front panel

Zeichn.Nr. 291.4112 S
 Z 291.4012 V 291.4012

Für diese Unterlage behalten wir uns alle Rechte vor.

Ansicht und Leitungsführung Bauteilseite
View of tracks on component side

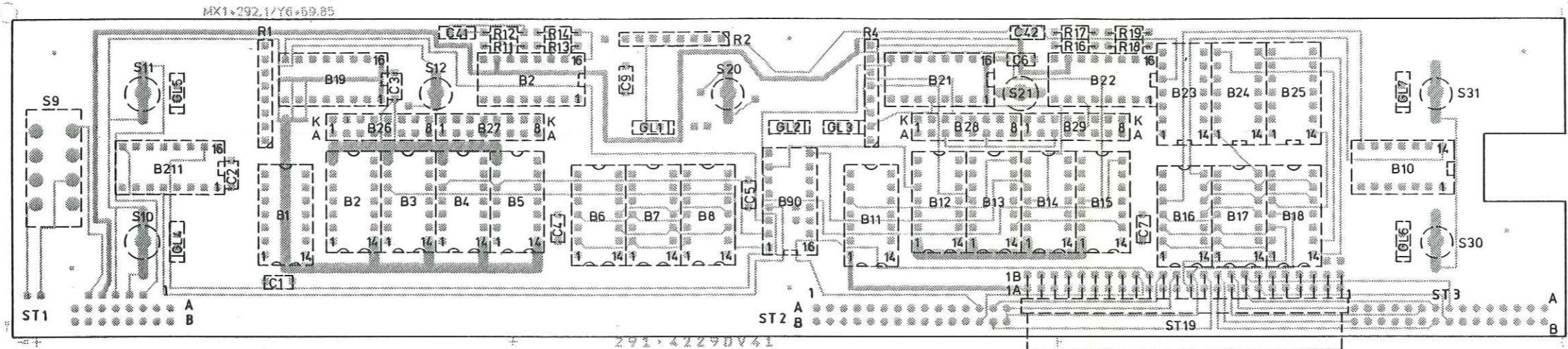

DV 41

6	33701	11.86	SM	Maße ohne Toleranzangabe		Maßstab 1 : 1	
						Halbzeug, Werkstoff	
				AKGN	Tag	Name	Benennung
				Bearb.	11.86	SM	Anzeige-und Tastenplatte
				Gepr.			
				Norm			
						Zeichn.-Nr.	
						291.4212	
Änd. Zust.	Änderungs-Mitteilung	Tag	Name	zu Gerät ZPV		reg. i. V. 291.4012 V	erste Z. 291.4112



Ansicht und Leitungsführung Lötseite
View of tracks on solder side

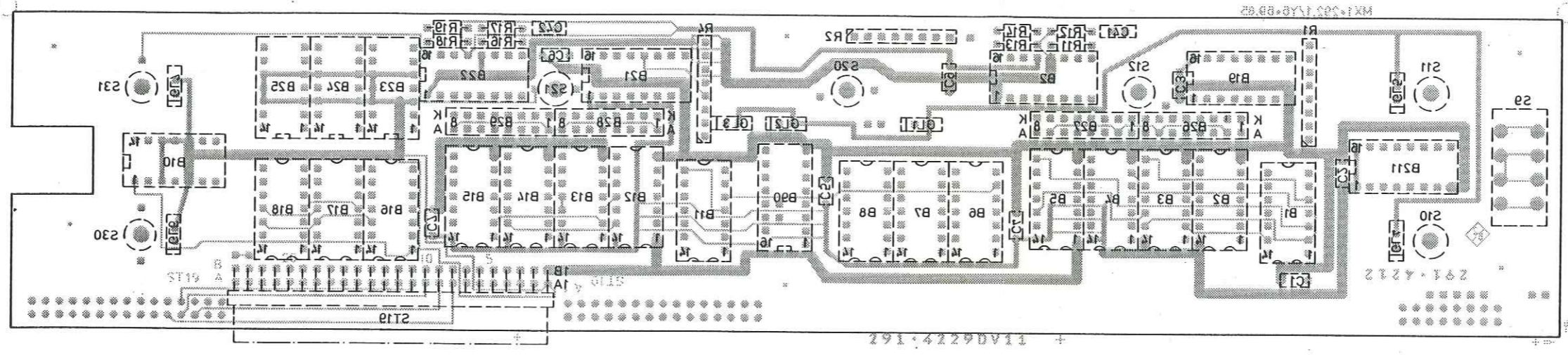

DV 11

Für diese Unterlage behalten wir uns alle Rechte vor.

G 33701		11.86		SM		Maße ohne Toleranzangabe		Maßstab 1 : 1			
								Halbzeug, Werkstoff			
						AKGN Tag Name		Benennung		Z	
						Bearb. 11.86 SM		Anzeige- und Tastenplatte			
						Gepr.					
						Norm					
								Zeichn.-Nr.		Blatt-Nr	
								291.4212		7	
								reg. i. V. 291.4012 V		erste Z. 291.4112	
Änd. Zust.		Änderungs-Mitteilung		Tag		Name		zu Gerät Z P V		v BI	



Ansicht und Leitungsführung Bauteilseite
View of tracks on component side

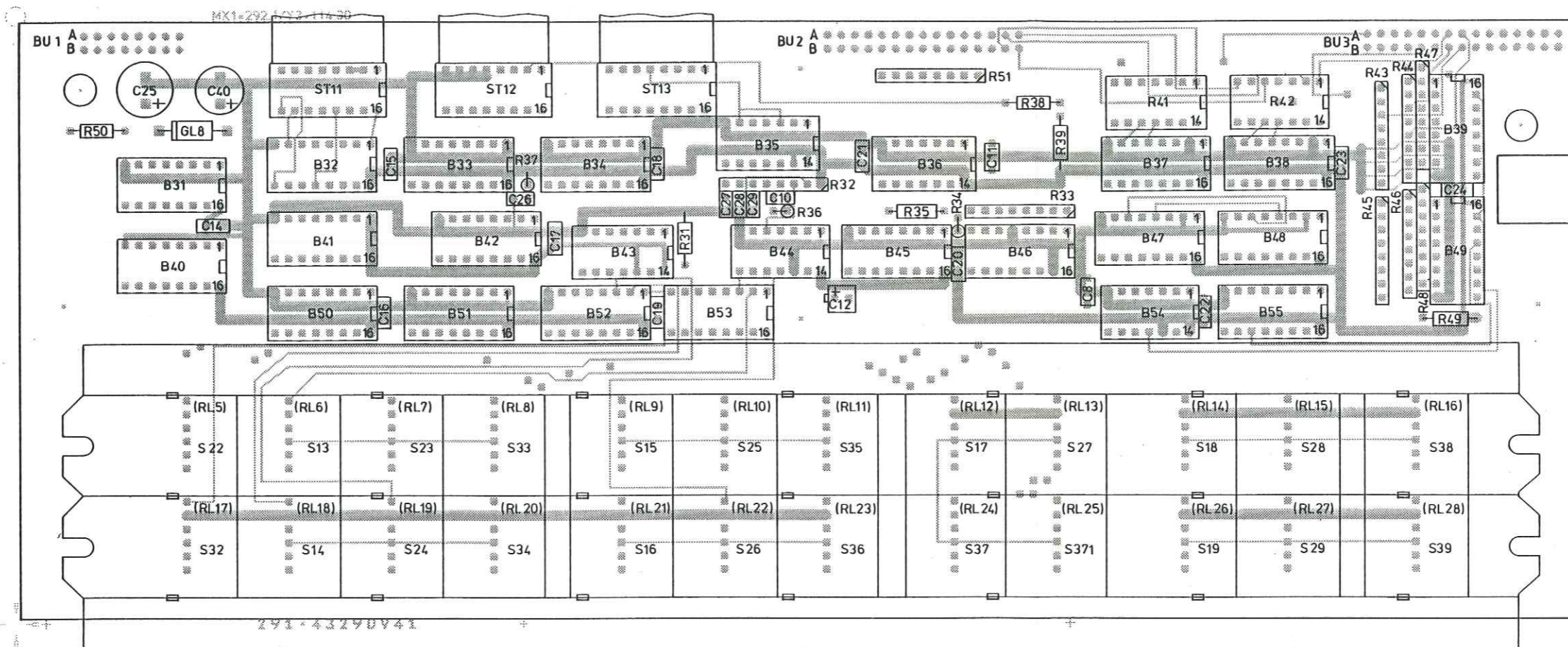

DV 41

Für diese Unterlage behalten wir uns alle Rechte vor.

D	33701	11.86	SM	Maße ohne Toleranzangabe	Maßstab 1 : 1	
					Halbzeug, Werkstoff	
				IKGN Tag Name	Benennung	Z
				Bearb. 11.86 SM	Anzeige- und Tastenplatte	
				Gepr.		
				Norm		
				ROHDE & SCHWARZ	Zeichn.-Nr	Blatt-Nr
				zu Gerät ZPV	291.4312	2
Änd. Zust.	Änderungs-Mitteilung	Tag	Name	reg. i. V. 291.4012 V	erste Z. 291.4112	v. BI

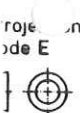

Ansicht und Leitungsführung Lötseite
View of tracks on solder side

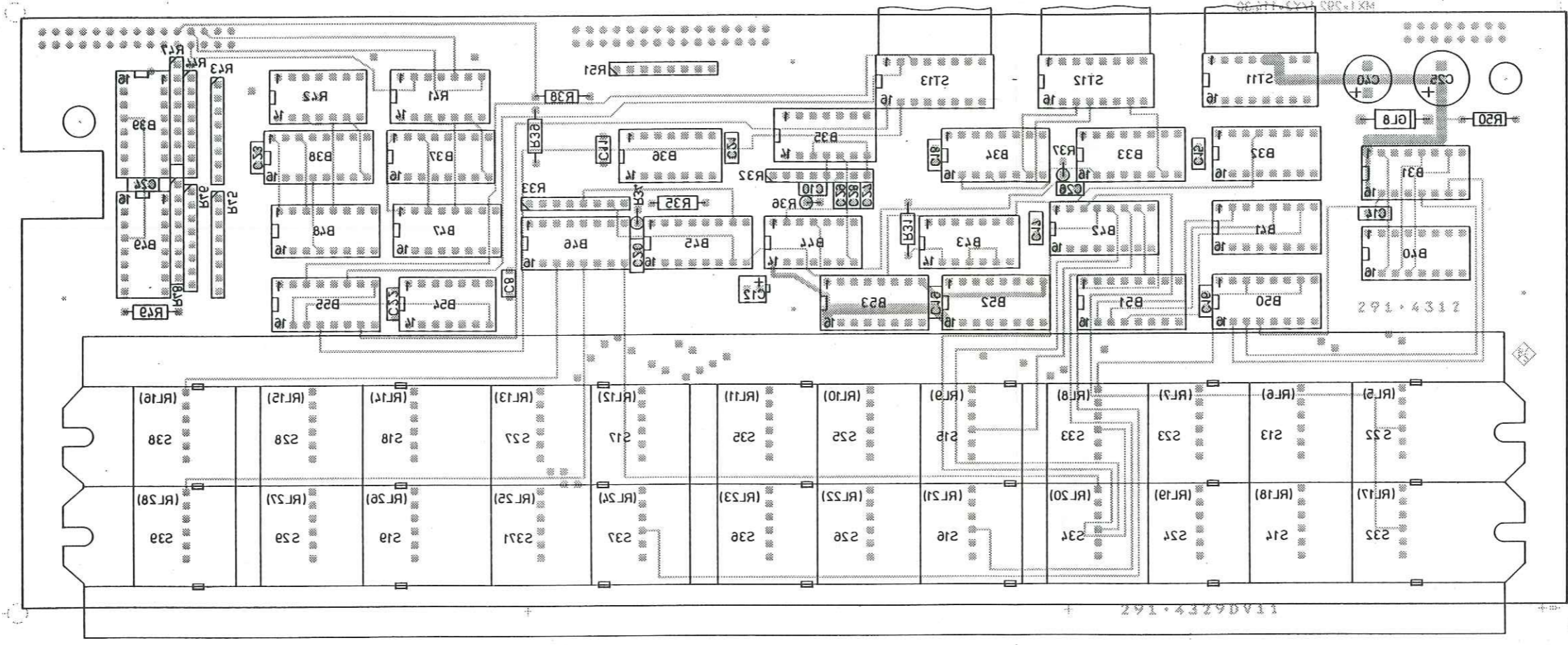

DV 11

Für diese Unterlage behalten wir uns alle Rechte vor.

D	33701	M.86	SM	Maße ohne Toleranzangabe	Maßstab 1 : 1	
					Halbzeug, Werkstoff	
				AKGN Tag Name	Benennung	
				Bearb. M.86 SM	Anzeige- und Tastenplatte Z	
				Gepr.		
				Norm		
					Zeichn.-Nr.	Blatt-Nr.
					291.4312	7
						v BI
And. Zust.	Anderungs-Mitteilung	Tag	Name	ROHDE & SCHWARZ		
				zu Gerät ZPV	reg. i. V. 291.4012 V	erste Z 291.4112



And. zuz.		And. Nr.		And. Nr.	
Name		Name		Name	
Datum		Datum		Datum	
And. Nr.		And. Nr.		And. Nr.	
Name		Name		Name	
Datum		Datum		Datum	

Dieses Zeichnung ist unser Eigentum. Versteifung, Nachdruck, Verbreitung, Mitteilung an andere ist ohne schriftliche Genehmigung strafbar und schadenhaftig.

ROHDE & SCHWARZ · MÜNCHEN

10ME	Datum	Name	And. zuz.	And. Nr.	Datum	Name
gezeichnet	05.77	HG	A	23724	04.78	L1
beschrieben	05.77	Wg	B	25553	12.79	Li
geprüft			C	26542	09.80	Li
überprüft			D	32876	07.85	SM

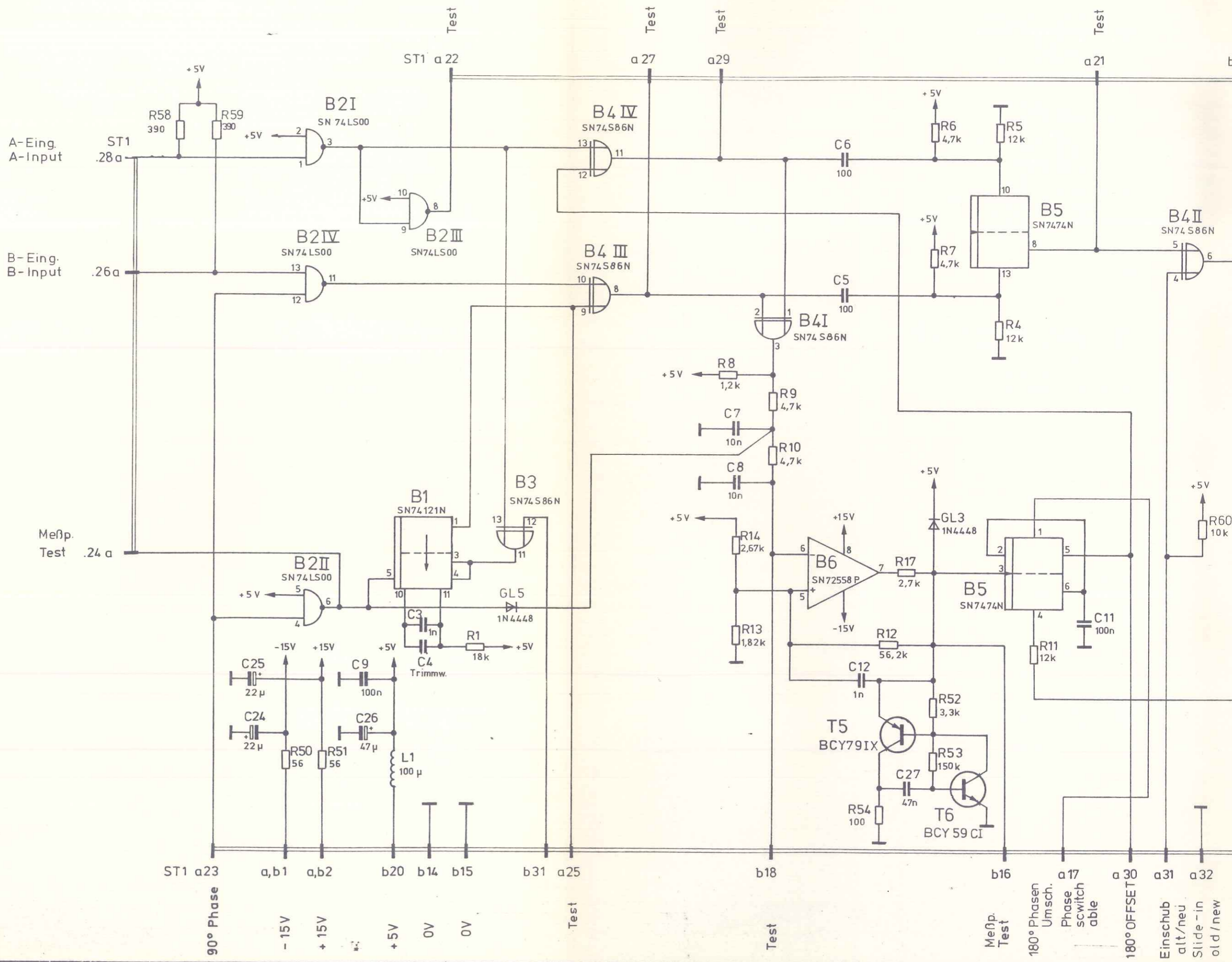

10ME	Datum	Name	Proj. gest.	schw.ing. Nr.	Datum	Name
05.77	Hs	A	23724	04.78	v.d	
05.77	Wg	B	25553	12.79	Li	
		C	26542	09.80	Li	

Diese Zeichnung ist unser Eigentum. Vervielfältigung
 unbefugt untersagt. Affiliation: an andere ist
 strafbar und geldstrafbar!

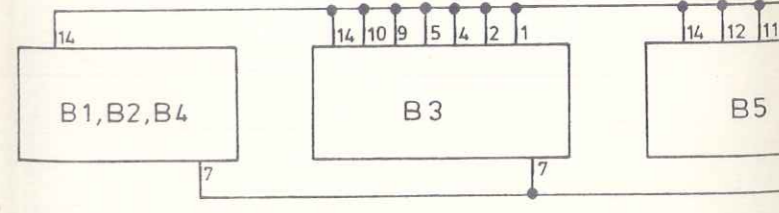
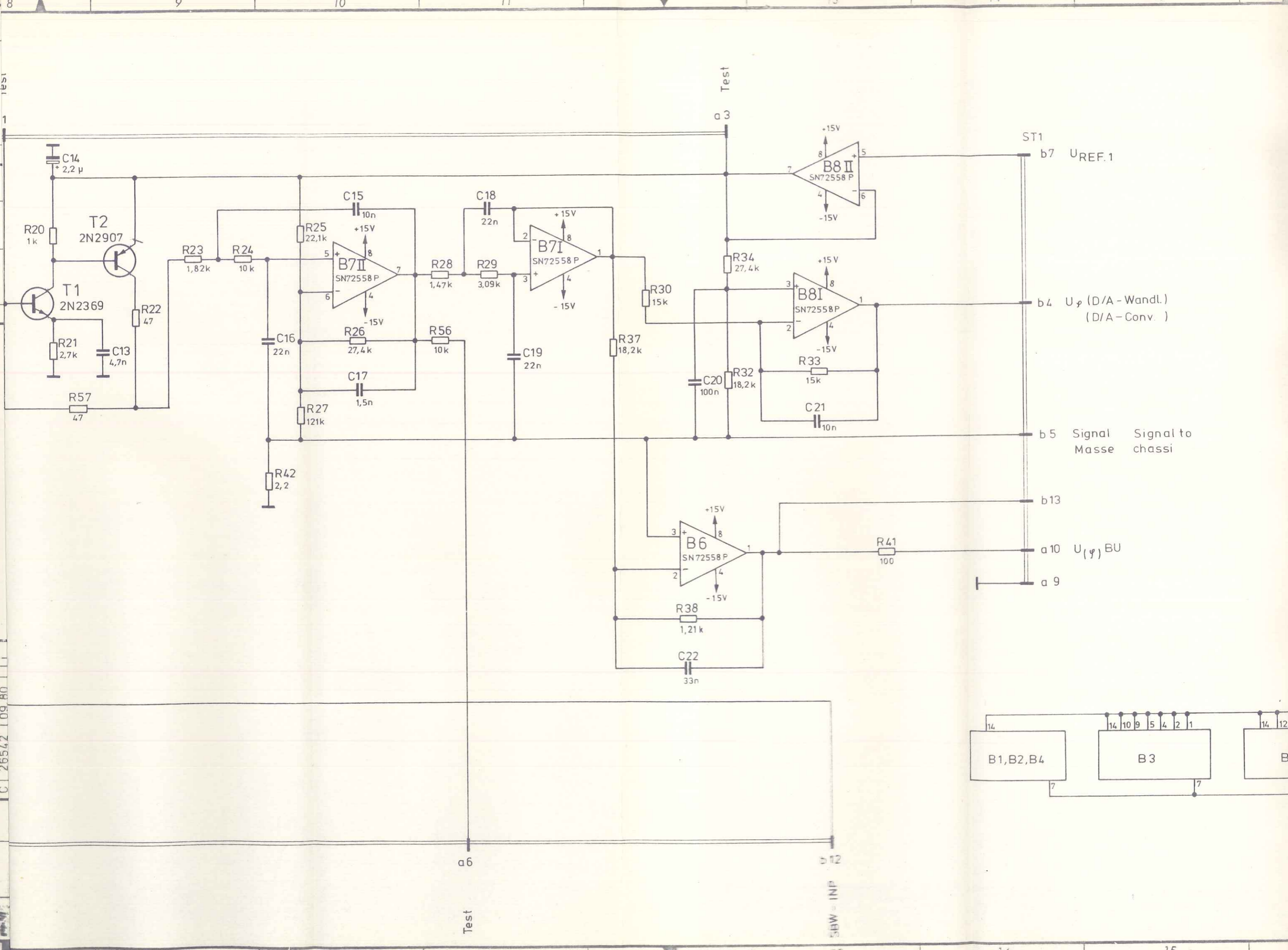

And. zuef.	Name	Datum	And. zuef.	Name	Datum

And. zuef.	Name	Datum	And. zuef.	Name	Datum

10ME	Datum	Name	And. zuef.	And. zuef. Nr.	Datum	Name
gestrichelt	05.77	Hg	A	23724	04.78	L.d
beschriftet	05.77	Wg	B	25553	12.79	Li
gepr. Nr.			C	26542	09.80	

Diese Zeichnung ist unser Eigentum. Verweiligung, unbefugte Vervielfachung, Mitteilung an andere ist strafbar und nachsteuertpfl./S. 41g.

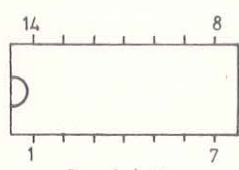

Draufsicht
Top view

B1 ... B5

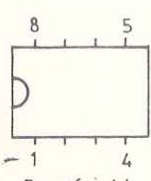

Draufsicht
Top view

B6 ... B8

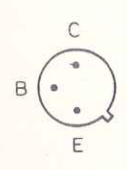

T1, T2, T5, T6

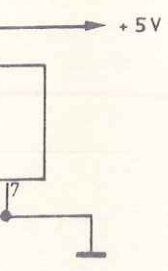

	Stromlauf zu		Phasenanzeige Phase indicator		Z	Zeichn. Nr. 291.5060 S
	291.4012V	291.4012				

Ansicht und Leitungsführung Leiterseite
View of printed side with tracks

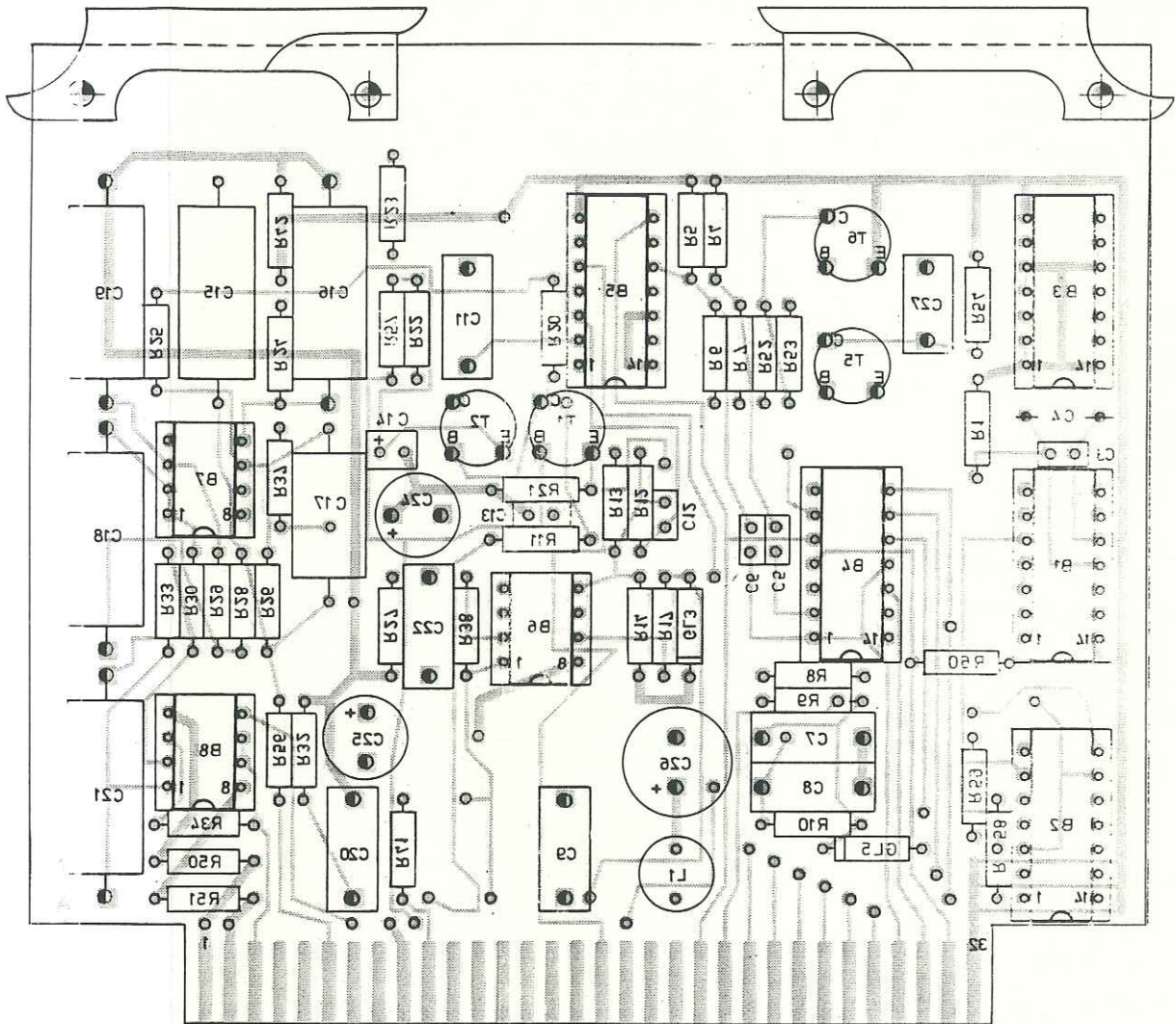

POLARAD Polarad

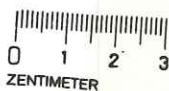

Änd. Nr.	Änd. Mittg. Nr.	Datum	Name	Halbzeug, Werkstoff	Maßstab	Unt. Maße	ZPV
A	23724	04.78	La		Benennung Phasenanzeige / Phase indicator		Z
C	24737	01.79	Li		Zeichnung besteht aus 2 Blatt		Blatt-Nr. 2
E	26542	09.80	Li		erste Z.	Zeichn. Nr. 291.5060	
				registr. in Verz.			
				Stelle	gegr. Datum	beur. Datum	geprüft Datum
				1 GME	12.4.77 Wm		

And. zuef.	Name	Datum	And. zuef.	Name	Datum
F	G	12.84	32840	SM	06.88
G		06.88	40373	SM	

Diese Zeichnung ist unser Eigentum. Vervielfältigung, unbefugte Verwertung, Mitteilung an andere ist strafbar und schadenersatzpflichtig.
ROHDE & SCHWARZ · MÜNCHEN

1GME	And. zuef.	Name	Datum	And. Mittlg. Nr.
gezzeichnet	A	KÜ	04.78	23724
bearbeitet	B	Li	01.79	24737
geprüft	C	Li	12.79	25553
normgepr.	D	Wk	07.81	
	E	Li	12.81	27835

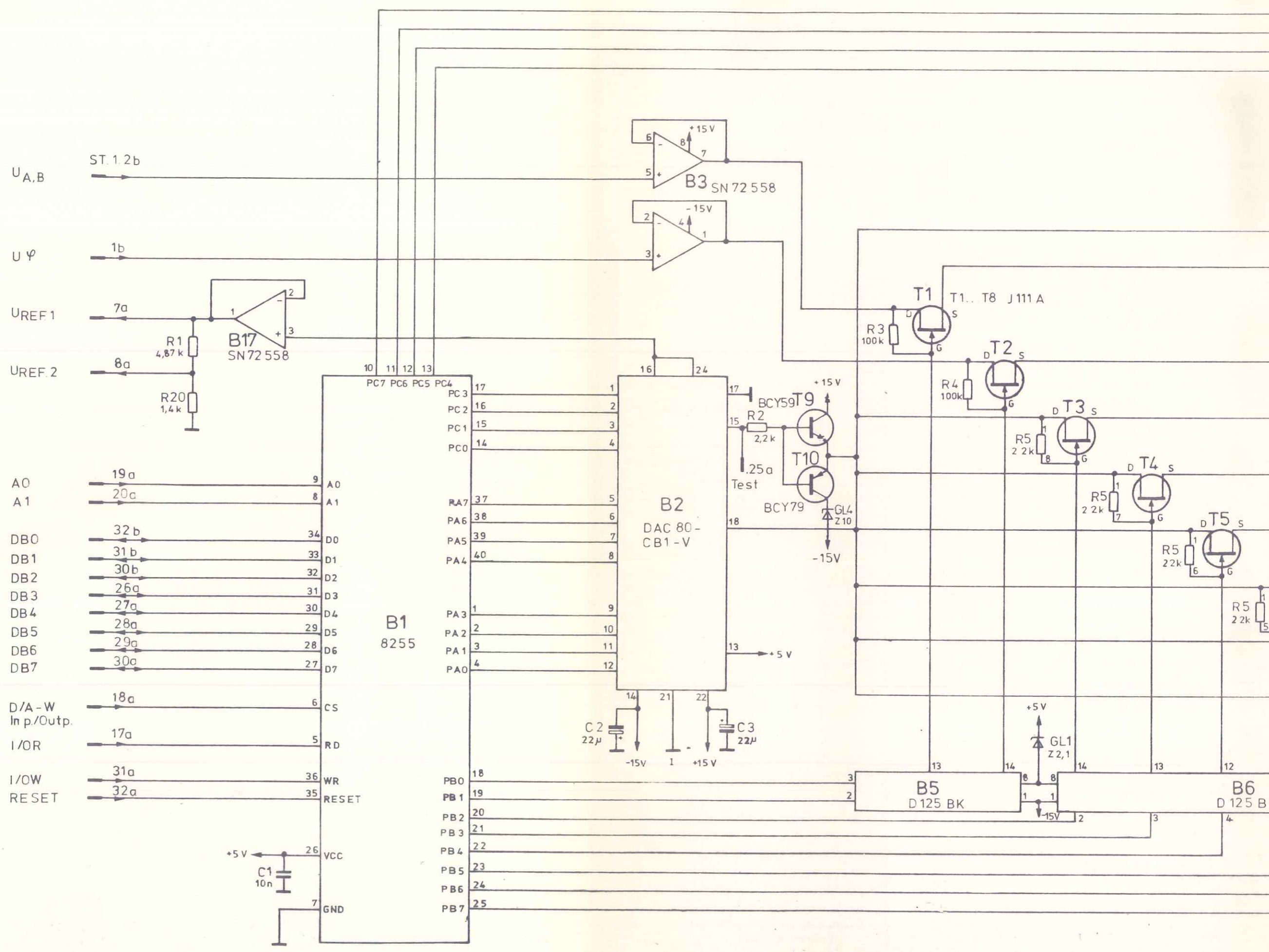

And. Nr.	32840	Name	SM
And. zuei.	40373	Datum	12.84
And. zuei.	F	Datum	06.88
And. zuei.	G	Name	SM

Diese Zeichnung ist unser Eigentum. Vervielfältigung, unbefugte Verwertung, Mitteilung an andere ist strafbar und schadenersatzpflichtig.

1GME	Name	Lg	Datum	04.78
gezeichnet	Kü	Li	01.79	
bearbeitet	Li			

